



2023-2025

organización comprometida

Cadena 88

SJD
San Juan de Dios
Colaborador

Orden Hospitalario de San Juan de Dios



HERRAMIENTA ELÉCTRICA · ACCESORIOS Y COMPLEMENTOS · SOLDADURA · MEDIDORES Y NIVELES LÁSER · HERRAMIENTA MANUAL ·
CARROS TALLER Y PORTAHERRAMIENTAS · MOTORES Y GENERADORES · ILUMINACIÓN DE TRABAJO · ESCALERAS Y ANDAMIOS ·
VESTUARIO LABORAL · EQUIPO DE SEGURIDAD · PROTECCIÓN LABORAL · PRODUCTOS QUÍMICOS

Octubre - Diciembre 2024

La mayor red de ferreterías y suministros del país

 **Cadena 88**[®]

DEWALT

PACKS DEWALT >>

2
Baterías

342,93€

+IVA = 414,95€

Pack batería taladro percutor + atornillador impacto DeWalt DCK2111L2T
12 V. Sin escobillas. 2 baterías 3,0 Ah. Maletín TSTAK II.

Taladro percutor DCD706: Portabrocas 10 mm. 0-400/0-1.500 rpm. 0-425 / 1.500 ipm. 57,5 Nm. **Atornillador DCF801:** 0-3.600 rpm. 0-950/1.950/2.850 ipm. 163 Nm. 5596X2111

2
Baterías

450,37€

+IVA = 544,95€

Pack batería taladro percutor DCD796 + amoladora ø 125 mm DCG405 DeWalt 18 V. 2 baterías 5.0 Ah. Herramientas sin escobillas. Incluye maletín y cargador de batería. 5596X2080



367,73€

+IVA = 444,95€

2
Baterías

Amoladora batería ø 125 mm DeWalt DCG405P2-QW XR
18 V. 2 Baterías Li-ion 2,0 Ah. Motor sin escobillas. Peso 1,75 kg. Maletín TSTAK II. 5596X405

2
Baterías

177,64€

+IVA = 214,95€

Taladro percutor a batería DCD776D2T DeWalt XR
18 V. 2 Batería Li-ion 2,0 Ah. Maletín TSTAK. 0-450/1.500 rpm. Par de giro máx 24 Nm. Portabrocas 13 mm. 5596X207



139,63€

+IVA = 168,95€

Atornillador a batería DCD710D2 DeWalt XR
10,8 V. Batería XR Li-Ion. 2,0 Ah. Par de giro máx 25 Nm. 0-400/1500 rpm. Portabrocas 10 mm. 11 kg. 5596X213

2
Baterías

387,56€

+IVA = 468,95€

Taladro percutor a batería DCD996P2 DeWalt XR
Motor brushless. 18 V. 2 baterías 5 Ah. 2.000 rpm. Portabrocas 13 mm. 5596X996

2
Baterías

189,21€

+IVA = 228,95€

Atornillador a batería DCD701D2 DeWalt XR
Motor brushless. 12 V. 2 baterías 2 Ah. Velocidad máxima: 1.500 rpm. Portabrocas 10mm. 5596X701



541,28€

+IVA = 654,95€

Martillo electroneumático a batería DCH273P2T DeWalt XR SDS-Plus 3 Modos
18 V. Batería 5,0 Ah. 0-1100 rpm. 2,1 J. 0-4600 ipm. Portaherramienta: SDS-Plus. Madera: 26 mm. Metal: 13 mm. Hormigón: 24 mm. 31 kg. 5596X212

AMOLADORAS >>



66⁰⁷€
+IVA = 79,95€

Amoladora Bosch Professional ø 115 mm GWS 7-115 720 W. 11.000 rpm. Peso 1,9 kg. Disco diamante incluido. 5585X568



90⁸⁷€
+IVA = 109,95€

Amoladora Bosch Professional ø 125 mm GWS 7-125 1.200 W. 11.000 rpm. Peso 1,9 kg. 5585X569



119⁷⁹€
+IVA = 144,95€

Amoladora Bosch Professional ø 230 mm GWS 2000 J 2.000 W. 6.500 rpm. ø 230 mm. Peso 5,1 kg. Interruptor bloqueo. 5585X563

MAQUINARIA ELECTROPORTÁTIL >>



268⁵⁵€
+IVA = 324,95€

2
Baterías

Set atornillador batería Bosch GSR 12V-15 FC 12 V. 2 baterías 2.0 Ah. 5 opciones atornillado, adaptador angular y excéntrico. 0-400/1.300 rpm. Par apriete máx. 30 Nm. Portabrocas sujeción rápida. Rosca husillo 1/4". Peso 1 kg. Maletín para transporte. 5585X566



2
Baterías

187⁵⁶€
+IVA = 226,95€

Taladro percutor a batería Bosch GSB 18V-21 18 V. 2 baterías litio 2,0 Ah. 2 velocidades: 0-480/1.800 rpm. Cargador rápido. Peso 1,6 kg. Par de giro 21/55 Nm. Maletín transporte. 5585X546



2
Baterías

404⁹²€
+IVA = 489,95€

Martillo perforador batería Bosch GBH 18V-22 18 V. 2 baterías 4.0 Ah. 1,9 Julios. 0-4.675 ipm. 0-1.050 rpm. Motor Brushless. Anclaje SDS-Plus. Taladro compacto y ligero (2,3 kg). Autonomía de batería mejorada. Maletín de transporte. 5585X567

Brocas EXPERT HEX-9 HardCeramic

BOSCH

LARGA DURACIÓN AL PERFORAR BALDOSAS DURAS

EXPERT

- 1 Punta de broca extremadamente duradera con Bosch Carbide Technology.
- 2 Comienza con precisión la perforación de orificios, gracias a la punta centradora de diseño especial.
- 3 Para una perforación eficiente, trabajar a bajas revoluciones.
- 4 Perforación eficiente en materiales duros. Diseño patentado.



VIDEO



Broca 5 mm

Ref.: 1961H5
12,95€*+IVA=15,67€

Broca 6 mm

Ref.: 1961H6
13,95€*+IVA=16,88€

Broca 8 mm

Ref.: 1961H8
18,95€*+IVA=22,93€

Broca 10 mm

Ref.: 1961H10
19,95€*+IVA=24,14€

Set brocas 5,6,8 mm

Ref.: 1962H3
39,95€*+IVA=48,34€

*Precio venta Publico recomendado sin IVA.

ratio

PRO SERIES

CONNECTED POWER
SISTEMA DE BATERÍAS INTERCAMBIABLES



2888€
+IVA = 34,95€

Batería 18V. 2.0 Ah.
7994X400



4955€
+IVA = 59,95€

Batería 18V. 4.0 Ah
7994X401



6607€
+IVA = 79,95€

Batería 18V. 5.0 Ah
7994X402



2227€
+IVA = 26,95€

Cargador rápido 2/6 Amp
7994X403



3467€
+IVA = 41,95€

Lijadora mouse batería Ratio ProSeries RL20-B
18 V. 11.000 rpm. Órbita 1,6 mm. Batería y cargador no incluido. Usar únicamente batería 2,0 Ah. 7994X411



4789€
+IVA = 57,95€

Lijadora rotorbital batería Ratio ProSeries RLR20-B
18V. 2000/10000 rpm. ø plato 125 mm. Órbita 2,7 mm. Batería y cargador no incluido. 7994X409



5616€
+IVA = 67,95€

Multiherramienta batería Ratio ProSeries RM20-B
18V. 5000-20000 opm. Oscilación 3º. Batería y cargador no incluido. 7994X410



5781€
+IVA = 69,95€

Sierra sable batería Ratio ProSeries RSS20-B
18 V. 0-3000 cpm. carrera 22 mm. Corte máx. madera 180 mm. Corte máx metal 100 mm. Batería y cargador no incluido. 7994X406



BRUSHLESS 6607€
+IVA = 79,95€

Amoladora a batería Ratio R-AM20-B
ø 115 mm. 18 V. 0-7.200 rpm. Potente motor sin escobillas. Eje M14. Batería y cargador no incluido. 7994X416



9087€
+IVA = 109,95€

Sierra circular batería Ratio ProSeries RSR20-B
18V. 0-4200 rpm. ø disco 165 mm. Corte máx. 54 mm. Batería y cargador no incluido. 7994X408



5616€
+IVA = 67,95€

Caladora pendular batería Ratio ProSeries RSC20-B
18 V. 0-2700 cpm. Carrera 20 mm. Batería y cargador no incluido. 7994X407

x2

Baterías de 2,0 Ah



5368€
+IVA = 64,95€

Taladro atornillador batería Ratio ProSeries RAT12-2-2
12V. 2 baterías 2.0 Ah. 0-350/1350 rpm. Apriete máx 32 Nm. 7994X429



5781€
+IVA = 69,95€

Atornillador impacto batería Ratio ProSeries RAI20-B
18V. 0-2800 rom. 0-3600 ipm. Apriete 180 Nm. Inserción 1/4". Batería y cargador no incluido. 7994X405



BRUSHLESS

5781€
+IVA = 69,95€

Taladro percutor batería Ratio ProSeries RAT20-B
Motor Brushless. 18V. 0400/2000 rpm. 0-7500/30000 ipm. Apriete 70 Nm. Portabrocas 13 mm. Batería y cargador no incluido. 7994X415



BRUSHLESS

10740€
+IVA = 129,95€

Martillo rotativo batería Ratio ProSeries RM20-B
18V. 0-1200 rpm. 0-5300 ipm. Impacto 2,8 Julios. 4 funciones. Motor Brushless. SDS Plus. Batería y cargador no incluido. 7994X404

BATERÍAS INCLUIDAS >>

CONNECTED POWER
SISTEMA DE BATERÍAS INTERCAMBIABLES

x2

Baterías de 2,0 Ah

BRUSHLESS

14045€
+IVA = 169,95€

Taladro/percutor a batería Ratio ProSeries R-AT20-2.2
Motor Brushless. 18 V. rpm: 0-400 / 0-2000. ipm: 0-7500 / 0-30000. 70 Nm. 2 baterías 2.0 Ah y cargador rápido incluido. Maletín de transporte. 7994X413



x2

Baterías de 4,0 Ah

BRUSHLESS

18591€
+IVA = 224,95€

Taladro/percutor a batería Ratio ProSeries R-AT20-2.4
Motor Brushless. 18 V. rpm: 0-400 / 0-2000. ipm: 0-7500 / 0-30000. 70 Nm. 2 baterías 4.0 Ah y cargador rápido incluido. Maletín de transporte. 7994X414



x2

Baterías de 4,0 Ah

BRUSHLESS

23136€
+IVA = 279,95€

Pack amoladora angular ø 115 mm + atornillador/percutor batería R-AA20-2.4 RATIO ProSeries
18 V. 2 baterías 4.0 Ah y cargador rápido incluido. Motor Brushless. Maletín de transporte. Atornillador/percutor: rpm: 0-400/0-2.000. ipm: 0-7500/0-30.000. 70 Nm. Amoladora angular: rpm: 0 - 7200 min. 7994X418



BRUSHLESS

14459€
+IVA = 174,95€

Amoladora batería ø 115 mm Ratio ProSeries R-AM20-4
Motor Brushless. 18 V. rpm: 0 - 7200 min. ø disco: 115 mm. 1 batería 4.0 Ah y cargador rápido incluido. Maletín de transporte. 7994X417

x1

Batería de 4,0 Ah



123⁹³€

+IVA = 149,95€

**Pack martillo rotativo
Stayer HD26B + amoladora
Stayer SAB800BR**

 Martillo: 800 W. 2,8 Julios.
0-1.200 rpm. 0-5.300 ipm.
Amoladora: ø 115 mm. 800 W.
Rodamiento doble blindaje. 5089X11

2

Baterías

128⁰⁶€

+IVA = 154,95€

**Pack atornillador 12 V Stayer PBL 122 DPK
+ atornillador impacto Stayer ISL122DK 12V**
2 baterías 2,0 Ah. Atornillador 0-400/0-1.400 rpm.
0-21.000 ipm. Atornillador de impacto: 0-2.300 rpm.
0-3.000 ipm. Giro reversible. Incluye 6 brocas +
6 puntas de atornillado + 1 vástago 60 mm.
Inserción hexagonal 1/4" 5089X13

**Regalo foco
proyector FL 700**

223¹⁰€

+IVA = 269,95€

Pack atornillador percutor Stayer PBL 2033 + martillo Stayer Rocky L20 Atornillador
18V. Motor brushless. 0-7.500/30.000 ipm. Portabrocas 13mm. Par 60 Nm. + martillo rota-
tivo SDS Plus 18V. 0-5.000 ipm. Velocidad variable. Luz LED en área de trabajo. 5089X8

128⁰⁶€

+IVA = 154,95€

**Vibrador batería para placas porcelánico
Stayer TV LI2012 18V. Fuerza succión 50 kg.**
1 batería 2.0 Ah. y cargador. 5089X14

49⁵⁵€

+IVA = 59,95€

Amoladora ø 125 mm Einhell TC-AG 125/850.
850 W. 12.000 rpm. Incluye bolsa, 3 discos de corte
y 1 disco de lijado de lamas. 5900X99

2

Baterías

140⁴⁵€

+IVA = 169,95€

**Taladro percutor a batería brushless
Einhell TP CD 18V 2 baterías 2,0 Ah.**
60 Nm. Carga 40 min.
Portabrocas 13 mm. 5900X71

95 €

+IVA = 114,95€

**Martillo electroneumático
a batería Einhell TC-RH 1600**
1.600 W. 4 funciones. 0-3.900 ipm.
Anclaje SDS-Plus. Con sistema
antivibración. 5900X98

209⁰⁵€

+IVA = 252,95€

**Ingletadora telescópica
con bancada Einhell
TC-SM2531/2 U 1.900 W.**
Hoja sierra 254x30 mm.
Bastidor inferior 85 cm.
Función deslizamiento
integrada para piezas
de trabajo anchas
hasta 310 mm. Láser
integrado para cortes
rápidos y precisos.
5900X64

HIKOKI

3
Baterías

29748€
+IVA = 359,95€

Atornillador batería placas yeso Hikoki W18DAWAZ
18 V. 3 baterías 2.0 Ah. 5.000 rpm. Torsión máx. 6 Nm. Motor Brushles. Maletín transporte. 5484X73



15120€
+IVA = 182,95€

Martillo combinado Hikoki DH26PCZ
830 W. Impacto 2,7 Julios. 0-100 rpm. 0-4.300 ipm. Peso 2,8 kg. Anclaje SDS-Plus. Maletín transporte. 5484X75



14459€
+IVA = 174,95€

Pack 2 amoladoras Hikoki ø115/230 mm
Amoladora G12SR4YGZ 125mm/730 W. + amoladora G23SW2W7Z 230 mm/2.200W. Regalo disco diamante ø 230 mm. 5484X76

2
Baterías

34707€
+IVA = 419,95€

Taladro percutor batería Hikoki DV18DEWFZ
18 V. 2 baterías 5.0 Ah. 0-550/2.200 rpm. 0-30.000 ipm. Torsión máx. 70 Nm. Motor Brushles. Maletín transporte. 5484X74



metabo

2
Baterías

33054€
+IVA = 399,95€

Amoladora a batería ø 125 mm Metabo W18 L BI 9-15 18 V. 2 baterías 4,0 Ah. 10.000 rpm. ø disco 125 mm. Maletín de transporte. 1117X3



2
Baterías

21483€
+IVA = 259,95€

Taladro a batería percutor Metabo SB 18 LBL 18 V. 2 baterías 2,0 Ah. 0-550/0-1850 rpm. 26.000 ipm. Par máx. 60 Nm. Portabrocas 13 mm. 1117X2



2
Baterías

35533€
+IVA = 429,95€

Martillo a batería Metabo KH 18 LTX 24
18 V. 2 baterías 4.0 Ah. 0-1400 rpm. a 5.200 ipm. 2,1 Julios. Anclaje SD -Plus. Maletín de transporte. 1117X4



2
Baterías

12393€
+IVA = 149,95€

Atornillador Metabo Powermaxx BS Basic
12 V. 2 baterías 2.0 Ah. 0-360/0-1400 rpm. Par máx. 34 Nm. Portabrocas 10 mm. Maletín de transporte. 1117X1



DISCOS >>



25
Discos

2275€

+IVA = 27,53€

Fabricado en España

Pack 25 discos corte inox Ratio ProSeries
ø 115x1 mm. Alto rendimiento. 1568A115

1041€
+IVA = 12,60€

10
Discos

Pack 10 discos corte inox
DeWalt ø 125 mm. 5059H1

4401€
+IVA = 53,25€

50
Discos

Pack 50 discos corte inox
DeWalt ø 125x1 mm. 5059H2



10
Discos

Desde

1450€

+IVA = 17,55€

Pack 10 discos láminas zirconio
Ratio ProSeries ø 115 mm.
Z40-Z60-Z80. EN 13743. 427A1..



1960€

+IVA = 23,72€
ø 115 mm. 509H1

2240€

+IVA = 27,10€
ø 125 mm. 509H2

Disco diamante corte porcelánico Iridoi
Corte súper fino.



1686€

+IVA = 20,40€
ø 115 mm. 5101H31

1967€

+IVA = 23,80€
ø 125 mm. 5101H32

Discos de diamante Samedia Technic E-KTT
H-10. Especial porcelánico.



3843€

+IVA = 46,50€

Disco diamante Bosch Expert
HardCeramic X-Lock ø 115 mm 1413H81



2227€

+IVA = 26,95€
ø 115 mm. 3102A115

2475€

+IVA = 29,95€
ø 125 mm. 3102A125

3632€

+IVA = 43,95€
ø 230 mm. 3102A230

Disco diamante Premium Ratio ProSeries RGST11
Especial hormigón armado, granito, piedra natural,
pórfido, tejas...



NUEVO

590€

+IVA = 7,14€
ø 115 mm. 509H6

798€

+IVA = 9,66€
ø 125 mm. 509H7

1589€

+IVA = 19,23€
ø 230 mm. 509H8

Disco diamante Iridoi Sinter H10
Disco ventilado corte universal
para construcción.



10
Discos

25083€

+IVA = 303,50€

Pack 10 discos diamante Bosch
Standard Universal ø 230 mm 1413H70



ACCESORIOS DE MAQUINARIA >>

ratio PROSERIES

Cepillos taza con guarda protectora Ratio.
Casquillo roscado M14.



988€

+IVA = 11,95€
Taza ø 65 mm.
Acero trenzado
0,50 mm. 1623H65

1649€

+IVA = 19,95€
Taza ø 100 mm.
Acero trenzado
0,50 mm. 1634H100



1070€

+IVA = 12,95€
Taza ø 75 mm.
Acero latonado
0,30 mm. 1621H75

1318€

+IVA = 15,95€
Taza ø 100 mm.
Acero latonado
0,30 mm. 1633H100



1136€

+IVA = 13,75€
Cónico ø 100 mm.
Acero trenzado 0,50 mm.
1624H100



1070€

+IVA = 12,95€
Cónico ø 100 mm.
Acero latonado 0,30 mm.
1622H100



PRO SERIES

Estuches brocas profesionales
Trabajos en hormigón, mampostería, etc...



MADE IN GERMANY

Cadena 88®



11⁵³€
+IVA = 13,95€

Estuche 7 brocas pared/ piedra Ratio ProStone
Ø 4-5-6-6-8-10-12 mm. Mampostería. Especial máquinas a batería. Inicio de perforación rápida con percusión. 3015H7



Punta ProStone



23⁹³€
+IVA = 28,95€

Estuche 5 brocas porcelánico Ratio Rooftile Ø 4-5-6-8-10 mm. Porcelánico y cerámica. Punta carburo de tungsteno-titanio rectificada con diamante. 3751H5



Corte porcelánico



24⁷⁵€
+IVA = 29,95€

Estuche 5 brocas piedra SDS-Plus Ratio 4 Power
Ø 5-6x50x110 / Ø 6-8-10x100x160 mm. Cabezal de metal duro para máxima resistencia en hormigón armado. 1318H5



Punta 4 fillos



36³²€
+IVA = 43,95€

Estuche 5 brocas piedra Ratio SDS Plus Tri-jet
Ø 6-8-10x100x160 / Ø 6-8x50x100 mm. Multicorte con máxima vida útil en hormigón fuertemente armado. 2618H5



Punta 3 fillos



22⁸¹€
+IVA = 27,60€

Juego 3 llaves de vaso hexagonales DeWalt
Ø 8-10-13 mm. Magnéticas. 5059H17



36⁴⁵€
+IVA = 44,10€

Acoplamiento angular 1/4" DeWalt
Engranajes de larga duración. 5059H15



92¹⁵€
+IVA = 111,50€

Broca cónica para metal DeWalt Ø 5-35 mm 5059H11

CINCELES Y BROCAS >>>



37³¹€
+IVA = 45,15€

Juego 3 cinceles SDS-Plus Bosch
Puntero, cincel plano y cincel pala 140 mm. 1413H41



Desde
6²⁰€
+IVA = 7,50€

Broca piedra SDS-Plus X7 Bosch Expert 4 aristas corte. Ø 6x115 a Ø12x215 mm. 1413H150...



21¹⁶€
+IVA = 25,60€

5 brocas piedra DeWalt Extreme
Ø 4, 5, 6, 8, 10 mm. 5059H19



60⁹⁹€
+IVA = 73,80€

19 brocas HSS-CO Bosch
Ø 1-10x0,5 mm. 1413H5

LLAVES GRADUABLES >>

1236€

+IVA = 14,95€
8"-200 mm.

NUEVO



1649€

+IVA = 19,95€
10"-250 mm.

Llave graduable Ratio industrial

Bocas 15°. Cromo-vanadio fosfatado. Escala milimétrica. Transmisión de fuerza +50%. 7721H8...

Desde

1649€

+IVA = 19,95€

Llave graduable moleta lateral Ratio 7760

10-20". Acero cromo-vanadio cromado y bocas pulidas. Cabeza con ángulo 15°. Escala milimetrada. 7760H10...

2971€

+IVA = 35,95€

NUEVO

Llave graduable Ratio ProSeries Super Wide

10"-250 mm. Apertura bocas 53 mm (+82% que una llave estandar). Escala milimétrica. 5092H10

1483€

+IVA = 17,95€
6"-150 mm.

NUEVO



1814€

+IVA = 21,95€
8"-200 mm.

Llave graduable gran apertura/bocas finas Ratio 7093

Abertura boca +50%. Cromo-vanadio fosfatado. Escala milimétrica. 7093H6...

1814€

+IVA = 21,95€
175 mm.

2062€

+IVA = 24,95€
250 mm.

Llave de ajuste rápido Ratio QuickPress

Cromo-vanadio. 12 posiciones ajuste. Escala milimétrica. 7196H175...



NUEVO

599€

+IVA = 7,25€

Tenaza corte altas prestaciones Ratio
8"-200mm. 5467H200

1483€

+IVA = 17,95€
165 mm. 6565H6

1814€

+IVA = 21,95€
250 mm. 6565H10

Mordaza Grip Ratio ProSeries

Acero cromo-vanadio. Bocas curvas con sistema autoajustable y regulador de presión.

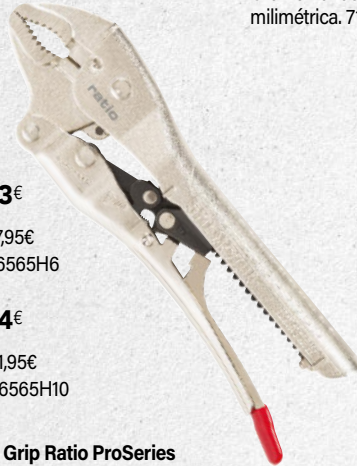

702€

+IVA = 8,50€
1/4" x 150 mm.

NUEVO

1070€

+IVA = 12,95€
1/2" x 250 mm.

Llave carraca acodada Ratio 7228

Carraca 90 dientes. 7228H1...



HERRAMIENTA MANUAL >>

NUEVO



42 accesorios de impacto Ratio
Cromo-vanadio S2. Calidad profesional. 6717H

10

1649€

+IVA = 19,95€



186€

+IVA = 2,25€

2 puntas torsión impacto Ratio

PH2 x 50 mm. 6284H2
Pozi Nº 2 x 50 mm. 6285H2



1153€

+IVA = 13,95€

Juego 5 llaves carraca combinada Ratio

8 - 10 - 13 - 14 - 17 mm. Carraca 72 dientes. 6567H5





2260€
+IVA = 27,35€

7 destornilladores aislados VDE Irega GFE-0701 Varilla redonda de acero SNCM+V. Mango ergonómico. 1766H14



2397€
+IVA = 29€

Juego 25 piezas Bahco 1/4" Vasos, puntas y carraca. 5860G56



1884€
+IVA = 22,80€

Arco sierra para metales Bahco 300 mm Mango antideslizante. Incluye 3 hojas Sanflex de regalo. 5860G61



1979€

+IVA = 23,95€

6 destornilladores Ratio ProSeries Punta plana/Phillips/Pozidriv. Mango trimaterial. 5908H2

9298€

+IVA = 112,50€
1/4" (5-25 Nm)
1766H18



10798€

+IVA = 130,65€
1/2" (4-200 Nm)
1766H19



Llave dinamoétrica Irega Acero cromo-molibdeno. Botón liberación rápida. Tolerancia precisión +/- 3%



6360€

+IVA = 76,95€

Aluminio ø máx. 6,4 mm
Acero ø máx. 6,4 mm
Inox ø máx. 5,0 mm

Remachadora profesional Ratio 6990 Compact Para trabajos pesados. Cuerpo de aluminio. Mangos cortos de acero de alta tensión. 5 boquillas intercambiables. 6990H



1401€
+IVA = 16,95€

Escuadra universal Ratio ProSeries 5210 250 mm. Hoja de aluminio anodizado negro, lectura antideslumbrante. 5210H25



1612€

+IVA = 19,50€

Escuadra falsa Ratio ProSeries 5220 250 mm. Hoja de acero inoxidable. 5220H25



1814€
+IVA = 21,95€

Cortador 2 manos Tajima DC-690 Strong-J Grip 22 mm. Bloqueo automático. Trabajos duros. Mango acero inox con protección ABS antideslizante. Corte precisión. Corte materiales gruesos. 10 cuchillas de recambio. 7224S690



269€

+IVA = 3,25€

Marcador permanente tinta Markal Especial marcaje en agujeros profundos. 3 colores. 9535H1...



355€

+IVA = 4,30€

Tubo marcador pintura Markal punta bola Múltiples superficies. 6 colores. 3125H1...

STANLEY®



13⁹³€
+IVA = 16,85€

Llana esquinas redondeadas Stanley
280x130 mm. Acero inox. 5640H339



19¹³€
+IVA = 23,15€

Destornillador carraca LED y 12 puntas Stanley
5640H361



49⁵⁵€
+IVA = 59,95€

Destornillador batería Stanley FATMAX
4 V. Batería 1,5 Ah. Par máx. 0,9 Nm.
Atornilla 4 veces +rápido. 5640H363



9⁸³€
+IVA = 11,90€

Cutter Stanley con rueda 18 mm. Para poder operar con una sola mano. 5640H360



41²⁸€

+IVA = 49,95€

300 mm. 5640H358

Sargento híbrido Stanley Fatmax
Hasta 136 kg de fuerza de sujeción.

43⁶⁸€

+IVA = 52,85€

450 mm. 5640H359



106⁶¹€

+IVA = 129,00€

Elevador multiuso Stanley FMHT83550-1
Especial para nivelar armarios y puertas, anclaje de marcos, colocación de suelos, etc.
5640H365



65⁹⁵€

+IVA = 79,80€

Multigrapadora eléctrica Stanley FMHT6 Potencia regulable. Guía para clavado de cables integrada. Empuñadura ergonómica. 5640H241



6⁵⁷€

+IVA = 7,95€

Pack 10 discos corte inox Stanley
Ø 115 mm. Materiales ferrosos y no ferrosos.
5640H305...

10
Discos



31⁰⁷€

+IVA = 37,60€

6 destornilladores Stanley Expert by Facom Aislados 1.000 V. Destornilladores punta plana y Pozidriv. 5640H264



33⁰²€

+IVA = 39,95€

Set de atornillado 39 piezas Stanley
Destornilladores, puntas, magnetizador y alicates.
5640H364

STANLEY®

PRO-STACK



59⁰⁵€

+IVA = 71,45€

Maleta doble apilable Stanley Pro-Stack
Divisores extraíbles. Asa bimaterial.
5640H342



39⁶³€

+IVA = 47,95€

Maleta apilable multiusos Stanley FatMax Pro-Stack II
Para herramientas eléctricas, interior espuma precortada.
34x33xh.16 cm. Carga máx. 30kg. 5640H352

48⁴⁷€

+IVA = 58,65€

Bolsa herramientas Stanley FatMax
Base rígida impermeable. Compatible con estuches Pro-Stack®. Carga máx 10 kg.
23x16,5x35 cm. 5640H353



37⁷⁷€

+IVA = 45,70€

Organizador tapa transparente Stanley Pro-Stack 7,8 l.
33,3x33,7xh.44 cm. Asa ergonómica. Cierres metálicos. 5640H341





4376€

+IVA = 52,95€

Arcón con ruedas Ratio 6704-28
71x33,4xh.29,5 cm. Asa metálica telescópica.
Polipropileno. Tapa sellada resistente al agua.
Bandeja interior extraíble. 6704H



PORTAHERRAMIENTAS >>

7893€

+IVA = 95,50€

Maletín con ruedas Ratio RigidBox 6558
Estructura ABS.
Cierre metálico con llave.
Mango extensible 93 cm.
46x21xh.33 cm.
6558H1



4008€

+IVA = 48,50€

Mochila multiuso Ratio Backpack 5050
Poliéster impermeable, 18 bolsillos. Compartimento acolchado para ordenador.
Correas acolchadas 35x28xh.47 cm. 5050H



6938€

+15,40 = 83,95€

Bolsa portaherramientas Ratio 5055-6
Ruedas para transporte.
Asa telescópica.
Poliéster impermeable.
16 alojamientos laterales.
4 bolsillos internos. 6 alojamientos internos.
46x35xh.38 cm. 5055H6



6607€

+IVA = 79,95€

Mochila portaherramientas Ratio 5055-8
38x18xh.47 cm. Múltiples compartimentos.
Fondo PVC. Carga máx. 30 kg. Soporte interior extraíble para herramientas. 5055H8



18926€

+IVA = 229€

Caja modular apilable con trolley Tayg PP.
Cierre metálico lacado negro.
39x50xh.77 cm. Peso 20,9 kg. 5061H17



HERRAMIENTA MANUAL >>

Beta

2459€

+IVA = 29,75€

Tijera electricista doble efecto Beta
Acero inox DLC. Con funda para colgar.
5991H1



2062€

+IVA = 24,95€

Navaja de seguridad Beta
Con función rompecristales y corta cinturones de seguridad.
Hoja endurecida y templada. Bloqueo de seguridad de la hoja.
5991H3



Instala hasta 1.000 tornillos en cada ciclo de carga

9996€

+IVA = 120,95€

Destornillador batería Evox-E Beta
Velocidad 250 rpm. Par de apriete 1,2 Nm. Batería de litio 3,7 V. Recargable USB-C. Luz LED para iluminar el área de trabajo. Portapuntas magnético 1/4". Incluye 6 puntas + funda. 5991H2



ratio®



NUEVO



413¹⁸€
+IVA = 499,95€

Carro taller metálico 175 herramientas Ratio
7 cajones, 2 para herramientas de gran volumen. 4 módulos de herramientas y accesorios 1/2" y 1/4" cromo-vanadio. Sistema de cierre con llave. Mueble con ruedas giratorias y freno. 7039H

EQUIPAMIENTO TALLER >>



Plegable y portátil



x2 sargentos para sujeción



NUEVO

x2

90⁹¹€
+IVA = 110€

Banco trabajo plegable Ratio
Mesa 86,4x55,4xh.80 cm. Guías de aluminio con 2 sargentos para sujeción en superficie. Carga máx. 350 kg. 7771H



NUEVO



Pestañas para sujetar tableros

126⁴⁵€
+IVA = 153€

Juego 2 caballetes de trabajo Ratio 6716
Mecanismo apertura rápida. Anchura trabajo: 108,5 cm. Altura trabajo regulable: 61,8-82 cm. Carga máx caballete 590 kg. 6716H

TALLERES MÓVILES MODULARES >>



NUEVO

90⁹¹€
+IVA = 110€

Taller móvil modular Ratio 7709
Estructura antichoc. Dimensiones: 63,2x36,7xh.73 cm. Organizador superior, caja herramientas y arcón inferior ruedas TPR ø 175 mm. Sistema anclaje rápido entre piezas. Bandeja interior extraíble. 7709H



NUEVO

181⁸²€
+IVA = 220€

Taller móvil gran volumen Ratio 7710
Estructura modular antichoc. Tapas herméticas IP65. Dimensiones: 57,6x48xh.83,9 cm. Caja superior, caja interna y arcón inferior con ruedas TPR ø200 mm. Sistema anclaje automático entre piezas. 7710H



15⁶⁶€

+IVA=18,95€

Plomada trazadora Tajima CR301JF Chalk-Rite
30 m. Carcasa ABS translúcida, recubrimiento antideslizante. Gancho metálico. Manivela plegable. 7070S301JF



FLEXÓMETROS >>



Cinta ancha 27 mm

9⁰⁵€

+IVA = 10,95€

Flexómetro 5m Ratio Pull Lock Magnetic
Cinta doble cara 27 mm. Gancho magnético. 5727H5



23¹⁰€

+IVA = 27,95€

Flexómetro 5 m Tajima W-Mag
Cinta 25 mm. Carcasa ABS recubrimiento goma antideslizante. Gancho y base magnética. Numeración doble cara. Soporte seguridad para cinturón. Clase precisión II. 7116S5



39⁹⁶€

+IVA = 48,35€

Nivel Stanley Fatmax Promagnetic 60 mm
Aluminio ligero. 3 burbujas. 5640H329

75 €

+IVA = 90,75€

Cámara inspección Laserliner Videopocket
Pantalla de gran tamaño de fácil lectura. Función comparación de imágenes. Carcasa impermeable y adaptador magnético. Espejo para observación en ángulos de 90°. Memoria de fotos interna. 5728H10

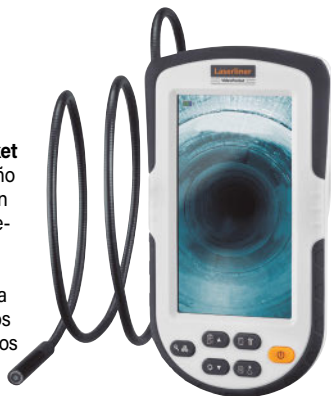

17⁹⁸€

+IVA=21,75€

Flexómetro 5 m Tajima Hi-Lock Class I
Alta precisión. Botón de bloqueo. Cinta acero esmaltado 25 mm con recubrimiento antireflex. Clase precisión I. 7124S5



29⁰⁹€

+IVA = 35,20€

Flexómetro Fat-Max 5 m Stanley
Cinta 32 mm. 5640H47

DETECTORES DE ESTRUCTURAS >>



NUEVO

45€

+IVA = 54,45€

Detector de estructuras Zircon StudSensor L50. Detección vigas de madera o metal hasta 50 mm. 6721H1



NUEVO

65€

+IVA = 78,65€

Detector de estructuras Zircon StudSensor E60C. Detecta acero hasta 76 mm, metales no ferrosos y madera hasta 38 mm de profundidad. 6721H2



NUEVO

99€

+IVA = 119,79€

Detector de cables y estructuras Zircon MultiScanner L550C. Detecta cables eléctricos hasta 50 mm de profundidad, acero hasta 76 mm, metales no ferrosos y madera hasta 38 mm de profundidad. Indica los bordes y centro de las vigas. 6721H3



NUEVO

16⁹⁴€

+IVA = 20,50€

Detector electrónico fugas de agua Zircon Leak Alert
Se coloca donde pueda haber encharcamientos o fugas de agua. Alarma 85 dB duración hasta 72 horas. Alerta de batería baja. 6722H

MEDIDORES LÁSER >>



5690€
+IVA = 68,85€

Medidor láser 50 m Bellota
Precisión 2mm/m. Medición continua, cálculo de suma y resta, área, volumen y Pitágoras. IP54. 1471L11

5616€

+IVA = 67,95€

Medidor láser recargable Ratio RLM 315 Alcance 60 m. Precisión ± 2 mm. Medición continua, áreas, volúmenes y función Pitágoras 2 y 3 puntos. Funda protectora. 6977H60



6996€

+IVA = 84,65€

Medidor láser 30 m Stanley SLM100 Sistema medición 2 alturas. Modo ahorro energía. Pantalla gran tamaño. 5640H327



Láser verde

9566€

+IVA = 115,75€

Medidor láser verde Laserliner 40 m Master Gi4 Precisión +/- 2 mm. Medición de longitudes, áreas y volúmenes. 5728H11



NIVELES LÁSER CRUZ >>



Láser verde

8541€
+IVA = 103,35€

Nivel láser en cruz verde 20 m Bellota
20 m. Apertura de haz vertical 102° y haz horizontal 120°. Autonivelante. IP54. 1471L12

Láser verde

9496€

+IVA = 114,90€

Nivel láser cruz 16 m Stanley Cubix
Alcance 16 m. Precisión +/- 4.5 mm. Láser verde. Bloqueo del péndulo. Bolsa con soporte multiuso. Protección IP50. 5640H351



Láser verde

16269€

+IVA = 196,85€

Nivel láser en cruz verde 30 m + plomada Bellota
2 intensidades trabajo. Apertura de haz vertical 180° y haz horizontal 120°. Autonivelante. IP54. 1471L13



32541€
+IVA = 393,75€

Nivel láser Bellota 3X360 Alcance 30m. Precisión +/- 0,3 mm/m. Láser verde. Protección IP54. Maletín con soporte magnético, pinza, gafas, placa reflectora. Batería Li-ion 3,7V 5200 mAh. 1471L16

Láser verde



 **BELLOTA**

3017€

+IVA = 36,50€

Trípode regulable 1,5 m para niveles láser Bellota Rosca universal 1/4". Nivel burbuja regulable 57-150 cm. 1471L17



19901€
+IVA = 240,80€

Láser verde

Láser verde con trípode 55 m Laserliner PocketCross-Laser 2G
Precisión +/- 0,3 mm/m. Nivelación automática. 5728H13



29901€

+IVA = 361,80€

Láser verde

Láser verde tridimensional 30 m con trípode Laserliner PocketCross-Laser 3G.
Láser verde horizontal y dos verticales. Precisión +/- 0,3 mm/m. Nivelación automática. 5728H12





49⁵⁵€

+IVA = 59,95€

Calefactor eléctrico portátil Habitex E178
1,5-3 kW. Termostato regulable
0-85 °C. IP24. Carcasa orientable. Cuerpo
metálico. 33x23xh.37 cm. 9310R178



99¹³€

+IVA = 119,95€

Cañón eléctrico portátil Britec BTVR-3
1,5-3 kW. 300 m³/h. 30 m². Termostato
capilar de alta precisión. ø 31,5xh.40 cm. IPX4.
9310R569

CALEFACCIÓN INDUSTRIAL >>

Los aerotermos eléctricos portátiles BTVI están equipados con un termostato capilar de alta precisión 0-40°C. Fácil instalación y bajo mantenimiento. Carcasa de acero inoxidable. Protección contra sobrecalentamiento. IPX4.



45⁴¹€

+IVA = 54,95€

Calefactor aeroterma Habitex E179
1,6-3,3 kW. Termostato regulable
0-85 °C. Cuerpo metálico. IP24.
25x22xh.39 cm. 9310R179



66⁰⁷€

+IVA = 79,95€

Calefactor aeroterma Britec BTVI-2
2 potencias: 1/2 kW. Caudal aire 260 m³/h.
Área calefacción 20 m². Función reinicio
manual. 23,5x22,5xh.33 cm. 9310R578



90⁸⁶€

+IVA = 109,95€

Calefactor aeroterma Britec BTVI-3
2 potencias: 1,5/3 kW. Caudal aire 514 m³/h.
Área calefacción 32 m². Función reinicio manual.
27x25xh.40 cm. 9310R579



305⁷⁴€

+IVA = 369,95€

EP-3N. 3 kW.
2 potencias: 1,5/3 kW.
Caudal aire 350 m³/h.
33,3x39,5xh.49 cm.
9310R587

363⁵⁹€

+IVA = 439,95€

EP-5N. 5 Kw Trifásico.
2 potencias: 2,5/5 kW.
Caudal aire 450 m³/h.
33,3x39,5xh.49 cm.
9310R575

Aerotermos S&P serie EP-N

Termostato regulable. Cuerpo metálico. Ventilador axial silencioso. Conmutador que permite regular la ventilación y la calefacción de los aparatos (sólo ventilación; ventilación y resistencia a media potencia; ventilación y resistencia a máxima potencia). IP24.





2475€

+IVA = 29,95€

Pack soplete Super-Ego Eco + 3 cartuchos gas C200
6438H8



4128€

+IVA = 49,95€

Pack soplete Rothenberger Segofire + 3 cartuchos Encendido piezoeléctrico. Quemador ø 22 mm con llama tipo dardo. Temperatura 950° C. Incluye 3 botellas Multigas 300. 1612H



6607€

+IVA = 79,95€

Pack soplete Super-Ego Pro-Fire con 2 cartuchos Boquilla inox ø 10 mm. Con regulador de llama. Funciona en posición invertida. Encendido piezoeléctrico. Incluye 2 cartuchos Romassgas. 506H1

SOLDADURA >>



33050€

+IVA = 399,90€

Kit soldador Solter DIRT 200 CEL Profesional + pantalla electrónica Inverter 200 A al 60%. Para electrodos de hasta 4 mm incluidos los de aluminio. Pantalla electrónica "Helmet R-05" TrueColor de regalo. 5659H7



3550€

+IVA = 42,95€

Soplete Ratio MultiTorch ø quemador 45 mm. Gas butano/propano. Lanza 250 mm con boquilla antiviento. Manguera 2 m. 4798H



698€

+IVA = 8,45€

Decapante soldadura cobre Markal Flux Bote 113 gr. con pincel. 322A



18182€

+IVA = 220€

Soldador inverter Ratio INV-160 Potencia 160 A. Potencia absorbida: 6,9 Kva. Electrodo hasta ø 4 mm. Continua hasta ø 3,25 mm. 618XIN160



11405€

+IVA = 138€

Mini soldador Inverter Ratio Compact 125 Potencia 125 A. Potencia absorbida: 7 Kva. Electrodo hasta ø 3,25 mm. 2 kg de peso. Maletín de transporte. 618XIN125

198³¹€

+IVA = 239,95€

**Aspirador Karcher NT 30/1
ME Classic polvo/líquido**
1.500 W. Caudal 3.540 l/min.
Depósito acero inox
30 litros. 1000X30PR



KÄRCHER



HIDROLIMPIEZA >>

611⁵³€

+IVA = 739,95€

Aspirador seco/húmedo profesional Karcher NT 30/1
1.380 W. Caudal aire 74 litros/seg. Vacío 25,4 kPa. Depósito
30 litros. Manguera aspiración 4 litros. Sistema limpieza
automática de filtro. 560x370xh.580 mm. 1148-211.0



785⁰⁸€

+IVA = 949,95€

Hidrolimpiadora profesional Karcher HD 5/15C
Limpieza con agua fría. Caudal 500 litros/h. Presión trabajo
150 Bar. Presión máx. 200 Bar. Manguera alta presión 10 m.
380x360xh. 930 mm. Culata de latón y la descarga de presión
automática. 1.520-930.0



566⁰⁷€

+IVA = 684,95€

Lava-aspiradora profesional Karcher Puzzi 8/1
1200 W. Especial tapicerías y alfombras. Rendimiento
superficie 12-18m²/h. Caudal aire 71 litros/seg. Vacío
270 kPa. Depósitos agua limpia/sucia 8/7 litros. Tubo
aspiración 2,5 m. 1.100-240.0



89²⁶€
+IVA = 108€

Llave neumática de impacto
1/2"Composite Irimo Doble martillo. Gatillo progresivo. 1.600 Nm. 6,34 m/s². 5860G57



124[€]
+IVA = 150,04€

Compresor silencioso Imcoinsa Silence-07 Plus
>69 dB. Motor de inducción a bajas revoluciones 1450 rpm. Potencia 3/4 Hp. Depósito 6 litros. 390x350xh.350 mm. 5070X2



145[€]
+IVA = 175,45€

Compresor Abac Pole Position L20
Motor 2 Hp. Depósito 24 litros. Aspiración 220 litros/min. Presión máx. 10 bar. 610x310xh.580 mm. 1050X250

GENERADORES Y COMPRESORES >>



533⁰²€
+IVA = 644,95€

Compresor Imcoinsa 3 HP/100-LT-M Motor monofásico 3HP. Depósito 100 l. Presión 8 Atms, 305 l/min. Protección de correas de alta ventilación y reducción de ruido. 5070X1



604¹³€
+IVA = 731€

Compresor Abac 3HP 100 litros
Motor 3 Hp. 2.2 kW. 1.300 rpm. Cabezal A29B. Presión máx. 10 Bar. Aire aspirado 320 l/m. 1050X249



660³³€
+IVA = 799€

Generador Ratio RG-6500
Motor Campeón ECO 390 13 Hp. Potencia máx: 5,5 Kva - 4.400 W. 2 tomas Schuko. AVR + voltímetro. Autonomía 8 h. 641X6500

GENERADORES B&D >>



354⁵⁵€
+IVA = 429€

Generador inverter B&D BXGNI1900E
Potencia nominal 750. Potencia máx. 900 W. Intensidad 4 A. Salidas 1x16A. Salida USB 12 V/A4. Depósito 2,4 litros. 210x392xh.350 mm. 6175H900E



618¹⁸€
+IVA = 748€

Generador inverter B&D BXGNI2200E
Potencia nominal 2000. Potencia máx. 2200 W. Intensidad 9,6 A. Salidas 2x16A. Salida USB 12 V/A4. Depósito 4 litros. 555x320xh.465 mm. 6175H2200E



773⁵⁵€
+IVA = 936€

Generador gasolina B&D BXGNP6510E
Potencia nominal 6.0. Potencia máx. 6.5 kW. Intensidad 28,2 A. Salidas: 1x32A + 1x 16A. Salida DC 12V. Motor AVR 15Hp. Depósito 33 litros. 50x575xh.620 mm. 6176H6510E

-  Navy / Ebony
-  Ebony / Black
-  Black

72⁶⁹€

+IVA = 87,95€

Pantalón cargo

HH Oxford 4X

94% poliamida, 6% elastano. 307 gr/m². Detalles reflectantes. Tallas 38-48. Colores Navy/Ebony y Ebony/Black. 1155A113...



-  Sand / Ebony
-  Azul navy
-  Black

123⁹³€

+IVA = 149,95€

Pantalón HH Kensington

94% poliamida, 6% elastano. 244 gr/m². Refuerzos en zonas de tensión. Detalles reflectantes. Tallas 38-48. Colores Navy Sand y Ebony/Black. 1155A11...



-  Navy
-  Ebony / Black
-  Dark green

90⁸⁷€

+IVA = 109,95€

Chaqueta HH Oxford Hooded Softshell

100 % poliamida. 385 gr/m². Capucha extraíble. Color negro ebony, verde oscuro o azul marino. Tallas: XS-2XL. 1155A137...



CALZADO SEGURIDAD >>



115⁶⁶€

+IVA = 139,95€

Zapatilla trabajo HH Chelsea EVO 2

Membrana impermeable HellyTech. Plantilla híbrida no metálica Ortholite® X25. Nº 36-47. 1155A66...



136³²€

+IVA = 164,95€

Bota HH Chelsea EVO 2

Membrana impermeable HellyTech®. Plantilla híbrida no metálica Ortholite® X25. Nº 36-47. 1155A167...



152⁸⁵€

+IVA = 184,95€

Zapato seguridad HH MXR BOA

Forro de malla transpirable y que absorbe la humedad. Entresuela Dual-stride Technology. Puntera/plantilla no metálica. Nº 36-47. 1155A78...

-  Alert red
-  Stone blue
-  Black



107⁴⁰€

+IVA = 129,95€

Chaqueta Shell HH Manchester 2

Membrana Helly Tech® Protection. Poliéster 152 gr/m². Capucha ajustable y desmontable. Mangas articuladas para facilitar el movimiento. Tallas: M-2XL. 1155A62...



-  Dark grey
-  Black



115⁶⁶€

+IVA = 139,95€

Chaqueta softshell impermeable HH Chelsea Evolution

Membrana impermeable ligera Helly Tech® Professional 3 capas. Refuerzos de tejido Cordura®. Color negro. 92% poliéster, 8 % elastano. Tallas: XS-2XL. 1155A107...



-  Ebony / Black
-  Dark green

119⁷⁹€

+IVA = 144,95€

Chaqueta Shell impermeable HH Oxford

Membrana Helly Tech® Performance, gran transpirabilidad sin afectar a su impermeabilidad. Capucha extraíble. Color negro ebony o verde oscuro. Poliéster 255 gr/m². Tallas: XS-2XL. 1155A131...



-  Black

190⁰⁴€

+IVA = 229,95€

Chaqueta winter HH Kensington

Tecnología LIFALOFT™ y aislamiento Primaloft® para mantener tu cuerpo abrigado durante largas horas de frío. Membrana Helly Tech® Professional impermeable y transpirable, Poliéster reciclado 215 g/m. Talla: S-2XL. 1155A96...



ratio**sparco**

Vestuario técnico Ratio Tech by Sparco

Tecnología textil al alcance del profesional

- Patronaje ergonómico basado en tecnología Fórmula 1.
- Prendas flexibles y ligeras pensadas para el trabajo duro.
- Materiales de última generación: elásticos, flexibles e impermeables.
- Zonas de flexión con tejidos suaves y antiabrasivos.

21⁴⁵€

+IVA = 25,95€

**Polo Ratio Tech**

65% algodón - 35% poliéster / 180 g/m². Hombros reforzados. Aberturas laterales en la parte inferior. Tallas: S-3XL. Gris/amarillo 800A1100... Gris/negro 800A1110...

16⁴⁹€

+IVA = 19,95€

**Camiseta Ratio Tech**

50% algodón - 50% poliéster / 170 g/m². Hombros reforzados. Tallas: S-3XL. Gris/amarillo 800A1120... Gris/negro 800A1130...

49⁵⁵€

+IVA = 59,95€

**Pantalón Ratio Tech**

90% nilón - 10% spandex / 240 gr. 7 bolsillos + 2 departamentos en bolsillo lateral. Tallas S-XXXL. Gris/amarillo 800A1000... Gris/negro 800A1010...

41²⁸€

+IVA = 49,95€



Chaleco Ratio Tech 90% nilón - 10% spandex / 240 gr. Inserciones de refuerzo antiabrasión en los hombros. Cremallera central impermeable. Tallas: S-3XL. Gris/amarillo 800A1040... Gris/negro 800A1050...

60²⁹€

+IVA = 72,95€



Chaqueta Softshell Ratio Tech Exterior: 94% poliéster - 6% spandex / 330 gr. interior: 100% poliéster. Capucha removible y plegable con doble ajuste. Tallas: S-3XL. Gris/amarillo 800A1020... Gris/negro 800A1030...

49⁵⁵€

+IVA = 59,95€



Sudadera Ratio Tech 80% algodón - 20% poliéster / 280 gr. Bolsillos laterales y en el pecho con cremallera ultra deslizante con cierre de cremallera invertida. Capucha ajustable integrada con interior en contraste. Tallas: S-3XL. Gris/amarillo 800A1140... Gris/negro 800A1150...

**53⁶⁸€**

+IVA = 64,95€

Zapato Ratio Sahara by Sparco

Puntera composite T-Lite extra ancha. Lámina anti-clavos sintética. Suela Flex Grip + HiTech. Tallas: 36-47. 800A420...

**66⁰⁷€**

+IVA = 79,95€

Zapatilla técnica Ratio Siroco I by Sparco Puntera y plantilla no metálica. Plantilla de fibra textil a prueba de pinchazos. Suela PU monodensidad. S1P. Tallas: 39-46. 800A306...

**70²¹€**

+IVA = 84,95€

Zapatilla técnica Ratio Siroco II by Sparco Piel velour y microfibra impermeable. Puntera composite y plantilla sintética. Suela RUN PRO. S3. Tallas: 39-46. 800A160...



988€

+IVA = 11,95€ **Transpirable**

Camiseta técnica Juba Tornado
Color gris o azul. 100% poliéster. Tallas: M-2XL.
1276A126...



Transpirable

1401€

+IVA = 16,95€

Camiseta técnica Starter Extreme
Gris. Alta transpirabilidad y secado rápido. Tallas M-2XL. 366A79...



SUDADERAS >>



1070€

+IVA = 12,95€

Sudadera gris Bodero Land
40% algodón, 60% poliéster. T/M-2XL. 815A104...

CHALECOS >>



1649€

+IVA = 19,95€

Chaleco multibolsillos Marca Heimdall 100% poliéster. Azul marino. Tallas M-2XL. 404A19...



2062€

+IVA = 24,95€

Chaleco acolchado Juba New Discovery
100% poliéster. Cierre frontal y 2 bolsillos cremallera. Color azul marino o negro. Tallas: M-2XL. 1276A118...



2888€

+IVA = 34,95€

Chaleco softshell Starter Snappy
3 bolsillos externos y 1 bolsillo interno. Transpirable e impermeable. Detalles reflectantes. T/M-2XL. 366A90...



1897€

+IVA = 22,95€

Jersey polar Juba Artic
100% poliéster. Forro polar 160 gr/m². Cierre cremallera hasta el pecho. Colores gris y azul. T/M-XL. 1276A50...

VESTUARIO LABORAL >>



2806€

+IVA = 33,95€

Chaqueta Softshell Velilla
Con cremallera central. Puños ajustables con velcro. Tejido multicapa. Color azul navy. T/M-XL. 750A97...



3467€

+IVA = 41,95€

Chaqueta Softshell Delta Plus MYSE2
Cremallera antifrío. 5 bolsillos. Color gris/amarillo. Tallas: M-L-XL. 568A43...



4128€

+IVA = 49,95€

Chaqueta softshell Starter Just
4 bolsillos. Tejido suave y técnico. Inserciones reflectantes y roller porta llaves. T/M-2XL. 366A94...



1483€

+IVA = 17,95€

Sudadera unisex Velilla Industria Base 65% poliéster 35% algodón. Puños y bajo de punto canalé. Negro. Tallas M-2XL. 750A221...



1814€

+IVA = 21,95€

Sudadera Deltaplus Olino Muletón 65% poliéster 35% algodón. Color gris. Refuerzo en espalda y codos. T/L-2XL. 568A90...



5781€

+IVA = 69,95€

Sudadera reflectante U-Power Galaxy Cremallera frontal. 2 bolsillos laterales y bolsillo en pecho. Banda reflectante frontal y en la capucha. Capucha fija ajustable. Tejido transpirable y de secado rápido. Talla: M-2XL. 7730A90...



CHAQUETAS >>



1897€

+IVA = 22,95€

Chaqueta Softshell Velilla 94% poliéster, 6% elastano. Azul marino. 280 g/m². Hidrorepelente. Talla: M-2XL. 750A266...



3302€

+IVA = 39,95€

Cazadora acolchada Juba Ontario Tejido antidesgarro. Capucha. Gris/Negro. 100% poliéster. Tallas: M-2XL. 1276A136...



Chaqueta Softshell U-Power Spock

Chaqueta transpirable, plumón acolchado sin costuras. Tejido transpirable repelente al agua. Talla: M-L-XL-2XL. 7730A80...

8095€

+IVA = 97,95€

VESTUARIO ALTA VISIBILIDAD >>



2310€

+IVA = 27,95€

Pantalón elástico Juba Mykonos Azul marino. Bandas reflectantes amarillas o naranjas. Talla: M-L-XL-2XL. 1653A1...



269€

+IVA = 3,25€

Chaleco alta visibilidad JUBA Strantd 100% poliéster. Bandas reflectantes 3M. Tallas: L-XL. 1649AL... - Amarillo. 1650AL... - Naranja.



409€

+IVA = 4,95€

Tirantes alta visibilidad Juba HVT Strap 100% poliéster con bandas reflectantes. Talla XL. 1651AXL



1483€

+IVA = 17,95€

Polo alta visibilidad manga larga Juba Gales Bicolor amarillo/azul con bandas reflectantes. Tallas: M-L-XL-XXL. 1654AM...



4293€

+IVA = 51,95€

Chaqueta alta visibilidad Juba Fragata Softshell - Bicolor amarillo/negro con bandas reflectantes. Tallas M-L-XL-XXL. 1655AM...



10⁷⁰€

+IVA = 12,95€

Pantalón multibolsillos azul Bodero ROLL 80% algodón, 20% poliéster. T/M-2XL. 815A100...



14⁸³€

+IVA = 17,95€

Pantalón multibolsillos Marca Top 6 bolsillos. 100% algodón tejido 245 g. Color azul marino. Cinturas elásticas. Tallas 38-52. 404A2...



24⁷⁵€

+IVA = 29,95€

Pantalón Strech Marca 588 98% algodón / 2% elastano Tallas 40-52. Azul marino o Gris. 404A23...



VESTUARIO LABORAL >>



31³⁶€

+IVA = 37,95€

Pantalón Strech Delta Plus M2PASTR 63% poliéster, 34% Algodón, 3% elastano. Cintura elástica lateral. Rodillas preformadas. 7 bolsillos. Tallas: M-2XL. Gris-rojo. 568A110... / Azul-naranja 568A99...



37⁹⁸€

+IVA = 45,95€

Pantalón Starter Stretch Cintura elástica. Bolsillos laterales. Algodón/ spandex. T/M-2XL. 366A49...



49⁵⁵€

+IVA = 59,95€

Pantalón elástico multibolsillos Ratio Tech 90% nilón - 10% spandex / 240 gr. 7 bolsillos + 2 departamentos en bolsillo lateral. Tallas S-XXXL. Gris/amarillo 800A1000... Gris/negro 800A1010...



66⁰⁷€

+IVA = 79,95€

Pantalón multibolsillos U-POWER Horizon 90% nilón. 10% spandex. Cintura elástica. Tallas M-L-XL-2XL. 7730A70

PANTALONES VAQUEROS DE TRABAJO >>

28⁸⁸€

+IVA = 34,95€

Pantalón vaquero multibolsillos Velilla Tejido stretch. 7 bolsillos. Doble costura de seguridad. T/M-2XL. 750A262...



33⁰²€

+IVA = 39,95€

Pantalón vaquero de trabajo U-POWER JAM 98% algodón / 2% elastano. T/L-2XL. 7730A28



34⁶⁷€

+IVA = 41,95€

Pantalón vaquero Velilla Strech multibolsillos Corte slim fit. Doble costura seguridad. Remaches metálicos. Pliegues en rodillas. 8 bolsillos. T/M-2XL. 750A217...



45⁴¹€

+IVA = 54,95€

Pantalón vaquero Starter Strech Extreme 98% algodón / 2% spandex. Tallas M-2XL. 366A35...

6 pares

618€
+IVA = 7,47€

 Cadena 88®



Pack 6 guantes poliéster Ratio Work-6
Con recubrimiento de poliuretano. Tallas 8-9-10. 1845A542...



Pack 6 guantes Ratio Work-3
Con recubrimiento de nitrilo negro. Tallas 8-9-10. 1845A539...



Pack 6 guantes poliéster Ratio Work-2
Blanco. Con recubrimiento de nitrilo gris. Tallas 8-9-10. 1845A536...



740€
+IVA = 8,95€

100 guantes nitrilo desechable 3L Unitril LP
Talla L/XL. 676A30...

100 unid.



698€
+IVA = 8,45€

50 guantes desechables 3L Unigrip
Color naranja. Talla 9-10. 676A66...

50 unid.



120€
+IVA = 1,45€

Guante Bodero 500AZ UERTAN Nilón azul sin costuras recubierto poliuretano. T/8-9-10. 815A46...



202€
+IVA = 2,45€

Guante Juba Agility Lite H4114
Nilón ligero con recubrimiento de PU en palma. Galga 18. Tallas 8-9-10. 1276A41...

GUANTES >>



202€
+IVA = 2,45€

Guante Bodero 700RMF Touch
Nitrilo negro. Sin costuras. Tallas 8-9-10. 815A26...



244€
+IVA = 2,95€

Guante Ratio Work-1
Piel flor blanca. Muy flexible. Tallas 8-9-10. 1845A500...



244€
+IVA = 2,95€

Guante de manipulación Juba Wonder Grip® Opty Látex superfino. Galga 13. T/8-9-10. 1276A116...



227€
+IVA = 2,75€

Guante poliéster Juba verde flúor recubierto nitrilo foam táctil T/8-9-10. 1276A109...



269€
+IVA = 3,25€

Guante 3L WX-666
Nilón/nitrilo foam. Sin costuras. Tallas: 7-8-9-10. 676A1...



409€
+IVA = 4,95€

Guante anticorte soporte Bodero HDPC Fibra vidrio. T/8-9-10. 815A37...



492€
+IVA = 5,95€

Guante Aqua látex Juba WG-318
Látex doble totalmente recubierto. T/9-10. 1276A112...



574€
+IVA = 6,95€

Guante de manipulación Juba Wonder Grip® Opty anticorte Látex superfino. Galga 13. T/8-9-10. 1276A114...



822€

+IVA = 9,95€

Calcetín runner tejido Starter Coolmax
Banda elástica antitorsión y goma antipresión.
Color gris. Tallas M-L. 366A63...



2475€

+IVA = 29,95€

Zapato Deltaplus Miami SP
Poliéster/algodón. Sin cordones. Suela PU.
puntera seguridad en Composite. Color
negro. Nº 39-46. 568A70...



2888€

+IVA = 34,95€

Zapato seguridad Ratio Teide
Piel microfibra antihumedad, suela PU/PU doble
densidad, puntera seguridad en Composite, lámina
antiperforación textil y plantilla EVA.
Nº 36-47. 800A298...



3467€

+IVA = 41,95€

Zapato Bellota nonmetal Comp+ Piel serraje.
Libre de metal. Transpirable. Nº 39-46. 828A10...



3715€

+IVA = 44,95€

Zapato seguridad Robusta Enebro
Piel flor vacuno. Cuello y lengüeta acolchados.
Puntera/plantilla no metálica. Nº 39-46. 964A80...



3715€

+IVA = 44,95€

Zapato seguridad Robusta Enebro VLCO
Cuello y lengüeta acolchados. Puntera/plantilla
no metálica. Nº 39-46. 964A50...

CALZADO LABORAL >>

BOTAS >>



2475€

+IVA = 29,95€

Bota seguridad Ratio Levante Libre de metal.
Piel flor impermeable. Puntera y plantilla Compact
antiperforación. Nº 39-46. 800A198...



2888€

+IVA = 34,95€

Bota seguridad Ratio Aneto
Piel y forro microfibra antihumedad. Suela PU doble den-
sidad. Puntera composite, lámina antiperforación. Nº 38-47.
800A280...



3467€

+IVA = 41,95€

Bota seguridad Bellota 72309
Piel serraje. Horma extra-ancha. Plantilla y puntera
de fibra de vidrio. SIP/SRC. Nº 39-46. 828A50...



3963€

+IVA = 47,95€

Bota seguridad Robusta Sauce
Piel flor vacuno. Cuello y lengüeta acolcha-
dos. Puntera/plantilla no metálica. Nº 39-46.
964A60...



4128€

+IVA = 49,95€

Bota soldador Robusta Ebanó
Cuello y lengüeta acolchados. Puntera/plantilla
no metálica. Nº 39-46. 964A70...



6194€

+IVA = 74,95€

Bota trekking Exena Piel Nobuck. Puntera
composite. Plantilla fabricada en fibra cerámica.
Nº 39-46. 860A1...



ZAPATILLAS SEGURIDAD >>

68⁵⁵€

+IVA = 82,95€

Zapatilla trabajo Sparco Willen / Luton

Tejido 3D transpirable. Corte sin costuras para máxima comodidad. Suela Impulse. Plantilla y puntera no metálica. Nº 38-46. 863A50... Willen / 863A60... Luton



74³⁴€

+IVA = 89,95€

Zapatilla trabajo Sparco Milton

Tejido 3D transpirable. Corte sin costuras para máxima comodidad. Suela Impulse. Plantilla y puntera no metálica. Nº 38-46. 863A40...



41²⁸€

+IVA = 49,95€

Zapatilla tejido alta resistencia Paredes Láser

Tejido Knit antiabrasión y antiozamientos, resiste la torsión y la flexión. Gris/verde. Suela poliuretano doble densidad. Puntera/plantilla no metálica. Nº 39-46. 1210A120...



41²⁸€

+IVA = 49,95€

Zapato de seguridad Marca Flexum

1688-ZFZ 3 S3 SRC. Zapato microfibra S3. Piel serraje y Nobuck, hidrofugada y transpirable. Nº 39-46. 404A40...



49⁵⁵€

+IVA = 59,95€

Zapatilla seguridad Abarth Truck Modelo

Gris/azul. Suela poliuretano monodensidad. Puntera/plantilla no metálica. Nº 39-46. 942A50...



52⁰²€

+IVA = 62,95€

Zapatilla Paredes Radio

Azul marino-amarillo. S1P. SRC. Nº 39-46. 1210A50...



74³⁴€

+IVA = 89,95€

Zapatilla seguridad Abarth Scorpion

Microfibra nanotecnológica repelente al agua. Cierre rotativo sin cordones. S3 Suela EVA. Puntera/plantilla no metálica. Nº 39-46. 942A60...



76⁸²€

+IVA = 92,95€

Zapatilla seguridad U-Power Steve

Ultraligeros. Resistentes a la abrasión. Antideslizante. Suela antiestática. Protección S3 SRC CI ESD. Nº 38-46. 7730A60...



82⁶⁰€

+IVA = 99,95€

Zapatilla técnica U-Power Kindle S3 SRC CI ESD

Exterior fibra transpirable Putek PLUS. Plantilla y puntera no metálica. S3 SRC CI ESD. Nº 39-46. 7730A20...



90⁸⁷€

+IVA = 109,95€

Zapatilla seguridad Reebok Speed TR

Exterior en malla transpirable y refuerzos TPU. Suela doble densidad. Puntera/plantilla no metálica. Plantilla extraíble con tecnología MemoryTech. Nº 39-46. 7754A1...



99¹³€

+IVA = 119,95€

Zapatilla seguridad Reebok FE4 Adventure.

Exterior microfibra y refuerzos TPU. Suela y entre-suela Floatride energy foam. Puntera/plantilla no metálica. Nº 39-46. 7754A10...



244€
+IVA = 2,95€

Casco Climax
Color blanco, amarillo, rojo, azul.
Banda antisudor suave. 753A10...



988€
+IVA = 11,95€

Gorra antigolpes Marca PRO Bumper
100% algodón. Tipo béisbol. Azul marino.
Talla única regulable mediante velcro
(de 54 a 59 cm). 404A10



1649€
+IVA = 19,95€

Casco Climax Curro-V
Aislamiento eléctrico clase 0. Protección
contra salpicaduras de metal fundido. Ajuste
6 puntos, regulable 2 alturas. 753A19



3302€
+IVA = 39,95€

Casco Irudek Oreaka
Casquete exterior en ABS. Orificios
de ventilación. Arnés interior de 6
puntos. Color blanco. 903A4

TRABAJO EN ALTURA >>



5120€
+IVA = 61,95€

Arnés Irudek Expert Pro 50
2 puntos de anclaje, regulable en
hombros y muslos. Talla L-XXL. Cinta
poliéster 44 mm. Norma EN361. 903A3



5368€
+IVA = 64,95€

Arnés Ponsa Ecosafex 10
Protección acolchada en hombros,
espalda y muslos. 4200A25



5781€
+IVA = 69,95€

Dispositivo anticaidas retráctil Climax
2,5 m. Absorbedor
de energía integrado.
753A17

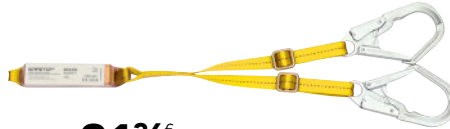

3136€
+IVA = 37,95€

Amarre doble Safetop con absorbedor y mosquetones
Longitud total: 1,82 m. Doble cinta 32 mm. Apertura de los
mosquetones: 50 mm. 25 Kn. 1003A3



23136€
+IVA = 279,95€
10 m. 1003A1

29748€
+IVA = 359,95€
15 m. 1003A2

Línea de vida Safetop 80810 Válido para
trabajos en vertical
u horizontal.



1897€
+IVA = 22,95€

Arnés enganche frontal Safetop
Dorsal cuerda de 1,5 m + 2 mosquetones.
1003A5



2062€
+IVA = 24,95€

Arnés Irudek Himalaya Arnés un punto,
elemento amarre y 2 mosquetones.
Cinta poliéster 44 mm. 903A2



2062€
+IVA = 24,95€

Arnés Climax 10-C Plus
Anclaje frontal y dorsal. Cuerda 1,5 m
+ 2 mosquetones. 753A1



2475€
+IVA = 29,95€

**Pack arnés Irudek Apeninos con
absorbedor de energía** Arnés Light
Plus 2, 2 mosquetones, bolsa transporte
LightBag. 903A8

GAFAS >>



161€
+IVA = 1,95€

Gafas panorámicas Climax 590
Oscura. 753A7 - Transparente. 753A8



905€
+IVA = 10,95€

Gafas protección Marca Dual Policarbonato clase óptica I. Ocular claro. Montura integral o universal. Tratamiento antiempañante. 404A11



905€
+IVA = 10,95€

Gafas protección Delta Plus Pacaynofu
Lente oscura de policarbonato. Montura nilón con protecciones laterales. 568A29



822€
+IVA = 9,95€

Gafa protección Pegaso Aventura
Parte frontal regulable y varillas extensibles para adaptarse a cualquier morfología. Diferentes filtros para diferentes usos. Lente protección solar - 931A9 / Lente incolora - 931A8 / Lente exterior/interior. 931A10



657€
+IVA = 7,95€

Gafas contraimpacto Pegaso Black&White
EN 166. EN 172. Antiabrasión, antirraya y antivaho. 40 gr. Transparente. 931A1 - Oscura. 931A2



2062€
+IVA = 24,95€

Gafas con graduación

Gafas pregraduadas Pegaso Work&Fun
Visión aumentada. Alas laterales extraíbles 1,5 - 2,0 - 2,5 dioptrías. 931A5...

88 Cadena 88®



Lente incolora



Lente protección solar



1483€
+IVA = 17,95€

Botella lavajojos Faru 500 ml
Con solución salina al 0,9%. Para aplicar directamente sobre el ojo. 927A4



7434€
+IVA = 89,95€

Lavajojos de pared Faru
Con compensador automático del flujo. Normas EN 15154, ANSI-Z 358.1. 927A3

MASCARILLAS >>



2227€
+IVA = 26,95€

Media máscara BLS 8000 Next A1P2 RD
Alto nivel de protección. Sin mantenimiento. 1007A7



3136€
+IVA = 37,95€

Media máscara 3L Elipse P3RD TPE azul.
Material hipoalérgico. Filtros intercambiables. EN140:1998. EN143:2000. 676A34



1070€
+IVA = 12,95€

Media máscara Ratio R-M3039
Protección FP50. Cintas ajustables. Incluye 2 filtros 757 NA1. 3039A10

NUEVO

PROTECTORES AUDITIVOS >>



326€
+IVA = 3,95€

Protector auditivo Faru C137
Muy ligero y versátil. Apto para ruido de alta frecuencia. EN 352-1:1993. 927A1



1153€
+IVA = 13,95€

Protector auditivo Steelpro serie ZEN
Alta atenuación. Ergonómico, para niveles de ruido alto. SNR 31 Db. 286 g. 404A12



1401€
+IVA = 16,95€

Protector auditivo Delta Plus
Doble arnés ajustable. Color gris. 568A83



desde

9583€

+IVA = 115,95€

Escalera transformable aluminio Altipesa
2x7, 2x9, 3x7 y 3x9 peldaños. 2426C2X7...



22231€

+IVA = 269€

Escalera telescópica Svelt Telesteps
1 tramo. Altura máx. 3 m. Aluminio anodizado muy resistente. Cierre automático. 872C200



ALTIPESA

15289€

+IVA = 185€

Escalera telescópica multifunción Altipesa 3014 4+4 peldaños. Perfiles de aluminio. Peldaños antideslizantes. Bisagras de acero con sistema de bloqueo. Sistema telescópico de posicionamiento. 10C3014



ESCALERAS Y ANDAMIOS >>

Escalera telescópica Altipesa

Escalera móvil con plataforma plegable. Barras estabilizadoras diagonales y horizontales. Estructura de aluminio robusta y segura.

59859€

+IVA = 724,29€

4+3 peldaños.

73034



780€

+IVA = 943,80€

4+5 peldaños.

73045



Pasa entre las puertas sin desmontar

24711€

+IVA = 299€

Andamio Svelt Techno Plus
Hasta 3m. Aluminio. Barras diagonales y horizontales. Estructura robusta y segura. Ruedas ø 100 mm. Marcos 6 peldaños y ruedas antideslizantes. TECHNOP

Andamio modular con base plegable Svelt

Trabajos sin desnivel. Fabricado con aleación de aluminio tubular ø 42 mm. Peldaños estriados antideslizantes.

47521€

+IVA = 575€

Módulo A.

TROLLERS0



Módulo A (base)

Configuraciones:

11612€

+IVA = 140,50€

Módulo D3.

TMILLS4012A



A+D3

57769€

+IVA = 699€

Módulo B.

TROLLERS4B

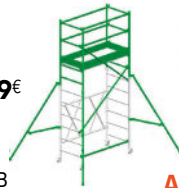

A+B

42562€

+IVA = 515€

Módulo E

TMILLS70E



A+B+E

45455€

+IVA = 550€

Módulo C.

TMILLS30C



A+B+E+C



ENROLLACABLES >>



Desde
23¹⁰€
+IVA = 27,95€

Enrollacable tambor plástico 15/25/50 m Duolec
Cable H05VV-F 3G 1,5 mm². Potencia máx. 4.000 W. 900R902...



86⁷⁴€
+IVA = 104,95€

Enrollacable tambor metálico 25 m Duolec
Cable 3x2,5 mm². Protección IP55. Máx. 4.000 W. 3 tomas Schuko protegidas. 900R913



Desde
43⁷⁶€
+IVA = 52,95€

Enrollacable tambor plástico 25/50 m Tayg IP55
3 bases T/T lateral con tapa. Cable 3G1,5. Potencia máx. 3000 W. Protección térmica cut-out. 900R141.

ELECTRICIDAD >>



Cables y conductores de fabricación española.

Cumplen los estándares de calidad internacional más exigentes.

Diversos formatos según necesidades del trabajo a realizar.



Cable unipolar rollos 5-10-25 m
Ø sección 1,5-2,5 mm. Norma UNE H07V-K 9038R1.5A10...

Cable unipolar cajas 100 m
Ø sección 1,5-6 mm. Norma UNE H07V-K 9038R1.5A100...

Cable eléctrico manguera plana
Rollos 5-15-25 m. Ø sección 2x0,75 mm. Norma UNE HV03VVH2-E. 9038R2X0.7510...

Cable eléctrico manguera
Rollos 100 m. Ø sección 2-x1-3x2,5 mm. Norma UNE H05VV-E. 9038R2X1.5100...

Cable manguera goma flexible RV-K
Rollos 25-100 m. Ø sección 2x1,5-3x2,5 mm. Norma UNE 21123-2. 9038R2X1.5N...

Cable manguera libre halógenos RZ1-K
Rollos 25-100 m. Ø sección 3x1,5-3x2,5 mm. Libre de halógenos. Norma UNE 21123. 9039R3X1.5100...



LINTERNAS PROFESIONALES >>

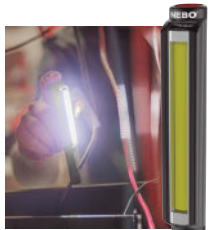

14⁰⁵€
+IVA = 17€

Linterna Nebo Lil Larry
250 lm. Alcance: 25 m. Cuerpo aluminio. Base magnética. 3 pilas AAA incluidas. 362R1



31³⁶€
+IVA = 37,95€

Linterna batería Nebo Big Larry PRO+
Luz frontal y lateral para trabajo. 600 lm. Alcance: 33 m. Batería 3,7 V. 2.200 mAh. Carga USB. Base magnética. 362R4

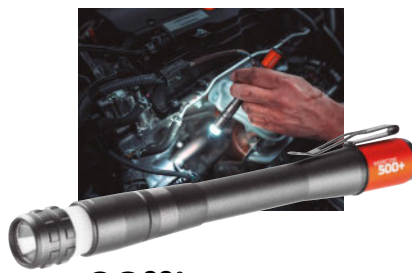

28⁸⁸€
+IVA = 34,95€

Linterna batería Nebo Inspector 500+
500 lm. Alcance 142 m. Batería 750 mAh. Recargable USB C. Alta luminosidad. Base magnética. Incorpora lámpara 360°. 362R5



1.000 lumen

33⁰²€
+IVA = 39,95€

Linterna LED recargable Ratio Workline RB1000
Luz frontal (1000 lm) Luz superior (200 lm) Base magnética. Protección IP54. 7752R10



20⁶²€
+IVA = 24,95€

Linterna recargable LED Ratio Workline RB1000
Luz COB frontal (500 lm) Luz superior (120 lm) Luz trasera (250 lm) Recargable USB. Cabezal plegable. Cable USB tipo C. Base magnética. 7752R9



1.000 lumen

24⁷⁵€
+IVA = 29,95€

Linterna LED recargable Ratio Workline RLR1000
Luz COB frontal (1000 lm) y luz LED superior. (200 lm) 1 cable micro USB. 7752R1



ILUMINACIÓN >>



desde
27²³€
+IVA = 32,95€

Foco batería LED Ratio RFR
1.000/2.000/3.000 Lumen. Luz día 6.500 K. Cable USB 1 m. Protección IP54. 7752R6...



57⁸¹€
+IVA = 69,95€

Foco batería LED Ratio RFR3000 Luz día 6.500 K. Cable USB 1 m. Protección IP65. 30 W. 3.000 lm. 7752R5



desde
14⁸³€
+IVA = 17,95€

Foco LED Ratio 20/30/50 W
Carcasa de aluminio fundido. Luz día 5000K. Protección IP65. 9052R318...



Foco simple desde **24⁷⁵€**
+IVA = 29,95€ 9052R321...
Foco doble desde **41²⁸€**
+IVA = 49,95€ 9052R324...

Foco LED con trípode Ratio
20/30/50 W. Aluminio fundido. Protección IP65. Luz día 5000K.



Desde
45⁴¹€
+IVA = 54,95€

Foco LED Ratio RFP 30/50 W
Soporte ajustable 180°. Protección IP54. Toma corriente auxiliar Schuko. 7752R3...



123⁹³€
+IVA = 149,95€

Foco LED 80 W Ratio RFP9000
9.000 lm. 3 funciones. Cuerpo ajustable hasta 270° de iluminación. Cable 5 m clavija Schuko. 7752R2

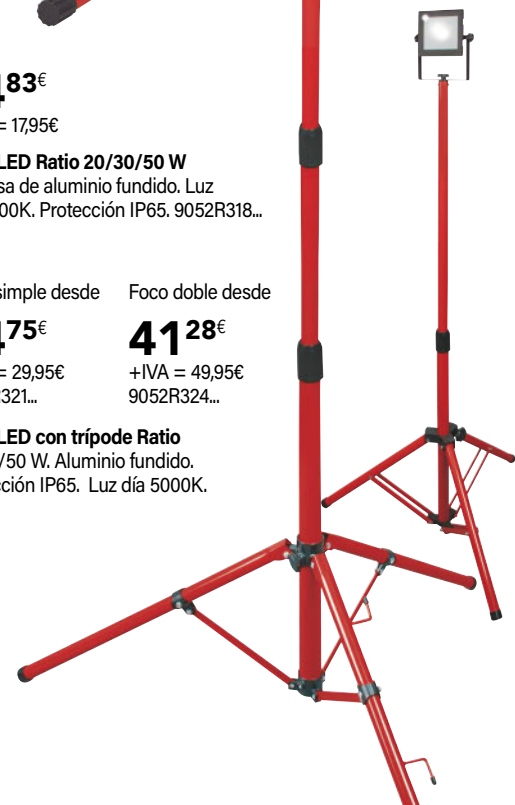

SILICONAS Y ESPUMAS DE PU >>

620€
+IVA = 7,50€
Cartucho 300 ml.

Silicona neutra altas temperaturas Penosil 9069 Soporta 300°C. Elástica y flexible. Color negro. 286B52



364€
+IVA = 4,40€
Cartucho 300 ml.

Masilla 1200 Penosil Resiste altas temperaturas y fuego hasta 1200 °C. Apto para metales. Adhiere sin imprimación. 286B51



570€
+IVA = 6,90€

Silicona neutra Ceys Sellatodo 280 ml. 4601B237...



818€
+IVA = 9,90€

Limpiador de PU Quilosa Orbafoam 500 ml. 4500B57



1033€
+IVA = 12,50€
Pistola 750 ml.

983€
+IVA = 11,90€
Aerosol 750 ml.

Espuma poliuretano ignifuga Penosil PU-476 Resistente al fuego B1. Alta capacidad de relleno. Baja expansión, evita la deformación en elementos de construcción. 286B10...



653€
+IVA = 7,90€

Espuma PU roja para tejas Soudal Cánula 750 ml. 671B14
Pistola 750 ml. 671B15



PISTOLAS >>

1236€
+IVA = 14,95€

Pistola poliuretano Ratio 5183 Cuerpo de aluminio cromado. Tambor interior inox teflonado. Mango bimaternal. Flujo regulable. Boquilla cobre ø 2 mm. 5183H



1401€
+IVA = 16,95€

Pistola silicona Ratio Press-24 Relación de presión 24:1 especial para sellador de alta viscosidad. 6932H



1694€
+IVA = 20,50€

Pistola silicona Tajima Convoy Super Doble sistema de empuje. Cuerpo acero. Paro automático de flujo. 7108SS



2686€
+IVA = 32,50€

Pistola silicona Tajima Convoy Super RS Sistema Dual Power. Relación empuje: 8:1 - 16:1. Varilla punción integrada. Máxima potencia para cartuchos altamente viscosos. 7108SR



QUÍMICOS >>

LIMPIAMANOS >>

736€
+IVA = 8,90€
1 litro 864B2

2471€
+IVA = 29,90€
5 litros 864B1

Crema limpiamanos CITRO CREM con dosificador Senigrup Con microsferas.



2396€
+IVA = 28,99€

Pasta lavamanos industrial New Past con dosificador Senigrup 5 litros. PH neutro. 864B5



LUBRICANTES Y TALADRINAS >>

1893€
+IVA = 22,90€

Vaselina filante Senigrup 1 litro. Blanca translúcida. Lubricación cerraduras, bisagras, ruedas guía, bormes batería. 864B11



2306€
+IVA = 27,90€

Transformador de óxido Senigrup 1 litro. Protector hierro. Puede utilizarse como imprimación. 864B38



3380€
+IVA = 40,90€

Taladrina TL-200 5 litros Senigrup Al emulsionar con agua adquiere color blanco. 864B9





Lubricantes técnicos profesionales

Eliminación de óxido, lubricar, repeler corrosión y humedad, proteger piezas y engranajes para el correcto mantenimiento. 222B70...



Multi Spray Grasa blanca PTFE Spray



Silicona Spray Vaselina Spray

Desde

178€

+IVA = 2,15€



QUÍMICOS Y PINTURAS >>

GRASAS >>



822€
+IVA = 9,95€

Lubricante multiuso WD-40 doble acción 500 ml. 4598B21



1153€
+IVA = 13,95€

Desengrasante acción rápida spray WD-40 Specialist 500 ml. 4598B68



1033€
+IVA = 12,50€

Grasa spray WD-40 Specialist profesionales 400 ml. 4598B45



1340€
+IVA = 16,22€

Grasa blanca litio spray WD-40 Specialist profesional 400 ml. 4598B46



1031€
+IVA = 12,48€

Grasa alto rendimiento multiusos WD-40 Specialist 150 gr. 4598B80



1308€
+IVA = 15,83€

Grasa alto rendimiento multiusos WD-40 Specialist 400 gr. 4598B81



1066€
+IVA = 12,90€

Pulverizador Antimoho Muffycid Faren 500 ml. 6390B4145



Desde **818€**
+IVA = 9,90€

Adhesivo sellador Ceys Total Tech 290 ml. Colores surtidos. 4572B138...



818€
+IVA = 9,90€
Express 450 gr. 4572B181

Adhesivo montaje Ceys Montack Agarre Total



818€
+IVA = 9,90€

Adhesivo de montaje CEYS Montack Turbo Pro Cartucho 450 ml. Agarre inmediato. 4572B251



PINTURAS PLÁSTICAS >>



818€ 2388€
+IVA = 9,90€ +IVA = 28,90€
4 litros. 51Q141 15 litros. 51Q140

Pintura plástica interior Ratio
Blanco mate. PVP/l. desde 2,47€



1066€ 3380€
+IVA = 12,90€ +IVA = 40,90€
4 litros. 51Q145 15 litros. 51Q144

Pintura plástica interior-exterior Ratio
Blanco mate. PVP/l. desde 3,22€



1562€ 4289€
+IVA = 18,90€ +IVA = 51,90€
4 litros. 51Q149 15 litros. 51Q148

Pintura plástica revestimiento fachadas Ratio
Blanco mate. PVP/l. desde 4,72€

EXPERT



1314€ 4041€
+IVA = 15€ +IVA = 48,90€
4 litros. 51Q143 15 litros. 51Q142

Pintura plástica interior Ratio Expert
Blanco mate. PVP/l. desde 3,72€

EXPERT



1645€ 4950€
+IVA = 19,90€ +IVA = 59,90€
4 litros. 51Q147 15 litros. 51Q146

Pintura plástica interior-exterior Ratio Expert
Blanco mate. PVP/l. desde 4,97€



1645€ 4950€
+IVA = 19,90€ +IVA = 59,90€
4 litros. 51Q151... 15 litros. 51Q150...

Impermeabilizante de cubiertas Ratio
Blanco, gris, rojo o rojo teja. PVP/l. desde 4,97€



988€ 3248€ 9599€
+IVA = 11,95€ +IVA = 39,30€ +IVA = 116,15€
0,75 litros 4 litros 15 litros
Pintura plástica paredes y techos satinada Titanit 5805893... PVP/l. desde 13,17€



661€ 1649€ 4128€
+IVA = 8€ +IVA = 19,95€ +IVA = 49,95€
0,75 litros 4 litros 15 litros
Pintura plástica paredes y techos mate Titanit 5806113... PVP/l. desde 10,66€



1157€ 5289€
+IVA = 14€ +IVA = 64€
0,75 litros 4 litros
Minio electrolítico Revetón 070100000750... PVP/l. desde 15,43€



1983€
+IVA = 24€
Imprimación secado rapido Revetón 4 litros. Color gris o rojo óxido. 7010032005000... PVP/l. 6€



4545€
+IVA = 55€
Pintura señalización satinada Revetón 4 litros. Amarilla o blanca. 7150580004000... PVP/l. 13,75€



3719€
+IVA = 45€
Pintura anticondensación Revetón 4 litros. 0957600004000. PVP/l. 11,25€



4628€
+IVA = 56€
Pintura antimanchas al agua Revetón 4 litros. 0713605004000. PVP/l. 14€



VALVES AND FITTINGS

Racorería y accesorios hidrosanitarios.
Productos eficientes, seguros y duraderos.
Sujetos a las normativas más estrictas.



Accesorios latón niquelado compresión MT
Para tubería de cobre e inoxidable. Norma UNE-EN 12164.
875LC11512...

FONTANERÍA >>

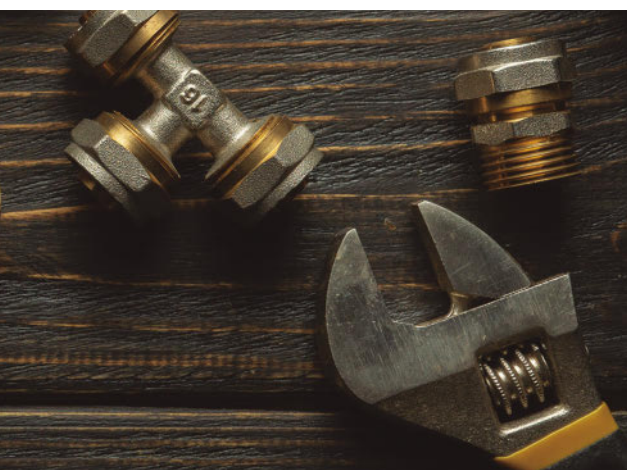

Accesorios multicapa compresión MT
Gama DN16 a DN32. Cuerpo latón, perfil dentado.
Temperatura de trabajo 95°C a 10 Bar.
875FC16...



Accesorios compresión tubería PE ligero MT
Para tuberías de polietileno de alta y baja densidad.
Temperatura de trabajo 90°C a 16 Bar. 509F1...



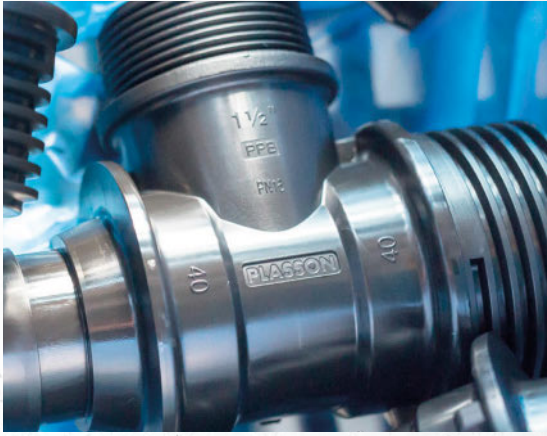

Accesorios PP compresión Plasson Serie 6

Para circuitos de agua potable. Presión máx. 16 Bar.
Material homologado por todas las compañías de
agua de España. 809F30...



**Grifos curvo esfera MT
palanca inox PN-16-4123**
859F8...



Válvulas esfera MT PN-30
Paso total. 3/8"-2". 875VB138...



Válvulas esfera mariposa MT PN-30
Paso total. 1/2"-3/4"-1". 875VB212...



Válvulas esfera soldar MT PN-30
Latón reforzado CW617N. DN 15-18-22.
875VB415...



Válvulas escuadra MT antical 4422
1/2"x3/8". Antical larga. 2 unid.
875E11238...



Válvulas mixta lavadora/lavabo MT
3 vías. Latón CW617N niquelado
1/2x3/4x3/8". 875LD1123438



**Válvulas desagüe automática
Click-Clack MT inox**
875CC11437...

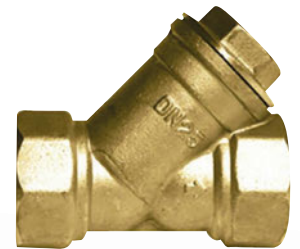

Filtro "Y" tamiz inox MT PN-16
1", 1/2", 3/4". CW617N. Malla inox. 875FY11



**Válvulas seguridad con
palanca MT 4413 M-H**
Con palanca tarada a 8,5 Bar. 859F4



**Mandos válvulas esfera
empotrar MT 875MRED...**



Válvulas esfera empotrar MT PN-30
Latón reforzado CW617N. 1", 1/2", 3/4".
875VE11...

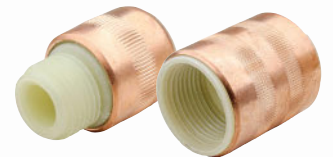

Manguito antielectrólisis MT PN-16
1", 1/2", 3/4". Cobre 99,9%, interior
poliamida 6.0 + 30%
fibra vidrio. 872F1...

¡HAZTE CON ÉL!



¡NUEVO!

558€
+IVA = 6,75€

Adhesivo instantáneo
Ultra Unick 5g
4572B107

2 en 1
CÁNULA
PINCEL

UN SOLO PRODUCTO

TODAS LAS APLICACIONES

CÁNULA



- ▶ MÁXIMA PRECISIÓN
- ▶ SUPERFICIES PEQUEÑAS

PINCEL



- ▶ AMPLIA COBERTURA
- ▶ SUPERFICIES GRANDES

 **Cadena 88**



cadena88.com servicio 24/7



24h
online



Pago
seguro



Recoge
en tienda



Recibe
en casa

Validez del 4 de octubre al 31 de diciembre de 2024. Quedan salvaguardados todos los derechos del consumidor según legislación vigente. PVP recomendado con impuestos desglosados. Elementos de atrezzo no incluidos. Los precios no incluyen montaje ni reparto. Los colores de los productos pueden diferir ligeramente de la realidad. Impreso sin dirección postal. Cuando este catálogo no te resulte útil, colabora en su reciclado.