

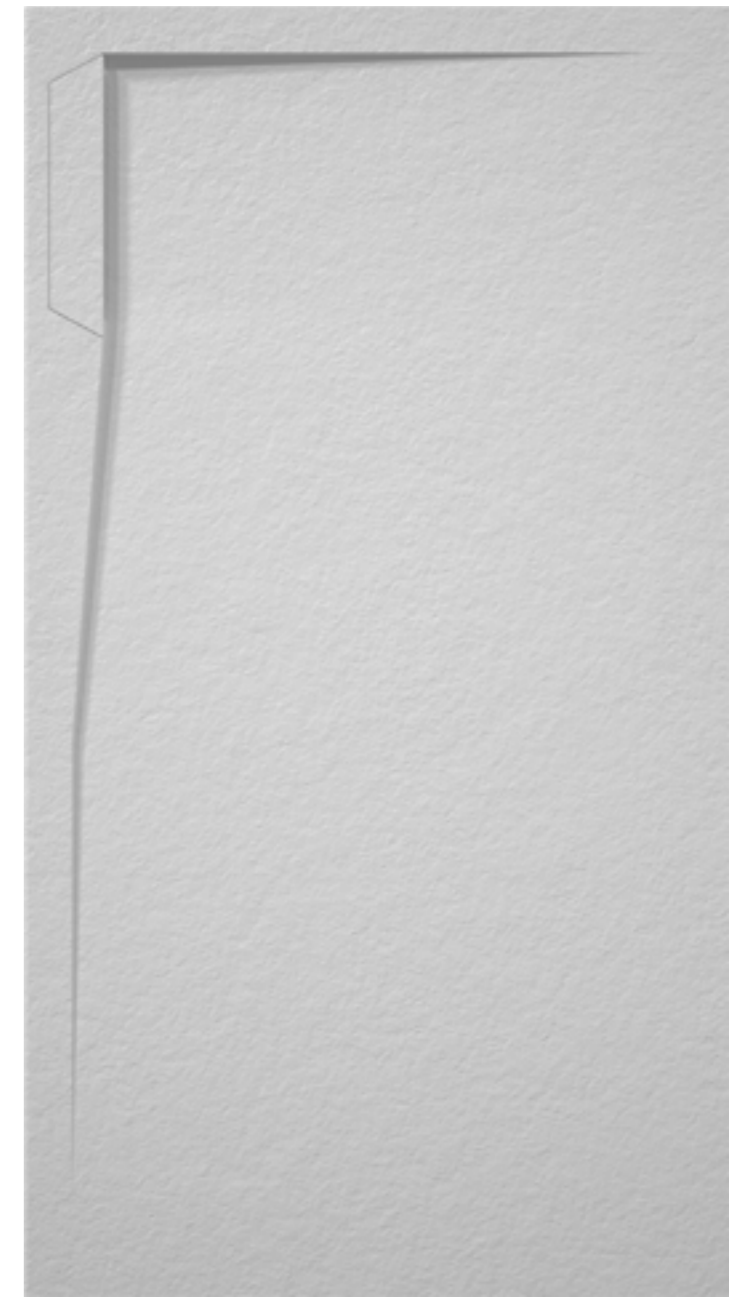

La Colección Mineral
Tarifa y catálogo técnico



LA COLECCIÓN MINERAL



TARIFA Y CATÁLOGO TÉCNICO



INDICE



01 PLATOS DE DUCHA 16

PRODUCTO EN STOCK SALIDA
DE FABRICA 24/48H 16

PIEDRA 20

ALBERO / MAGMA (NOVEDAD) 22
CALIZA / TEIDE 24
CANTO / STROMBOLI 26
CANTO LATERAL / VULCANO LATERAL 28
PIEDRA / AMIATA 30
GRANIT / VESUBIO 32

PIZARRA 34

CUARZO / FUJI (NOVEDAD) 36
BASALTO / LIPARI 38
ARDESIA / SANTORIN 40
PIZARRA + SEMI / POROS 42

LISO 44

SEDA / MILOS 46
LISO / ETNA 48
LISO ENMARCADO / COLIMA 50
LISO ENMARCADO FRONTAL / FUEGO FRONTAL 52

02 PANELES MURALES RESINA 54

PIZARRA 54
LISO 54
PIEDRA 54
SEDA 54

03 ENCIMERAS Y LAVABOS 56

SAONA 60
MAUI 62
LAVABOS 64
BALAVU-BONDI 66
MUEBLE BELO (NOVEDAD) 67
MUEBLE HORIZONTE (NOVEDAD) 67

05 ACCESORIOS Y COMPLEMENTOS 72

TARIFAS 72
DATOS TÉCNICOS 73

04 BAÑERAS Y LAVABOS TOTEM 68

IBIZA (NOVEDAD) 68
MENORCA (NOVEDAD) 69
FORMENTERA (NOVEDAD) 70
TOTEM ARE (NOVEDAD) 71
TOTEM QUIPA (NOVEDAD) 71

06 DOSSIER TÉCNICO 74

EMBALAJE Y ALMACENAMIENTO 74
CONSEJOS DE MONTAJE 75
CONSEJOS DE INSTALACIÓN
LIMPIEZA Y REPARACIÓN 78
CALIDAD Y SEGURIDAD 80
CONDICIONES DE VENTA 82

DOCCIA DIGITAL

24 HORAS, 7 DIAS A LA SEMANA, 365 DÍAS AL AÑO. CONECTADOS CONTIGO, EN DONDE QUIERA QUE ESTES.

PLATAFORMA ONLINE PARA DISTRIBUIDORES

Te permite configurar tu pedido desde el catálogo digital, controlar tus compras siguiendo la trazabilidad de tu pedido desde el inicio hasta la entrega en tus instalaciones. Accede desde cualquier dispositivo:

clients.docciagroup.com

Solicita tus claves de acceso a través de la siguiente dirección de correo electrónico:

docciadigital@docciagroup.com



REDUCE
tiempo y dinero



ACELERA
los pedidos



MULTIPLICA
el servicio



CONFIGURA
tu pedido desde el catálogo digital



CONTROL
de tu pedido



Gestión
de todos tus documentos relacionados con los pedidos



PIEDRA

P20

ALBERO  | MAGMA 



CALIZA  | TEIDE 

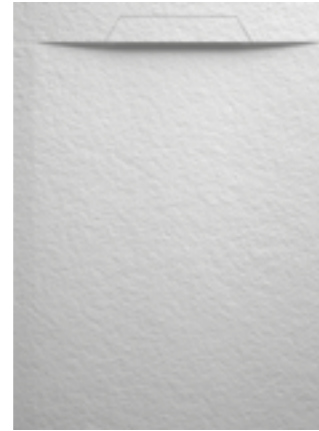

CANTO  | STROMBOLI 





CANTO LATERAL  | VULCANO LATERAL 

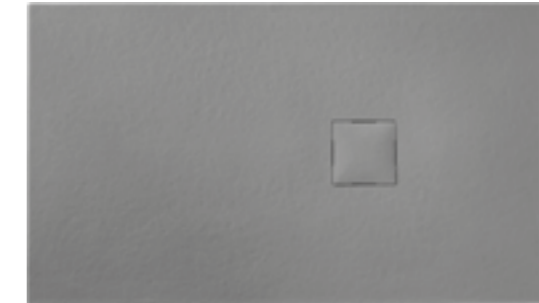

PIEDRA  | AMIATA 



GRANIT  | VESUBIO 



PIZARRA



P34

CUARZO  | FUJI 

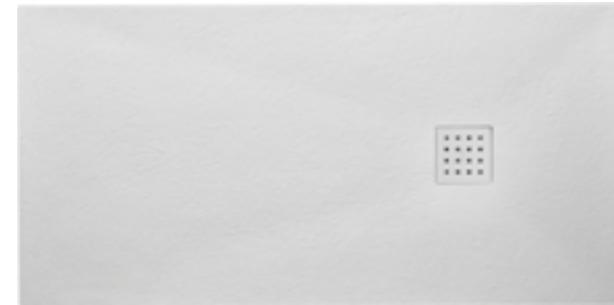

BASALTO  | LIPARI 



ARDESIA  | SANTORIN 



PIZARRA  | POROS 

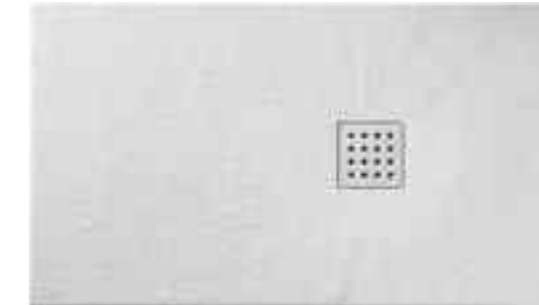

PIZARRA SEMI  | POROS SEMI 



LISO

P44

SEDA  | MILOS 



LISO  | ETNA 



LISO ENMARCADO  | COLIMA ENMARCADO 



LISO ENMARCADO FRONTAL  | FUEGO ENMARCADO FRONTAL 



Revestimiento Gel-Coat ISO NPG.

La dureza de un diamante. Sólido y duradero.

Doccia Classic®

2 YEARS

Garantía
Doccia
Classic

Doccia ofrece dos gamas distintas de platos de ducha que están diferenciadas por los materiales utilizados en el proceso de fabricación. Cada una de ellas, brinda excelentes prestaciones y supera los estándares de calidad de cualquier plato de resina del mercado.

El revestimiento es la parte fundamental del plato de ducha porque constituye la mejor protección contra factores como: el envejecimiento, la dureza del agua, la temperatura, la luz, los agentes químicos, golpes. Con sus 600 micras de grosor, nuestro revestimiento de GelCoat está perfectamente fusionado con la masa haciendo del plato de ducha una pieza única, y aportándole una resistencia aumentada. El revestimiento cubre una masa de 80% de materiales minerales con una fuerte densidad para asegurar la planimetría, permitiendo cualquier tipo de instalación.



La masa y el revestimiento Gelcoat tienen el mismo color.



Toque agradable y mineral. Superficie conserva el calor. Material insonorizado.

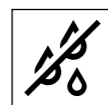

Hidrófugo (Absorción < 0.01%). No poroso. Resistencia a la hidrólisis. Compacto y homogéneo.

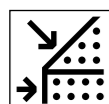

La masa y el revestimiento Gelcoat tienen el mismo color.



Fácil de montar. Fácil de reparar. Fácil de cortar.



Aptitud a la limpieza (EN 14527). Resistencia a las manchas (EN 14527). Gran resistencia a los agentes químicos.



Personalizable: Amplia gama de colores y dimensiones



Doccia Nano-coating®

5 YEARS

Garantía
Doccia Nano

Doccia revoluciona su plato de ducha de resina gracias a la tecnología innovadora de Nanopartículas. Este nuevo revestimiento llamado Nano-Coating está reforzado con la inclusión de micro-partículas provenientes del grafeno. Su masa mineral es aligerada gracias a la incorporación de cargas minerales provenientes de la roca volcánica.



Exclusividad Doccia.



El uso de cargas minerales provenientes de la roca volcánica aporta una reducción de hasta el 47% del peso, facilitando así el transporte y la instalación.

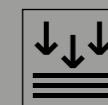

600 micras de grosor de Gel-Coat perfectamente armonizado en color con la masa.



La inclusión de micropartículas de grafeno aporta aún mayor resistencia a los impactos y arañazos.



Para todo tipo de instalación: sobre soportes de elevación regulables, encastrado o sobre suelo.



La calidad y la estabilidad del color están garantizadas en el tiempo.



Antibacteriano. Imputrescible.



Personalizable: Amplia gama de colores y dimensiones.

Responsabilidad medioambiental.

Doccia se compromete a reducir su impacto en el medioambiente poniendo en marcha diversas acciones:

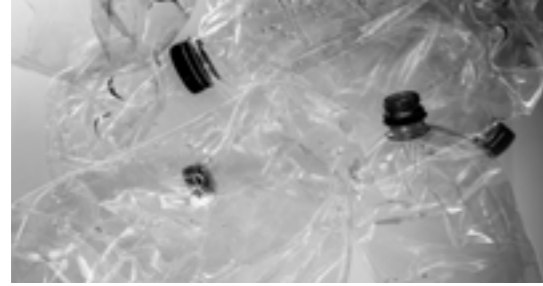

20% PET RECICLADO
Nuestras resinas son fabricadas a partir de materiales reciclados.

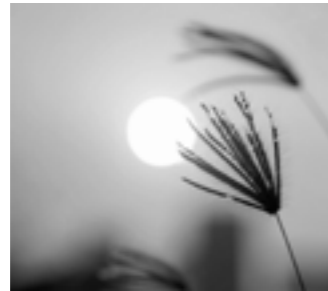

AUTONOMÍA ENERGÉTICA
60% de autonomía energética gracias a placas fotovoltaicas.

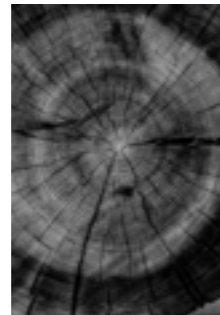

EMBALAJE RECICLABLE.
Embalaje de origen reciclable y 100% reciclable. Nuevo embalaje OSB y embalaje cartón.

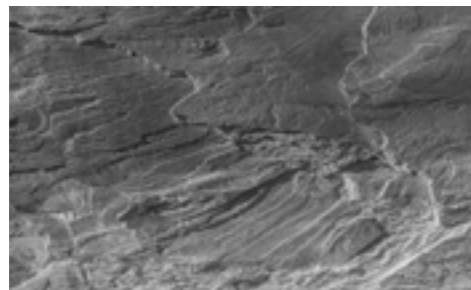

MATERIAS PRIMAS NATURALES.
Masa compuesta por 80% de cargas minerales.



HUELLA DE CARBONO
Certificación ISO 14001:2015 que acredita la toma de medidas efectivas para reducir el impacto al medioambiente.

Accesibilidad y estanqueidad: practicidad y seguridad para todos

La gran mayoría de platos de ducha de nuestra gama, están diseñados con el fin de poder encastrarlos. Esta solución ofrece mayor seguridad y confort a las personas mayores o personas con movilidad reducida. Con nuestro enfoque en la accesibilidad, nos aseguramos de que todas las personas puedan disfrutar de un uso cómodo y seguro de nuestros productos.

Para garantizar lo antes mencionado, diversos estudios y normas de países miembros de la Unión Europea indican que el plato de ducha deberá de ser encastrado en el suelo y tener suficiente pendiente para la evacuación. Es necesario que para cumplir con ciertos criterios técnicos que la medida mínima del palto a encastrar sea 90 x 120. Por otro lado, se recomienda la instalación de una válvula de desagüe que disponga de una guarda de agua de 50mm y un desagüe de 24 l /min mínimo. En cuanto al antideslizante se recomienda un mínimo de antideslizante PN6 (o clase A) y una zona libre para desplazamiento fuera de la ducha.

La gran mayoría de los platos de ducha de nuestra gama, cumplen con los requisitos antes mencionado, superando por mucho los requerimientos mínimos.

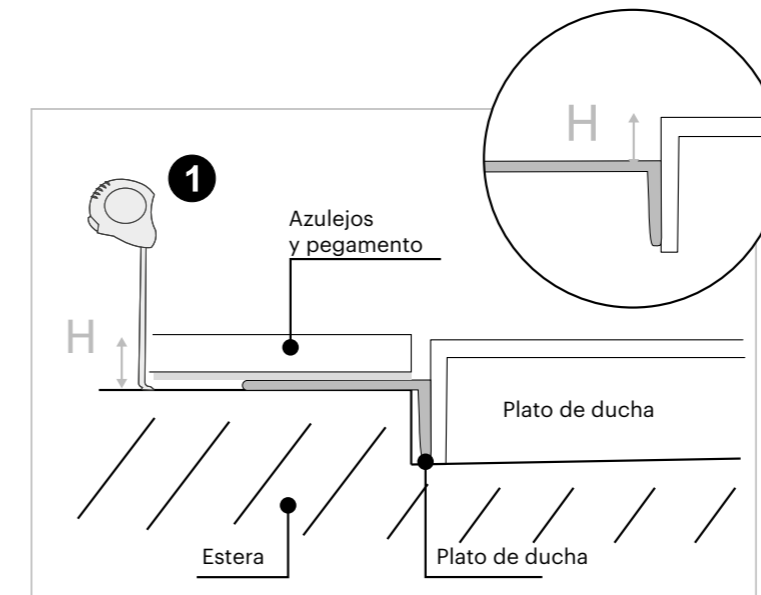
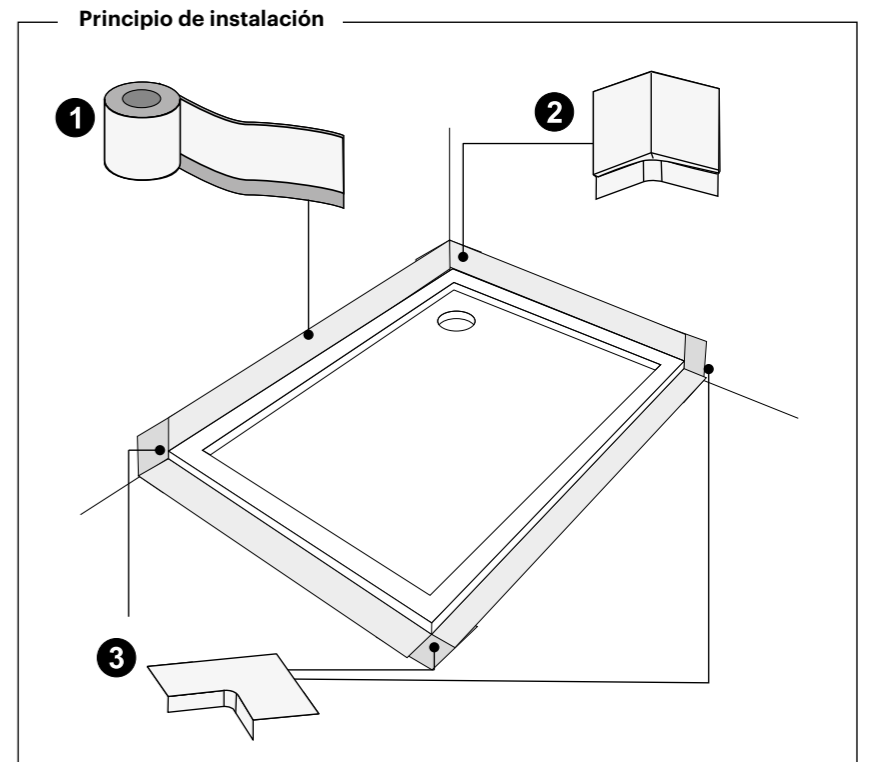

Texturas y acabados disponibles

Piedra

Gama - Textura

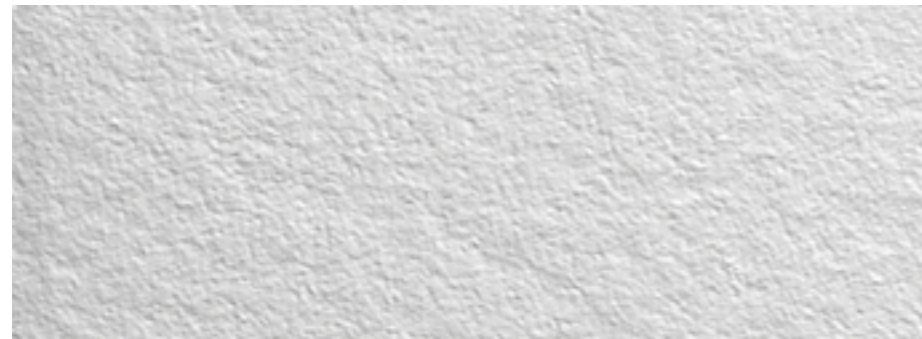

ALBERO — MAGMA
CALIZA — TEIDE
CANTO — STROMBOLI
CANTO LATERAL — VULCANO LATERAL
PIEDRA — AMIATA
GRANIT — VESUBIO

Pizarra

Gama - Textura



CUARZO — FUJI



BASALTO — LIPARI



ARDESIA — SANTORIN



PIZARRA — POROS
PIZARRA SEMI — POROS SEMI

Liso

Gama - Textura

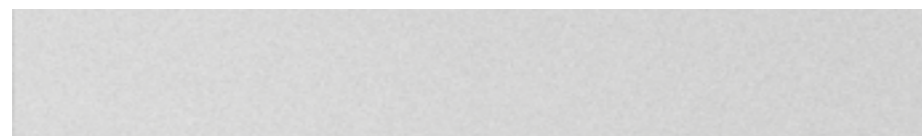

SEDA — MILOS

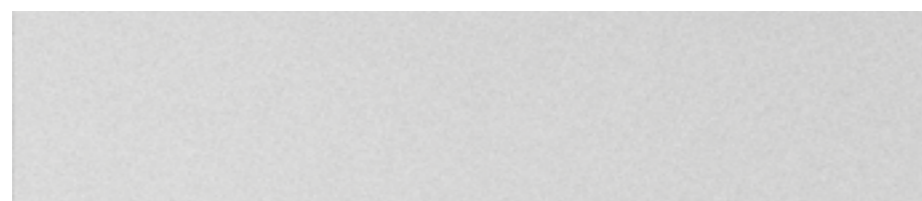

LISO — ETNA
LISO ENMARCADO — COLIMA ENMARCADO
LISO ENM FRONTAL — FUEGO ENM FRONTAL

Los Colores Estándar

Blanco
RAL 9003



Pergamo
RAL 1013



Arena
RAL 1019



Cemento
RAL 7040



Musgo
RAL 7030



Grafito
RAL 7016



Los Colores Tendencia

Talco
NCS S 1002-Y



Nacar
NCS S 2002-Y



Ceniza
NCS S 5005-B20G



Moca
NCS S 6005-Y20R



Kaki
NCS S 6010-G50Y



Terra
NCS S 5040-Y90R



Cacao
NCS S 8005-Y20R



Nero
NCS 9000-N



Productos en Stock



Salida de fabrica
en 24/48h

CARACTERÍSTICAS

SILLAR ST



SILLAR ST ESTÁNDAR

REF. Blanco	REF. Pergamo	REF. Grafito			
G9927090101	G9927090102	G9927090103	70 X 90	●	208 €
G9927010101	G9927010102	G9927010103	70 X 100	●	211 €
G9927012101	G9927012102	G9927012103	70 x 120		232 €
G9927014101	G9927014102	G9927014103	70 x 140		267 €
G9927016101	G9927016102	G9927016103	70 x 160		298 €
G9927018101	G9927018102	G9927018103	70 x 180		318 €
G9927510101	G9927510102	G9927510103	75 X 100	●	224 €
G9927512101	G9927512102	G9927512103	75 x 120		255 €
G9927514101	G9927514102	G9927514103	75 x 140		290 €
G9927516101	G9927516102	G9927516103	75 x 160		329 €
G9927518101	G9927518102	G9927518103	75 x 180		363 €
G9918080101	G9918080102	G9918080103	80 x 80	●	208 €
G9928010101	G9928010102	G9928010103	80 X 100	●	224 €
G9928012101	G9928012102	G9928012103	80 x 120		253 €
G9928014101	G9928014102	G9928014103	80 x 140		289 €
G9928016101	G9928016102	G9928016103	80 x 160		329 €
G9928018101	G9928018102	G9928018103	80 x 180		354 €
G9919090101	G9919090102	G9919090103	90 x 90	●	224 €
G9929010101	G9929010102	G9929010103	90 x 100	●	233 €
G9929012101	G9929012102	G9929012103	90 x 120		291 €
G9929014101	G9929014102	G9929014103	90 x 140		329 €
G9929016101	G9929016102	G9929016103	90 x 160		362 €
G9929018101	G9929018102	G9929018103	90 x 180		403 €

* ● = Posición de la evacuación centrada

Textura Pizarra



Blanco

Pergamo

Grafito

Rejilla de evacuación: Inox mate

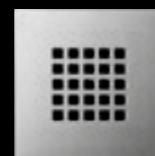

Válvula sífónica en polipropileno 90mm 40L/min



CARACTERÍSTICAS

POMEZ ST

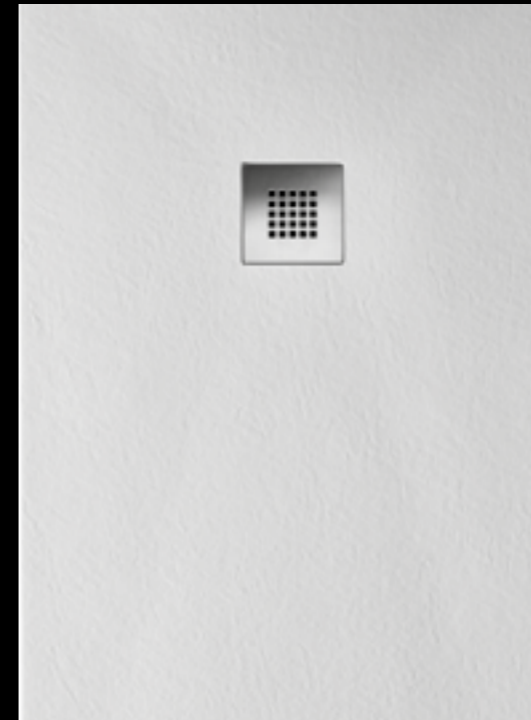

POMEZ ST ESTÁNDAR

REF. Blanco

G9958012100201	80 x 120	316 €
G9958014100201	80 x 140	361 €
G9958016100201	80 x 160	411 €
G9958018100201	80 x 180	443 €
G9959010100201	90 x 100	291 €
G9959012100201	90 x 120	364 €
G9959014100201	90 x 140	411 €
G9959016100201	90 x 160	453 €
G9959018100201	90 x 180	504 €

* ● = Posición de la evacuación centrada.

Textura Pizarra

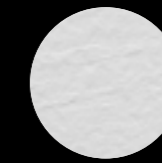

Blanco

Rejilla de evacuación: Inox mate

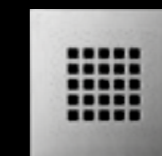

Válvula sífónica en polipropileno 90mm 40L/min



Productos en Stock



Salida de fabrica
en 24/48h

CARACTERÍSTICAS

PIZARRA

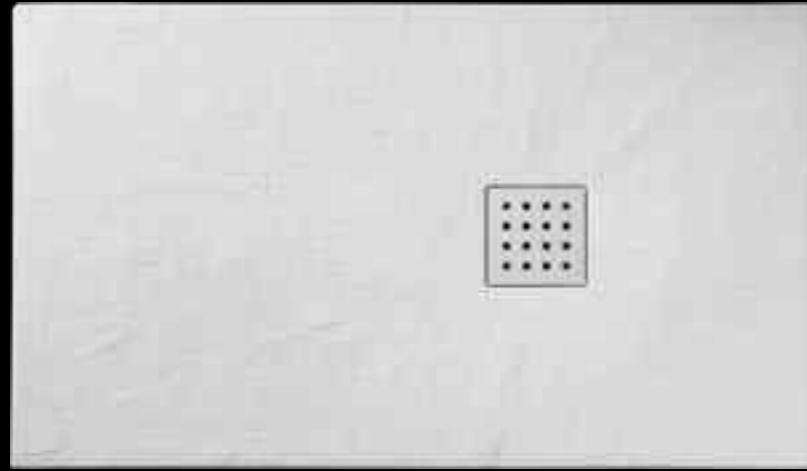

PIZARRA ST ESTÁNDAR

REF. Blanco			
M9927090201	70 X 90	●	227 €
M9927010201	70 x 100	●	238 €
M9927012201	70 x 120	●	253 €
M9927014201	70 x 140	●	293 €
M9927016201	70 x 160	●	326 €
M9927018201	70 x 180	●	349 €
M9918080201	80 x 80	●	227 €
M9928010201	80 X 100	●	243 €
M9928012201	80 x 120	●	277 €
M9928014201	80 x 140	●	318 €
M9928016201	80 x 160	●	257 €
M9928018201	80 x 180	●	383 €
M9928020201	80 x 200	●	420 €
M9919090201	90 x 90	●	252 €
M9929012201	90 x 120	●	314 €
M9929014201	90 x 140	●	357 €
M9929016201	90 x 160	●	391 €
M9929018201	90 x 180	●	436 €
M9929020201	90 x 200	●	507 €
M9921012201	100 x 120	●	370 €
M9921014201	100 x 140	●	416 €
M9921016201	100 x 160	●	477 €
M9921018201	100 x 180	●	561 €
M9921021201	100 x 210	●	646 €

* ● = Posición de la evacuación centrada

PIZARRA SEMI ST ESTÁNDAR

REF. Blanco			
M9938080201	80 x 80	●	243 €
M9939090201	90 x 90	●	268 €

PIZARRA

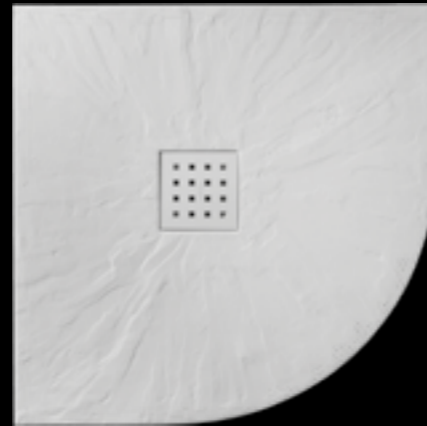

Textura Pizarra



Blanco

Rejilla de
evacuación:
Blanca

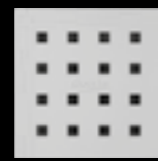

Válvula sifónica en
polipropileno 90mm
40L/min



STOCK

DOCCIA GROUP

P18

CARACTERÍSTICAS

LISO ST



LISO ST ESTÁNDAR

REF. Blanco			
M9927090101	70 X 90	●	227 €
M9927010101	70 x 100	●	238 €
M9927012101	70 x 120	●	253 €
M9927014101	70 x 140	●	293 €
M9927016101	70 x 160	●	326 €
M9927018101	70 x 180	●	349 €
M9928010101	80 X 100	●	243 €
M9928012101	80 x 120	●	277 €
M9928014101	80 x 140	●	318 €
M9928016101	80 x 160	●	357 €
M9928018101	80 x 180	●	383 €
M9928020101	80 x 200	●	420 €
M9919090101	90 x 90	●	252 €

* ● = Posición de la evacuación centrada

Textura Lisa

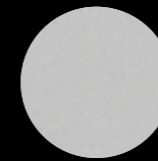

Blanco

Rejilla de
evacuación:
Blanca

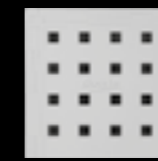

Válvula sifónica en
polipropileno 90mm
40L/min



LA COLECCIÓN MINERAL

TARIFA Y CATÁLOGO TÉCNICO

CARACTERÍSTICAS

HOLBOX ST



Para suspender - 1 lavabo

HOLBOX ST ESTÁNDAR

REF. Blanco	Medidas	Nº Senos	Lavabos	
HOLST01C1	800x465x120	1	499x294x90	366 €
HOLST02C1	1000x465x120	1	499x294x90	410 €
HOLST03C1	1200x465x120	1	499x294x90	484 €

*2 escuadras de fijación incluidas

*Taladro de grifería por defecto

*Faldón 12 cm

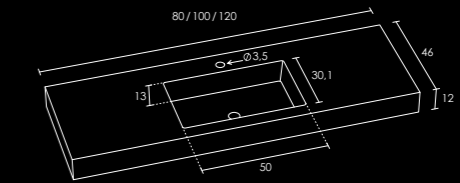

Textura Lisa



Blanco

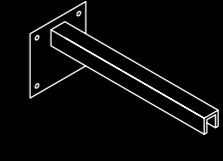

x 2

P19

PIEDRA

GAMA - TEXTURA



TEC-DATA

CLASSIC **NANO**

MODELOS

ALBERO
MAGMA

P22

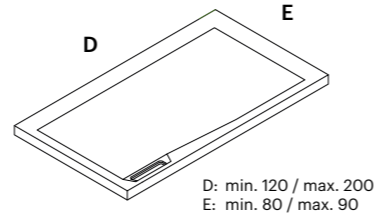

D: min. 120 / max. 200
E: min. 80 / max. 90

CALIZA
TEIDE

P24

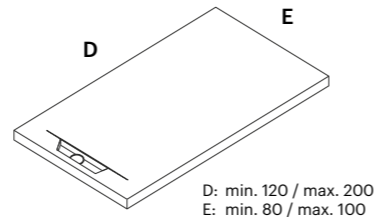
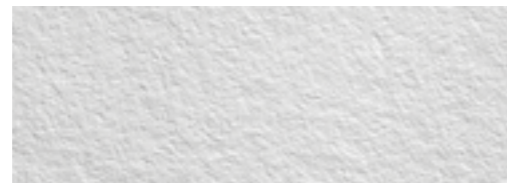

D: min. 120 / max. 200
E: min. 80 / max. 100

CANTO
STROMBOLI

P26

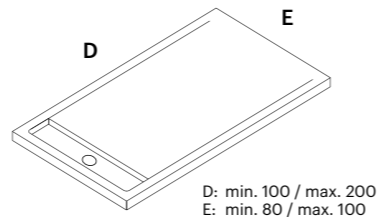
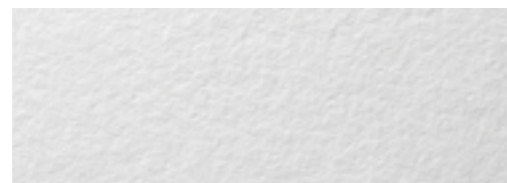

D: min. 100 / max. 200
E: min. 80 / max. 100

CANTO LATERAL
VULCANO LATERAL

P28

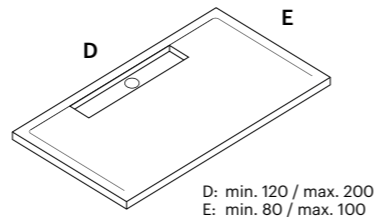

D: min. 120 / max. 200
E: min. 80 / max. 100

PIEDRA
AMIATA

P30

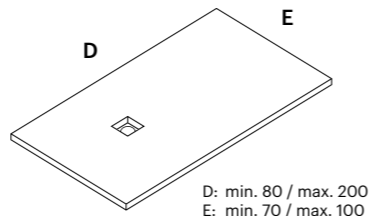
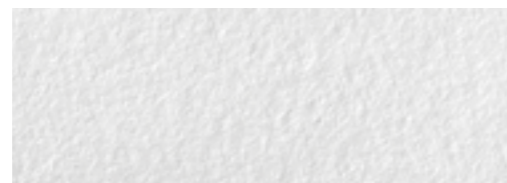

D: min. 80 / max. 200
E: min. 70 / max. 100

GRANIT
VESUBIO

P32

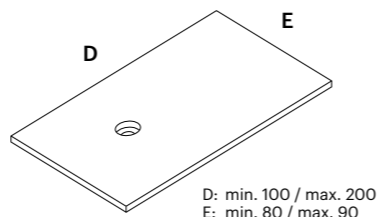
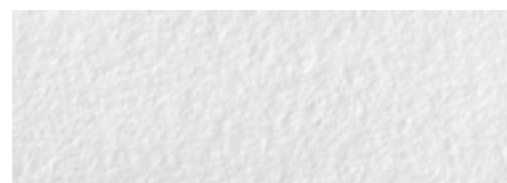

D: min. 100 / max. 200
E: min. 80 / max. 90

CARACTERÍSTICAS

2 YEARS Garantía Doccia Classic
5 YEARS Garantía Doccia Nano
 Antideslizante clase 3 (UNE ENV 12633)
ACCESO PMR
Altura 3-3.8 cm
RAL NCS

COLORES

ESTÁNDAR
 Blanco RAL 9003
 Pergamo RAL 1013
 Arena RAL 1019
 Cemento RAL 7040
 Musgo RAL 7030
 Grafito RAL 7016
TENDENCIA
 Talco NCS S1002-Y
 Nacar NCS S2002-Y
 Ceniza NCS S5005-B20G
 Moca NCS S6005-Y20R
 Kaki NCS S6010-G50Y
 Terra NCS S5040-Y90R
 Cacao NCS S8005-Y20R
 Nero NCS 9000-N

REJILLAS

REJILLAS DE DESAGÜE

Tapa resina Canto-Stromboli



Rejilla lineal acero Inox 316 Canto-Stromboli



Tapa resina Albero-Magma | Caliza-Teide



Rejilla lineal acero Inox 316 Canto LATERAL - Vulcano



Rejilla resina Piedra Amiata



Rejilla lacada 6 colores ST

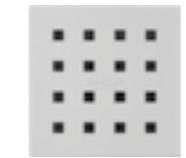

Inox cepillado mate

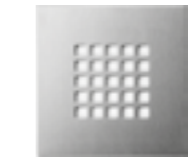

Inox cepillado brillante



Rejilla lacada 6 colores ST



Inox cepillado mate



Diseño Tribal Blanco



Diseño Zen Blanco



Diseño Print Blanco



Diseño Forest Blanco



Diseño Maori Blanco



Diseño Tribal Inox cepillado mate



Diseño Zen Inox cepillado mate



Diseño Print Inox cepillado mate



Diseño Forest Inox cepillado mate



Diseño Maori Inox cepillado mate



Rejilla PVD Oro



Rejilla PVD Cobre

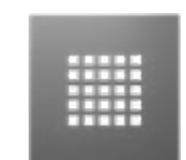

Rejilla PVD Gunmetal





HL

HR

Classic Nano

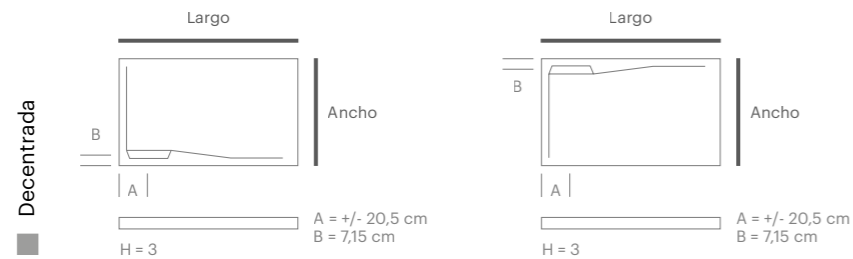

Largo	Ancho	80	90
120	Albero	67 kg	75 kg
	Magma	41 kg	47 kg
140	Albero	78 kg	88 kg
	Magma	48 kg	54 kg
160	Albero	89 kg	100 kg
	Magma	55 kg	62 kg
180	Albero	100 kg	113 kg
	Magma	62 kg	70 kg
200	Albero	111 kg	125 kg
	Magma	69 kg	78 kg

COLORES ST

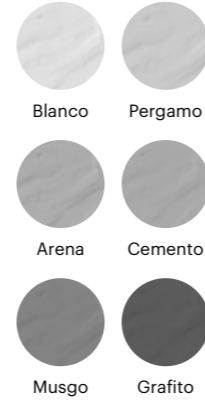

COLORES TENDECIA



Garantía Doccia Classic



DIN C4/Classe 3 PN24



Garantía Doccia Nano



3cm de altura



ACCESO PMR

Classic Nano



120	Albero	344 €	372 €
	Magma	430 €	465 €
140	Albero	383 €	415 €
	Magma	479 €	519 €
160	Albero	420 €	444 €
	Magma	525 €	555 €
180	Albero	446 €	485 €
	Magma	558 €	606 €
200	Albero	467 €	568 €
	Magma	584 €	710 €

*Nota: indicar la posición de la rejilla: izquierda o derecha.

CORTES

Corte estándar - primer corte (corte al cm, sea al largo o al ancho)		Incluido
Corte especial - resto de cortes (suplemento por corte especial y/o segundo corte)		40 €

COLORES

COLORES ST	Incluido
COLORES TENDECIA	+ 35 €
RAL/NCS	+ 70 €

ZONA SECA / BORDES / ZÓCALOS

Zona seca: (Textura Piedra) Dim. 100 x 100 x 3		COLORES ST 150 €
		TENDENCIA, Ral 190 €

Zócalo (Textura Liso) Dim. 60-200x10x1,9		COLORES ST 0,70 €
		TENDENCIA, Ral 0,80 €
		*por cm lineal

REJILLAS

	Tapa resina Suministrada en el mismo color del plato de ducha		Incluido
--	---	--	----------

VÁLVULAS

	Válvula de drenaje lineal Desagüe horizontal color blanco - 40l/min		Incluido
--	---	--	----------

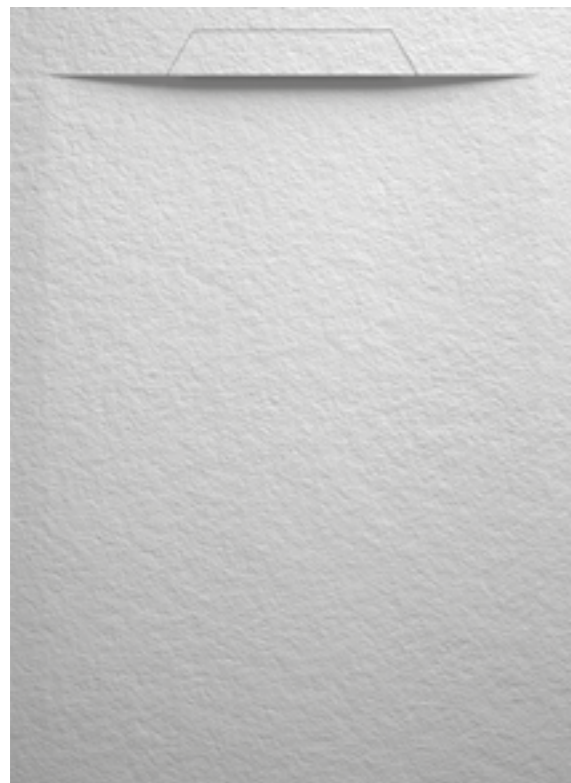

Classic Nano

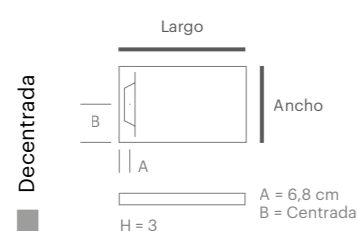

Largo	Ancho		80	90	100
120	Caliza	■	53 kg	59 kg	66 kg
	Teide	■	33 kg	37 kg	41 kg
140	Caliza	■	62 kg	69 kg	77 kg
	Teide	■	38 kg	43 kg	48 kg
160	Caliza	■	70 kg	79 kg	88 kg
	Teide	■	44 kg	49 kg	54 kg
180	Caliza	■	79 kg	89 kg	99 kg
	Teide	■	49 kg	55 kg	61 kg
200	Caliza	■	88 kg	99 kg	110 kg
	Teide	■	54 kg	61 kg	68 kg

COLORES ST

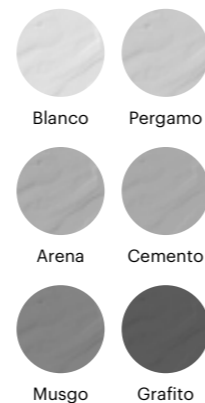

COLORES TENDECIA



Classic Nano

Largo	Ancho		80	90	100
120	Caliza	■	344	372	502
	Teide	■	430	465	628
140	Caliza	■	383	415	544
	Teide	■	479	519	680
160	Caliza	■	420	444	605
	Teide	■	525	555	756
180	Caliza	■	446	485	675
	Teide	■	558	606	844
200	Caliza	■	467	568	731
	Teide	■	584	710	914

CORTES

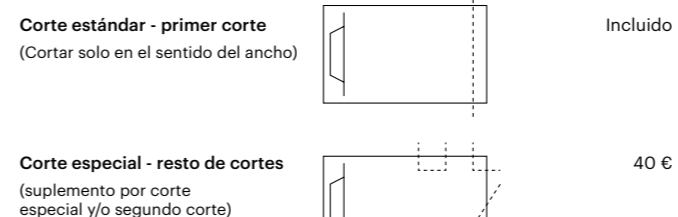

COLORES

COLORES ST	Incluido
COLORES TENDECIA	+ 35 €
RAL / NCS	+ 70 €

ZONA SECA / BORDES / ZÓCALOS

Zona seca: (Textura Piedra) Dim. 100 x 100 x 3		COLORES ST 150 € TENDECIA, Ral 190 €
Zócalo (Textura Liso) Dim. 60-200x10x1,9		COLORES ST 0,70 € TENDECIA, Ral 0,80 € <i>*por cm lineal</i>

REJILLAS

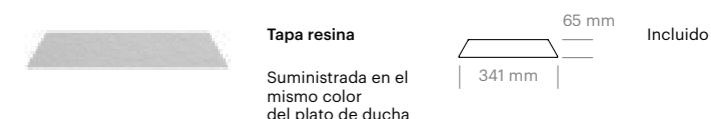

VÁLVULAS

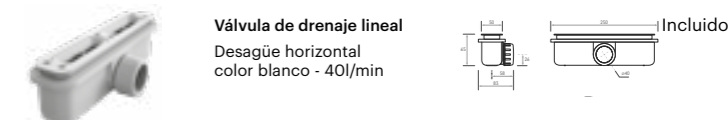



Classic Nano

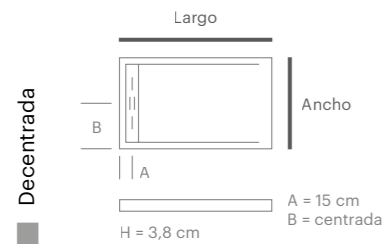

Largo	Ancho	80	90	100
100	Canto	56 kg	63 kg	
	Stromboli	34 kg	39 kg	
120	Canto	67 kg	75 kg	84 kg
	Stromboli	41 kg	47 kg	52 kg
140	Canto	78 kg	88 kg	98 kg
	Stromboli	48 kg	54 kg	60 kg
160	Canto	89 kg	100 kg	111 kg
	Stromboli	55 kg	62 kg	69 kg
180	Canto	100 kg	113 kg	125 kg
	Stromboli	62 kg	70 kg	78 kg
200	Canto	111 kg	125 kg	139 kg
	Stromboli	69 kg	78 kg	86 kg

COLORES ST

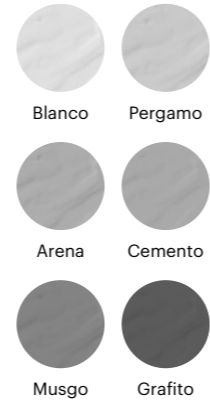

COLORES TENDECIA



Garantía Doccia Classic



DIN C4/Clase 3 PN24



Garantía Doccia Nano



3.8cm de altura



ACCESO PMR

Classic Nano



Largo	Ancho	80	90	100
100	Canto	304	313	
	Stromboli	380	391	
120	Canto	344	372	502
	Stromboli	430	465	628
140	Canto	383	415	544
	Stromboli	479	519	680
160	Canto	420	444	605
	Stromboli	525	555	756
180	Canto	446	485	675
	Stromboli	558	606	844
200	Canto	467	468	731
	Stromboli	584	585	914

CORTES

Corte estándar - primer corte (Cortar solo en el sentido del ancho)	10 cm	Incluido
Corte especial - resto de cortes (suplemento por corte especial y/o segundo corte)		60 €

COLORES

COLORES ST	Incluido
COLORES TENDECIA	+ 35 €
RAL / NCS	+ 70 €

ZONA SECA / BORDES / ZÓCALOS

Zona seca: (Textura Piedra) Dim. 100 x 100 x 3		COLORES ST 150 €
		TENDECIA, Ral 190 €
Zócalo (Textura Liso) Dim. 60-200X10X1,9		COLORES ST 0,70 €
		TENDECIA, Ral 0,80 €
		*por cm lineal

REJILLAS

	Rejilla lineal acero Inox 316 Suministrada como estándar	13	Incluido
	Tapa resina Suministrado en el mismo color del plato en sustitución de la rejilla estándar sin suplemento	17	0€

VÁLVULAS

	Válvula sifonica SH Doccia Ø90 Color gris - 40l/min Estándar	13	Incluido
	Válvula sifónica desagüe vertical Ø90 Color gris - 40l/min Suministrada en sustitución de la válvula estándar sin suplemento	13	0 €
	Válvula VIEGA D90 NF SH Color blanco - 38.4l/min. Suministrada en reemplazo de la válvula estándar con suplemento	13	46 €
	Válvula VIEGA SV Ø90 NF Color blanco - 36l/min. Suministrada en reemplazo de la válvula estándar con suplemento	13	46 €

CANTO LATERAL VULCANO LATERAL

PIEDRA GAMA - TEXTURA



POSICIÓN DEL DESAGÜE Y PESOS

Classic **Nano**

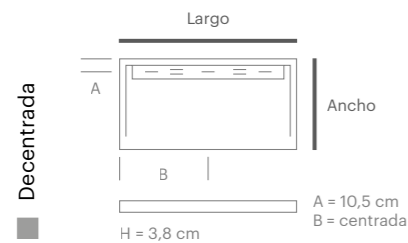

Largo	Ancho		80	90	100
120	Canto lateral	🔔	67 kg	75 kg	84 kg
	Vulcano	🔗	41 kg	47 kg	52 kg
140	Canto lateral	🔔	78 kg	88 kg	98 kg
	Vulcano	🔗	48 kg	54 kg	60 kg
160	Canto lateral	🔔	89 kg	100 kg	111 kg
	Vulcano	🔗	55 kg	62 kg	69 kg
180	Canto lateral	🔔	100 kg	113 kg	125 kg
	Vulcano	🔗	62 kg	70 kg	78 kg
200	Canto lateral	🔔	111 kg	125 kg	139 kg
	Vulcano	🔗	69 kg	78 kg	86 kg

GAMA PIEDRA

DOCCIA GROUP

COLORES ESTÁNDAR Y TENDECIA

COLORES ST

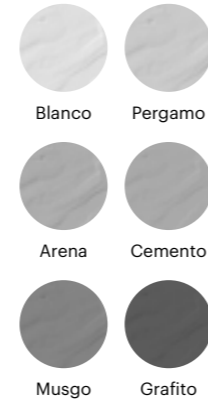

COLORES TENDECIA



CARACTERÍSTICAS



Garantía Doccia Classic



DIN C4/Clase 3 PN24



Garantía Doccia Nano



3.8cm de altura



ACCESO PMR

P28

TARIFAS €

Classic **Nano**



Ancho

Largo		80	90	100
120	Canto lateral	🔔 344	🔔 372	🔔 502
	Vulcano	🔗 430	🔗 465	🔗 628
140	Canto lateral	🔔 383	🔔 415	🔔 544
	Vulcano	🔗 479	🔗 519	🔗 680
160	Canto lateral	🔔 420	🔔 444	🔔 605
	Vulcano	🔗 525	🔗 555	🔗 756
180	Canto lateral	🔔 446	🔔 485	🔔 675
	Vulcano	🔗 558	🔗 606	🔗 844
200	Canto lateral	🔔 467	🔔 568	🔔 731
	Vulcano	🔗 584	🔗 711	🔗 914

SUPLEMENTOS

CORTES

Corte estándar - primer corte
(Corte únicamente al ancho)

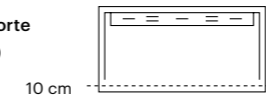

Incluido

Corte especial - resto de cortes
(suplemento por corte especial y/o segundo corte)

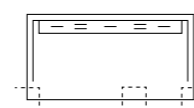

40 €

COLORES

COLORES ST

COLORES TENDECIA

RAL / NCS

Incluido

+ 35 €

+ 70 €

ZONA SECA / BORDES / ZÓCALOS

Zona seca:

(Textura Piedra)
Dim. 100 x 100 x 3

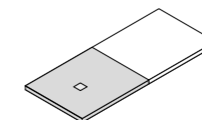

COLORES ST 150 €
TENDECIA, Ral 190 €

Zócalo

(Textura Liso)
Dim. 60-200x10x1,9

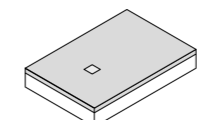

COLORES ST 0,70 €
TENDECIA, Ral 0,80 €

*por cm lineal

LA COLECCIÓN MINERAL

TARIFA Y CATÁLOGO TÉCNICO

REJILLAS



Rejilla Acero Inox 316

Suministrada como estándar

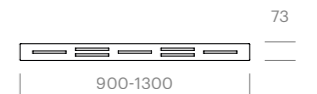

Incluido

VÁLVULAS



Válvula VIEGA SH Ø50

Color Blanco - 40 l/mn
Suministrada como estándar

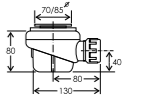

Incluido

P29

PIEDRA | AMIATA

PIEDRA GAMA - TEXTURA

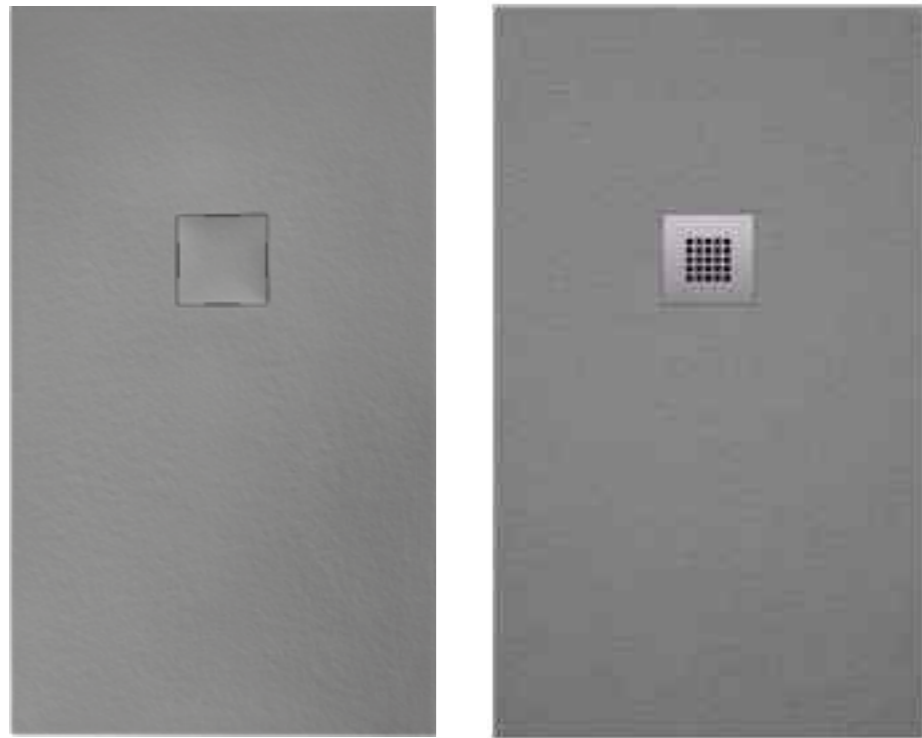

* Rejilla resina desagüe reducido +/- 12l/min

Classic Nano



Largo	Ancho	70	80	90	100
80	Piedra		● 45 kg		
	Amiata		● 28 kg		
90	Piedra	● 44 kg		● 56 kg	
	Amiata	● 27 kg		● 35 kg	
100	Piedra	● 49 kg	● 56 kg		
	Amiata	● 30 kg	● 34 kg		
120	Piedra	■ 59 kg	■ 67 kg	■ 75 kg	■ 84 kg
	Amiata	■ 36 kg	■ 41 kg	■ 47 kg	■ 52 kg
140	Piedra	■ 68 kg	■ 78 kg	■ 88 kg	■ 98 kg
	Amiata	■ 42 kg	■ 48 kg	■ 54 kg	■ 60 kg
160	Piedra	■ 78 kg	■ 89 kg	■ 100 kg	■ 111 kg
	Amiata	■ 48 kg	■ 55 kg	■ 62 kg	■ 69 kg
180	Piedra	■ 88 kg	■ 100 kg	■ 113 kg	■ 125 kg
	Amiata	■ 54 kg	■ 62 kg	■ 70 kg	■ 78 kg
200	Piedra		■ 111 kg		■ 139 kg
	Amiata		■ 69 kg		■ 86 kg

GAMA PIEDRA

DOCCIA GROUP

COLORES ESTÁNDAR Y TENDENCIA

COLORES ST

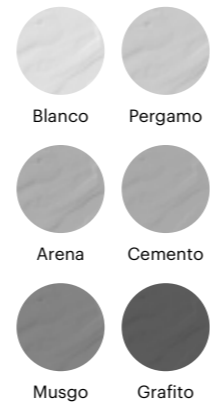

COLORES TENDENCIA



RAL NCS

CARACTERÍSTICAS



Garantía Doccia Classic



DIN C4/Clase 3 PN24



Garantía Doccia Nano



3cm de altura



ACCESO PMR

P30

TARIFAS €

Classic Nano

Largo	Ancho	70	80	90	100
80	Piedra		227		
	Amiata		284		
90	Piedra	227		252	
	Amiata	284		315	
100	Piedra	238	243		
	Amiata	298	304		
120	Piedra	253	277	314	370
	Amiata	316	346	393	463
140	Piedra	293	318	357	420
	Amiata	366	398	446	525
160	Piedra	326	357	415	477
	Amiata	408	446	519	596
180	Piedra	350	383	460	561
	Amiata	438	479	575	701
200	Piedra		447		604
	Amiata		559 €		755 €

SUPLEMENTOS

CORTES

Corte estándar - primer corte (Corte unicamente al ancho)

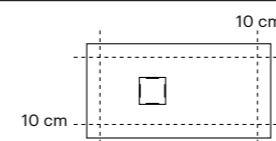

Incluido

Corte especial - resto de cortes (suplemento por corte especial y/o segundo corte)

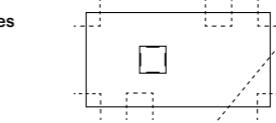

40 €

COLORES

COLORES ST	Incluido
COLORES TENDENCIA	+ 35 €
RAL / NCS	+ 70 €

ZONA SECA / BORDES / ZÓCALOS

Zona seca:

(Textura Piedra)
Dim. 100 x 100 x 3

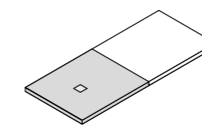

COLORES ST 150 €
TENDENCIA, Ral 190 €

Bordes

(Textura Liso)
50x20

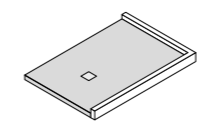

COLORES ST 0,70 €
TENDENCIA, Ral 0,80 €
*por cm lineal

Zócalo

(Textura Liso)
Dim. 60-200x10x1,9

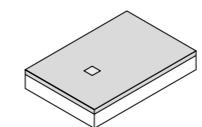

COLORES ST 0,70 €
TENDENCIA, Ral 0,80 €
*por cm lineal

OPCIONES

REJILLAS

Rejilla resina
Evacuación reducida.
Suministrada en el mismo color del plato

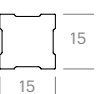

Incluido

Rejilla Inox cepillado / Rejilla ST
Inox Brillante / Inox Mate / 6 Colores ST
Sustitución de la rejilla ST sin suplemento.



0 €

Rejilla Diseño
Tribal / Zen / Print / Forest / Maori
Acabados Inox cepillado y Blanco
En sustitución de rejilla ST con suplemento.



20 €

Rejilla acabado PVD
Oro / Cobre / Gunmetal
En sustitución de rejilla ST con suplemento



12 €

VÁLVULAS

Válvula sifónica SH Doccia Ø90
Color gris - 40l/min
Estándar

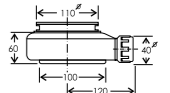

Incluido

Válvula sifónica desagüe vertical Ø90
Color gris - 40l/min
Suministrada en sustitución de la válvula estándar sin suplemento

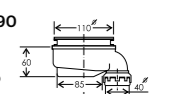

0 €

Válvula VIEGA D90 NF SH
Color blanco - 38.4l/min.
Suministrada en reemplazo de la válvula estándar con suplemento



46 €

Válvula VIEGA SV Ø90 NF
Color blanco - 36l/min.
Suministrada en reemplazo de la válvula estándar con suplemento



46 €

LA COLECCIÓN MINERAL

TARIFA Y CATÁLOGO TÉCNICO

P31

GRANIT | VESUBIO

PIEDRA GAMA - TEXTURA



POSICIÓN DEL DESAGÜE Y PESOS

Classic Nano

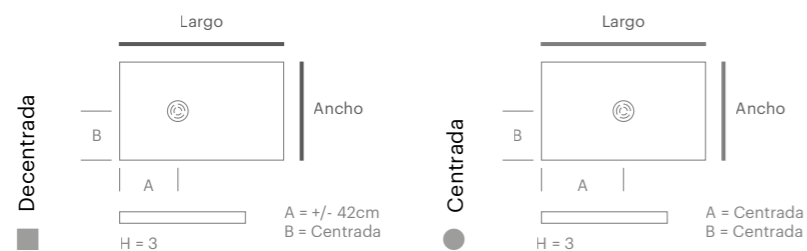

Largo	Ancho	80	90
100	Granit	44 kg	
	Vesubio	27 kg	
120	Granit	53 kg	59 kg
	Vesubio	33 kg	37 kg
140	Granit	62 kg	69 kg
	Vesubio	38 kg	43 kg
160	Granit	70 kg	79 kg
	Vesubio	44 kg	49 kg
180	Granit	79 kg	89 kg
	Vesubio	49 kg	55 kg
200	Granit	88 kg	99 kg
	Vesubio	54 kg	61 kg

GAMA PIEDRA

DOCCIA GROUP

COLORES ESTÁNDAR Y TENDENCIA

COLORES ST

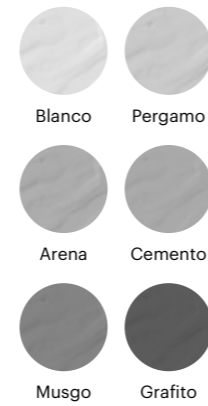

COLORES TENDENCIA



CARACTERÍSTICAS



P32

TARIFAS €

Classic Nano



100	Granit	243	
	Vesubio	304	
120	Granit	277	314
	Vesubio	347	393
140	Granit	318	357
	Vesubio	398	447
160	Granit	357	391
	Vesubio	447	489
180	Granit	383	426
	Vesubio	478	545
200	Granit	420	507
	Vesubio	525	634

SUPLEMENTOS

CORTES

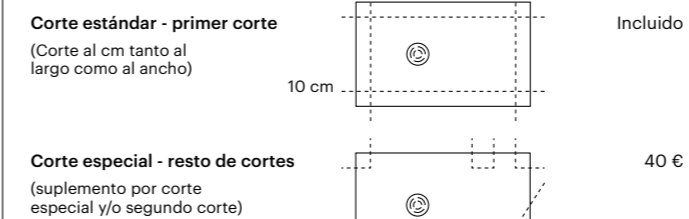

COLORES

COLORES ST	Includido
COLORES TENDENCIA	+ 35 €
RAL / NCS	+ 70 €

ZONA SECA / BORDES / ZÓCALOS

Zona seca: (Textura Piedra) Dim. 100 x 100 x 30		COLORES ST 150 €
		TENDENCIA, Ral 190 €
Bordes (Textura Liso) 50x20		COLORES ST 0,70 €
		TENDENCIA, Ral 0,80 €
		*por cm lineal
Zócalo (Textura Liso) Dim. 60-200x10x1,9		COLORES ST 0,70 €
		TENDENCIA, Ral 0,80 €
		*por cm lineal

LA COLECCIÓN MINERAL

OPCIONES

REJILLAS

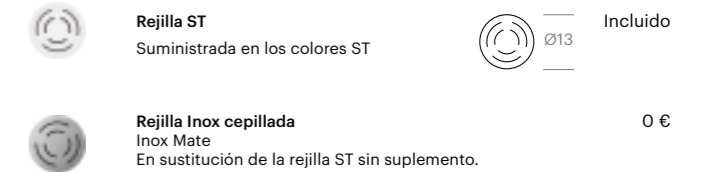

VÁLVULAS

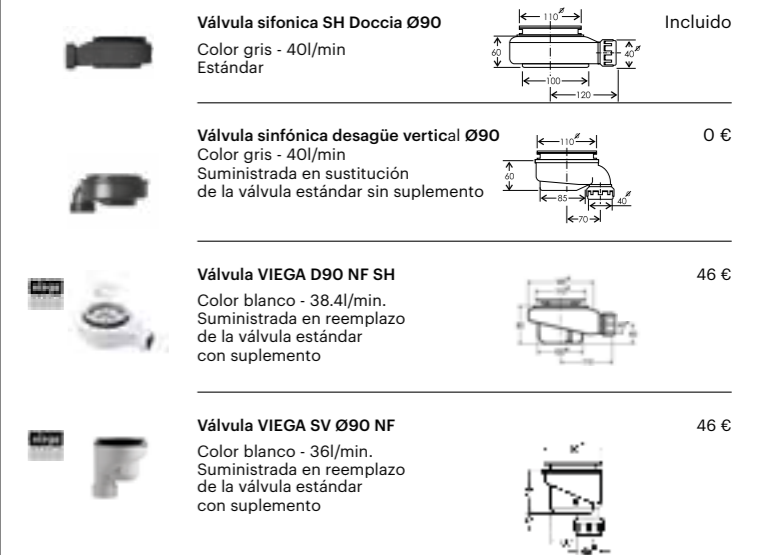

TARIFA Y CATÁLOGO TÉCNICO

P33

PIZARRA

GAMA - TEXTURA



TEC-DATA

CLASSIC **NANO**

CARACTERÍSTICAS

2 YEARS Garantía Doccia Classic
5 YEARS Garantía Doccia Nano
 Antideslizante clase 3 (UNE ENV 12633)
 ACCESO PMR
 Altura 3-3.8 cm
 RAL NCS

COLORES

ESTÁNDAR

Blanco RAL 9003
 Pergamo RAL 1013
 Arena RAL 1019
 Cemento RAL 7040
 Musgo RAL 7030
 Grafito RAL 7016

TENDENCIA

Talco NCS S1002-Y
 Nacar NCS S2002-Y
 Ceniza NCS S5005-B20G
 Moca NCS S6005-Y20R
 Kaki NCS S6010-G50Y
 Terra NCS S5040-Y90R
 Cacao NCS S8005-Y20R
 Nero NCS 9000-N

MODELOS

CUARZO

FUJI

P36

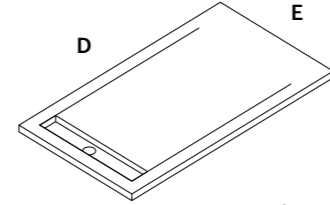

D: min. 100 / max. 200
E: min. 80 / max. 100

BASALTO

LIPARI

P38

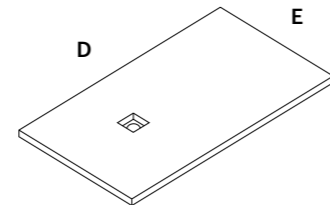

D: min. 80 / max. 200
E: min. 70 / max. 100

ARDESIA

SANTORIN

P40

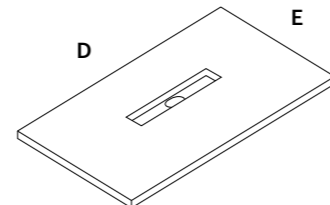

D: min. 100 / max. 200
E: min. 70 / max. 110

PIZARRA / PIZARRA SEMI

POROS / POROS SEMI

P42

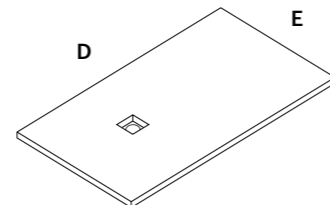

D: min. 80 / max. 210
E: min. 70 / max. 100

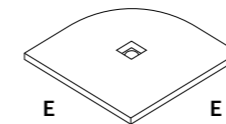

E: min. 80 / max. 90

GRILLES

REJILLAS DE DESAGÜE

Rejilla lacada 6 colores ST
Cuarzo - Fuji



Rejilla lineal Inox cepillado
Cuarzo - Fuji



Rejilla lacada 6
colores ST

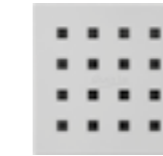

Inox cepillado
mate

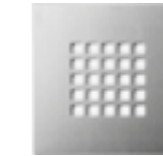

Inox cepillado
brillante



Rejilla lineal acero Inox 316
Ardesia-Santorin



Diseño Tribal
Blanco



Diseño Zen
Blanco



Diseño Print
Blanco



Diseño Forest
Blanco



Diseño Maori
Blanco



Diseño Tribal
Inox cepillado mate



Diseño Zen
Inox cepillado mate



Diseño Print
Inox cepillado mate



Diseño Forest
Inox cepillado mate



Diseño Maori
Inox cepillado mate



Rejilla PVD
Oro



Rejilla PVD
Cobre



Rejilla PVD
Gunmetal



CUARZO | FUJI

PIZARRA GAMA - TEXTURA

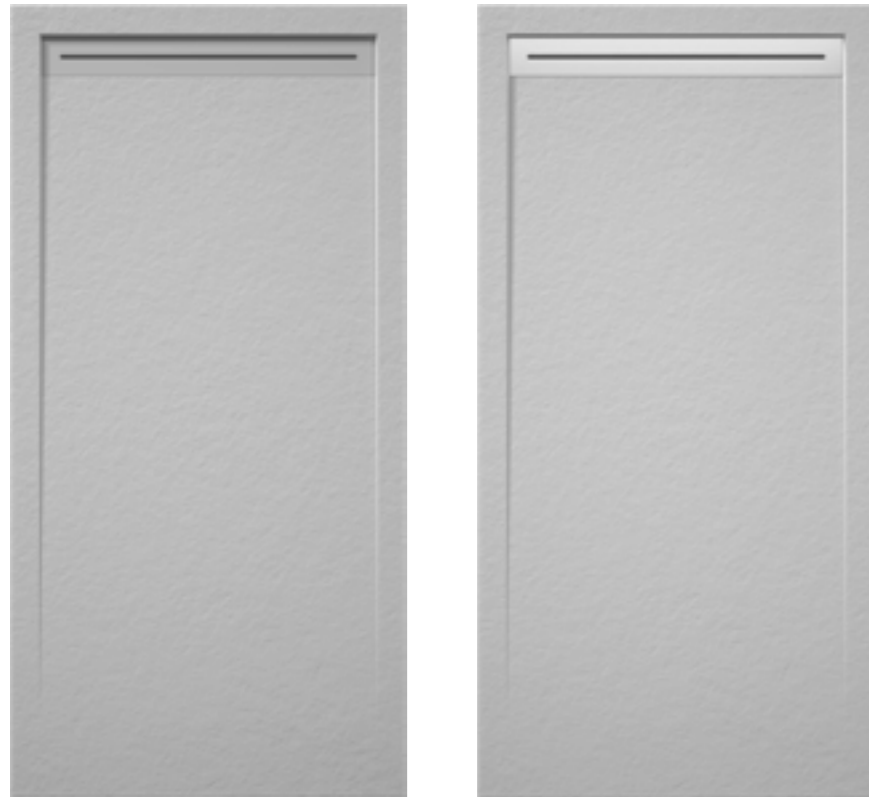

POSICIÓN DEL DESAGÜE Y PESOS

Classic Nano

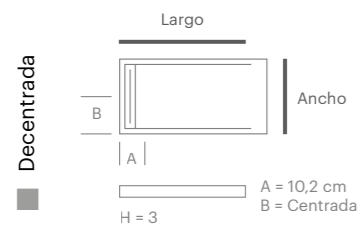

Largo	Ancho	80	90	100
100	Cuarzo	44 kg	50 kg	55 kg
	Fuji	27 kg	31 kg	34 kg
120	Cuarzo	53 kg	59 kg	66 kg
	Fuji	33 kg	37 kg	41 kg
140	Cuarzo	62 kg	69 kg	77 kg
	Fuji	38 kg	43 kg	48 kg
160	Cuarzo	70 kg	79 kg	88 kg
	Fuji	44 kg	49 kg	54 kg
180	Cuarzo	79 kg	89 kg	99 kg
	Fuji	49 kg	55 kg	61 kg
200	Cuarzo	88 kg	99 kg	110 kg
	Fuji	54 kg	61 kg	68 kg

GAMA PIZARRA

DOCCIA GROUP

COLORES ESTÁNDAR Y TENDECIA

COLORES ST

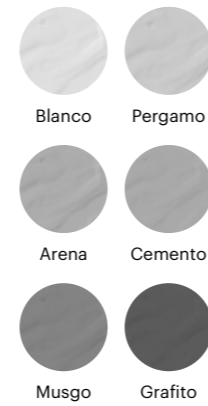

COLORES TENDECIA



CARACTERÍSTICAS



Garantía Doccia Classic



DIN C4/Clase 3 PN24



Garantía Doccia Nano



3cm de altura



ACCESO PMR

P36

TARIFAS €

Classic Nano



Largo	80	90	100	
100	Cuarzo	304	313	451
	Fuji	380	391	564
120	Cuarzo	344	372	502
	Fuji	430	465	628
140	Cuarzo	383	415	544
	Fuji	479	519	680
160	Cuarzo	420	444	605
	Fuji	525	555	756
180	Cuarzo	446	485	675
	Fuji	558	606	844
200	Cuarzo	467	568	731
	Fuji	584	711	914

SUPLEMENTOS

CORTES

Corte estándar - primer corte (Corte al cm solo al ancho)		Incluido
Corte especial - resto de cortes (suplemento por corte especial y/o segundo corte)		40 €

COLORES

COLORES ST	Incluido
COLORES TENDECIA	+ 35 €
RAL / NCS	+ 70 €

ZONA SECA / BORDES / ZÓCALOS

Zona seca: (Textura Pizarra) Dim. 100 x 100 x 3		COLORES ST 150 €
		TENDENCIA, RAL 190 €

Zócalo (Textura Liso) Dim. 60-200x10x1,9		COLORES ST 0,70 €
		TENDENCIA, RAL 0,80 €
		*por cm lineal

LA COLECCIÓN MINERAL

TARIFA Y CATÁLOGO TÉCNICO

REJILLAS

	Rejilla lineal lacada 6 colores ST Suministrada en estándar		Incluido
	Rejilla lineal Inox cepillado En sustitución de la rejilla ST sin suplemento		Incluido

VÁLVULAS

	Válvula de drenaje lineal Desagüe horizontal color blanco - 40l/min		Incluido
--	--	--	----------

P37

BASALTO | LIPARI

PIZARRA GAMA - TEXTURA

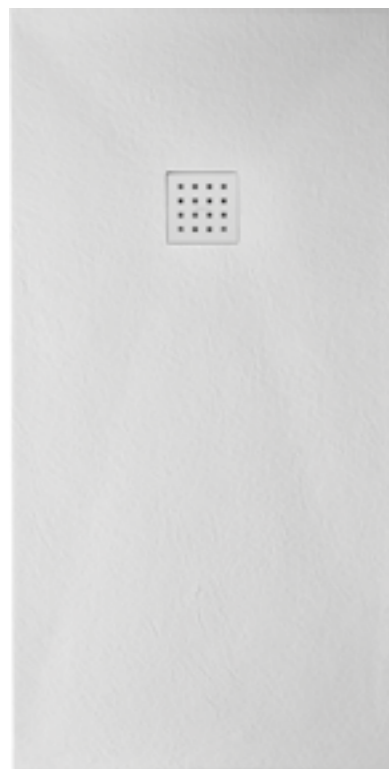

POSICIÓN DEL DESAGÜE Y PESOS

Classic Nano

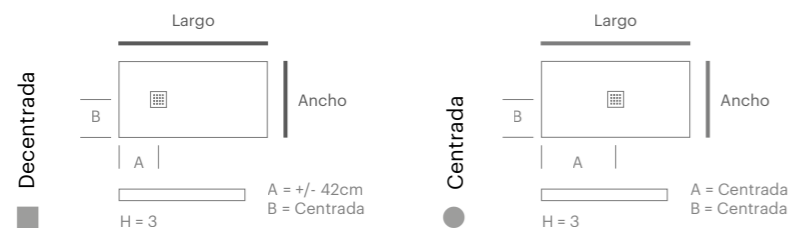

Largo	Ancho	70	75	80	90	100
80	Basalto			● 35 kg		
	Lipari			● 22 kg		
90	Basalto	● 35 Kg			● 45 Kg	
	Lipari	● 21 Kg			● 28 kg	
100	Basalto	● 39 kg	● 41 kg	● 44 kg	● 50 kg	● 55 kg
	Lipari	● 24 kg	● 26 kg	● 27 kg	● 31 kg	● 34 kg
120	Basalto	■ 46 kg	■ 50 kg	■ 53 kg	■ 59 kg	■ 66 kg
	Lipari	■ 29 kg	■ 31 kg	■ 33 kg	■ 37 kg	■ 41 kg
140	Basalto	■ 54 kg	■ 58 kg	■ 62 kg	■ 69 kg	■ 77 kg
	Lipari	■ 33 kg	■ 36 kg	■ 38 kg	■ 43 kg	■ 48 kg
160	Basalto	■ 62 kg	■ 66 kg	■ 70 kg	■ 79 kg	■ 88 kg
	Lipari	■ 38 kg	■ 41 kg	■ 44 kg	■ 49 kg	■ 54 kg
180	Basalto	■ 69 kg	■ 74 kg	■ 79 kg	■ 89 kg	■ 99 kg
	Lipari	■ 43 kg	■ 46 kg	■ 49 kg	■ 55 kg	■ 61 kg
200	Basalto				■ 99 kg	■ 110 kg
	Lipari				■ 61 kg	■ 68 kg

GAMA PIZARRA

DOCCIA GROUP

COLORES ESTÁNDAR Y TENDENCIA

COLORES ST

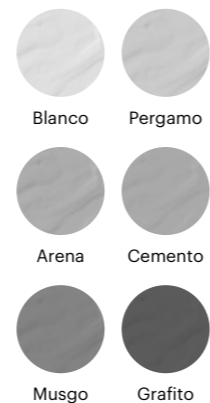

COLORES TENDENCIA



CARACTERÍSTICAS



P38

TARIFAS €

Classic Nano



Largo	Ancho	70	75	80	90	100
80	Basalto	227				
	Lipari	284				
90	Basalto	227			252	
	Lipari	284			315	
100	Basalto	238	243	243	283	340
	Lipari	298	304	304	354	425
120	Basalto	253	277	277	314	370
	Lipari	316	346	346	393	463
140	Basalto	293	318	318	357	416
	Lipari	366	398	398	446	520
160	Basalto	326	357	357	391	477
	Lipari	408	446	446	489	596
180	Basalto	349	383	383	436	561
	Lipari	436	479	479	545	701
200	Basalto				507	604
	Lipari				634	755

SUPLEMENTOS

CORTES

Corte estándar - primer corte
(corte al cm, sea al largo o al ancho)

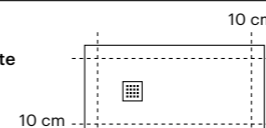

Incluido

Corte especial - resto de cortes
(suplemento por corte especial y/o segundo corte)



40 €

COLORES

COLORES ST	Incluido
COLORES TENDENCIA	+ 35 €
RAL / NCS	+ 70 €

ZONA SECA / BORDES / ZÓCALOS

Zona seca:
(Textura Pizarra)
Dim. 100 x 100 x 3

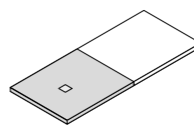

COLORES ST	150 €
TENDENCIA, RAL	190 €

Bordes
(Textura Liso)
50x20

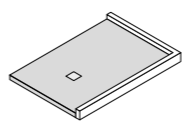

COLORES ST	0,70 €
TENDENCIA, RAL	0,80 €
<i>*por cm lineal</i>	

Zócalo
(Textura Liso)
Dim. 60-200x10x1,9

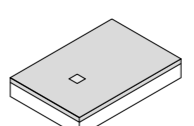

COLORES ST	0,70 €
TENDENCIA, RAL	0,80 €
<i>*por cm lineal</i>	

LA COLECCIÓN MINERAL

OPCIONES

REJILLAS



Rejilla ST
Suministrada en el color ST

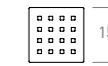

Incluido



Rejilla Inox cepillado / Rejilla ST
Inox Brillante / Inox Mate / 6 Colores ST
Sustitución de la rejilla ST sin suplemento.

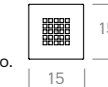

0 €

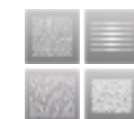

Rejilla Diseño
Tribal / Zen / Print / Forest / Maori
Acabados Inox cepillado y Blanco
En sustitución de rejilla ST con suplemento.



20 €

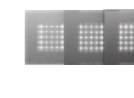

Rejilla acabado PVD
Oro / Cobre / Gunmetal
En sustitución de rejilla ST con suplemento.

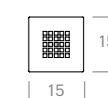

12 €

VÁLVULAS



Válvula sifonica SH Doccia Ø90
Color gris - 40l/min
Estándar

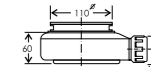

Incluido



Válvula sifónica desagüe vertical Ø90
Color gris - 40l/min
Suministrada en sustitución de la válvula estándar sin suplemento

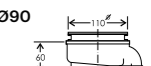

0 €



Válvula VIEGA D90 NF SH
Color blanco - 38.4l/min.
Suministrada en reemplazo de la válvula estándar con suplemento



46 €



Válvula VIEGA SV Ø90 NF
Color blanco - 36l/min.
Suministrada en reemplazo de la válvula estándar con suplemento



46 €

TARIFA Y CATÁLOGO TÉCNICO

P39



Classic Nano

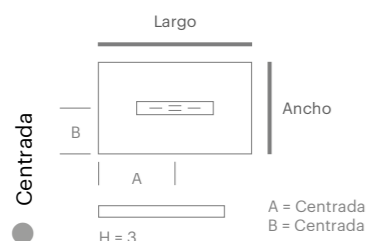

Largo	Ancho	70	80	90	100	110
100	Ardesia	● 39 kg	● 44 kg	● 50 kg	● 55 kg	
	Santorin	● 24 kg	● 27 kg	● 31 kg	● 34 kg	
120	Ardesia	● 46 kg	● 53 kg	● 59 kg	● 66 kg	
	Santorin	● 29 kg	● 33 kg	● 37 kg	● 41 kg	
140	Ardesia	● 54 kg	● 62 kg	● 69 kg	● 77 kg	
	Santorin	● 33 kg	● 38 kg	● 43 kg	● 48 kg	
160	Ardesia	● 62 kg	● 70 kg	● 79 kg	● 88 kg	
	Santorin	● 38 kg	● 44 kg	● 49 kg	● 54 kg	
180	Ardesia	● 69 kg	● 79 kg	● 89 kg	● 99 kg	
	Santorin	● 43 kg	● 49 kg	● 55 kg	● 61 kg	
200	Ardesia	● 77 kg	● 88 kg	● 99 kg	● 110 kg	● 121 kg
	Santorin	● 48 kg	● 54 kg	● 61 kg	● 68 kg	● 75 kg

COLORES ST

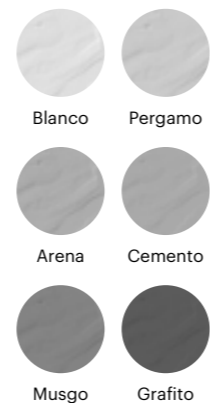

COLORES TENDECIA



Garantía Doccia Classic



DIN C4/Clase 3 PN24



Garantía Doccia Nano



3cm de altura



ACCESO PMR

Classic Nano



Largo



Ancho

Largo		70	80	90	100	110
100	Ardesia	298	304	313	451	
	Santorin	373	380	391	564	
120	Ardesia	321	344	372	502	
	Santorin	401	430	465	628	
140	Ardesia	357	383	415	544	
	Santorin	446	479	519	680	
160	Ardesia	395	420	444	605	
	Santorin	494	525	555	756	
180	Ardesia	416	446	485	675	
	Santorin	520	558	606	844	
200	Ardesia	439	467	568	731	782
	Santorin	549	584	710	914	978

CORTES

Corte estándar - primer corte (Corte al cm tanto al largo como al ancho)

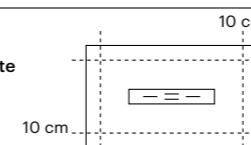

Incluido

Corte especial - resto de cortes (suplemento por corte especial y/o segundo corte)



40 €

COLORES

COLORES ST	Incluido
COLORES TENDECIA	+ 35 €
RAL / NCS	+ 70 €

ZONA SECA / BORDES / ZÓCALOS

Zona seca: (Textura Pizarra) Dim. 100 x 100 x 3

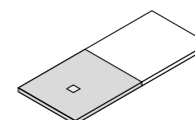

COLORES ST 150 €
TENDECIA, RAL 190 €

Bordes (Textura Liso) 50x20

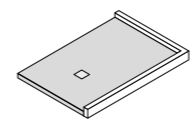

COLORES ST 0,70 €
TENDECIA, RAL 0,80 €
*por cm lineal

Zócalo (Textura Liso) Dim. 60-200x10x1,9

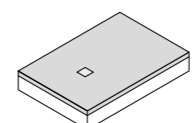

COLORES ST 0,70 €
TENDECIA, RAL 0,80 €
*por cm lineal

REJILLAS



Rejilla lineal acero Inox 316 Suministrada con todos los colores.

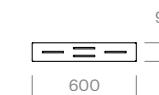

Incluido

VÁLVULAS



Válvula sinfónica (elíptica) desagüe horizontal 90 Color gris - 40l/min. Estándar

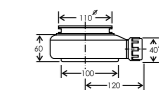

Incluido *



Válvula sinfónica (elíptica) desagüe vertical 90 Color gris - 40l/min Suministrada en sustitución de la válvula estándar sin suplemento

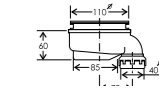

0 €

PIZARRA – PIZARRA SEMI

POROS – POROS SEMI

PIZARRA GAMA - TEXTURA

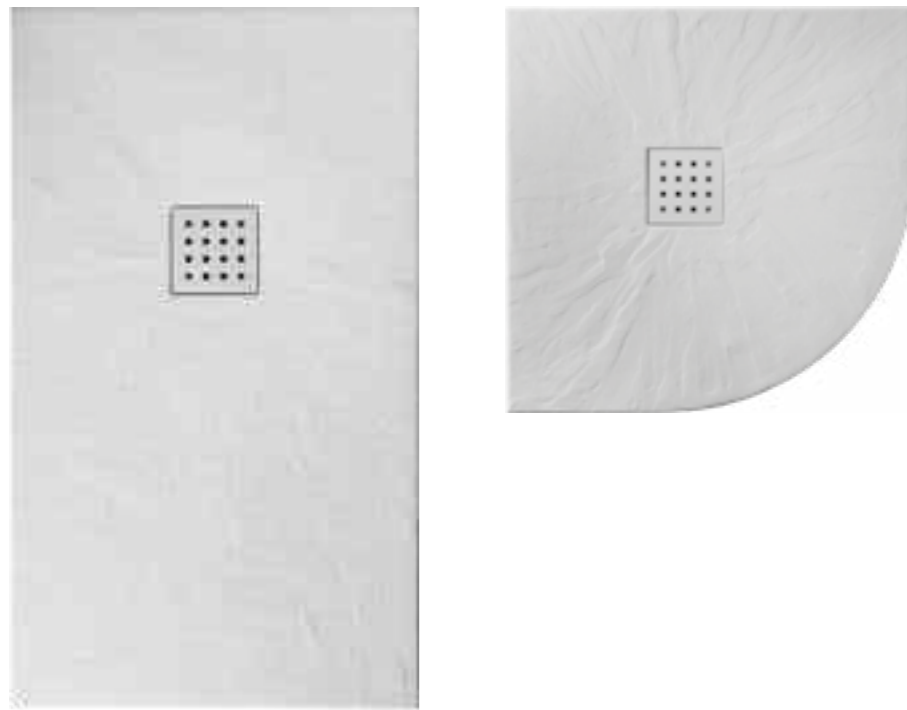

POSICIÓN DEL DESAGÜE Y PESOS

Classic Nano

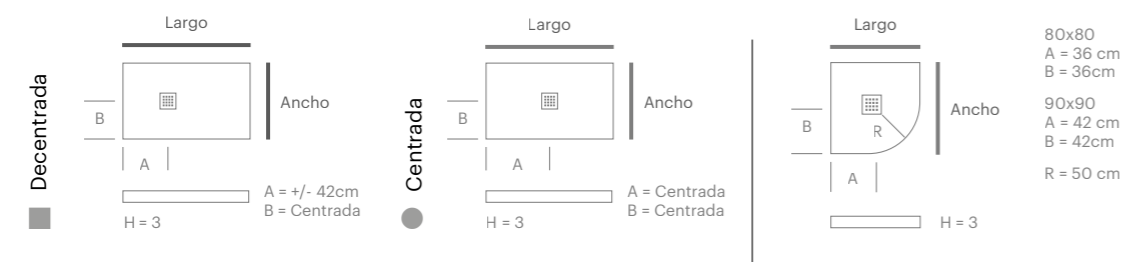

Largo	Ancho	70	80	90	100	80	90
80	Pizarra		● 35 Kg			35 Kg	
	Poros		● 22 Kg			22 Kg	
90	Pizarra		● 35 Kg	● 45 Kg			45 Kg
	Poros		● 21 Kg	● 28 Kg			28 Kg
100	Pizarra		● 39 Kg	● 44 Kg			
	Poros		● 24 Kg	● 27 Kg			
120	Pizarra		■ 46 Kg	■ 53 Kg	■ 59 Kg	● 66 Kg	
	Poros		■ 29 Kg	■ 33 Kg	■ 37 Kg	● 41 Kg	
140	Pizarra		■ 54 Kg	■ 62 Kg	■ 69 Kg	● 77 Kg	
	Poros		■ 33 Kg	■ 38 Kg	■ 43 Kg	● 48 Kg	
160	Pizarra		■ 62 Kg	■ 70 Kg	■ 79 Kg	● 88 Kg	
	Poros		■ 38 Kg	■ 44 Kg	■ 49 Kg	● 54 Kg	
180	Pizarra		■ 69 Kg	■ 79 Kg	■ 89 Kg	● 99 Kg	
	Poros		■ 43 Kg	■ 49 Kg	■ 55 Kg	● 61 Kg	
200	Pizarra		■ 77 Kg	■ 88 Kg	■ 99 Kg		
	Poros		■ 48 Kg	■ 54 Kg	■ 61 Kg		
210	Pizarra				● 116 Kg		
	Poros				● 71 Kg		

GAMA PIZARRA

DOCCIA GROUP

COLORES ESTÁNDAR Y TENDECIA

COLORES ST

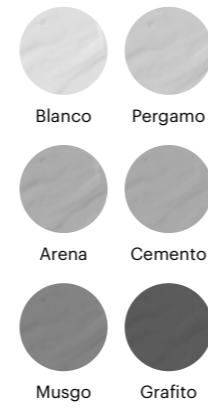

COLORES TENDECIA



CARACTERÍSTICAS



Garantía Doccia Classic



DIN C4/Clase 3 PN24



Garantía Doccia Nano



3cm de altura



ACCESO PMR

P42

TARIFAS €

Classic Nano

Largo	Ancho	70	80	90	100	80	90
80	Pizarra		227			243	
	Poros		284			304	
90	Pizarra		227	252		268	
	Poros		284	315		331	
100	Pizarra		238	243			
	Poros		298	304			
120	Pizarra		253	277	314	370	
	Poros		316	346	393	463	
140	Pizarra		293	318	357	416	
	Poros		366	398	446	520	
160	Pizarra		326	257	391	477	
	Poros		408	321	489	596	
180	Pizarra		349	383	436	561	
	Poros		436	479	545	701	
200	Pizarra		369	420	507		
	Poros		461	525	634		
210	Pizarra					646	
	Poros					808	

SUPLEMENTOS

CORTES

CORTES ESTÁNDAR

(CORTES a cm, Largo o Ancho)

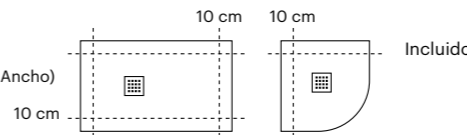

Incluido

Corte especial - resto de cortes

(suplemento por corte especial y/o segundo corte)

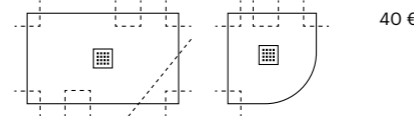

40 €

COLORES

COLORES ST

COLORES TENDECIA

RAL / NCS

Incluido

+ 35 €

+ 70 €

ZONA SECA / BORDES / ZÓCALOS

Zona seca:

(Textura Pizarra)
Dim. 100 x 100 x 3

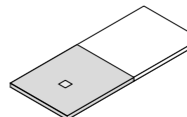

COLORES ST 150 €
TENDECIA, Ral 190 €

Bordes

(Textura Liso)
50x20

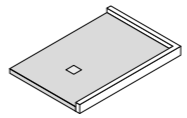

COLORES ST 0,70 €
TENDECIA, Ral 0,80 €
*por cm lineal

Zócalo

(Textura Liso)
Dim. 60-200x10x1,9

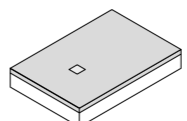

COLORES ST 0,70 €
TENDECIA, Ral 0,80 €
*por cm lineal

OPCIONES

REJILLAS



Rejilla ST
Suministrada en el color ST



15 Incluido



Rejilla Inox cepillado / Rejilla ST
Inox Brillante / Inox Mate / 6 Colores ST
Sustitución de la rejilla ST sin suplemento.



15 0 €

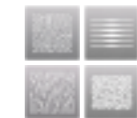

Rejilla Diseño
Tribal / Zen / Print / Forest / Maori
Acabados Inox cepillado y Blanco
En sustitución de rejilla ST con suplemento.



15 20 €



Rejilla acabado PVD
Oro / Cobre / Gunmetal
En sustitución de rejilla ST con suplemento.



15 12 €

VÁLVULAS



Válvula sifónica SH Doccia Ø90
Color gris - 40l/min
Estándar

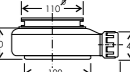

15 Incluido



Válvula sifónica desagüe vertical Ø90
Color gris - 40l/min
Suministrada en sustitución de la válvula estándar sin suplemento

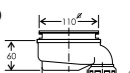

15 0 €



Válvula VIEGA D90 NF SH
Color blanco - 38.4l/min.
Suministrada en reemplazo de la válvula estándar con suplemento



15 46 €



Válvula VIEGA SV Ø90 NF
Color blanco - 36l/min.
Suministrada en reemplazo de la válvula estándar con suplemento



15 46 €

LA COLECCIÓN MINERAL

TARIFA Y CATÁLOGO TÉCNICO

P43



TEC-DATA

CARACTERÍSTICAS

Garantía Doccia Classic
 Garantía Doccia Nano
 Antideslizante clase 3 (UNE ENV 12633)
 ACCESO PMR
 Altura 3 cm
 RAL NCS

COLORES

ESTÁNDAR

Blanco RAL 9003
 Pergamo RAL 1013
 Arena RAL 1019
 Cemento RAL 7040
 Musgo RAL 7030
 Grafito RAL 7016

TENDENCIA

Talco NCS S1002-Y
 Nacar NCS S2002-Y
 Ceniza NCS S5005-B20G
 Moca NCS S6005-Y20R
 Kaki NCS S6010-G50Y
 Terra NCS S5040-Y90R
 Cacao NCS S8005-Y20R
 Nero NCS 9000-N

MODELOS

SEDA
MILOS

P46

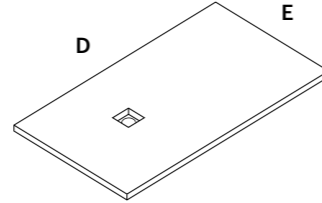
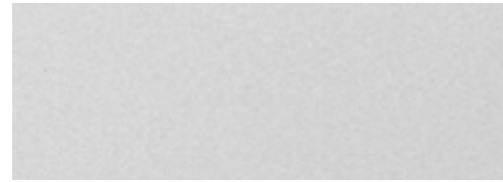

D: min. 100 / max. 200
E: min. 70 / max. 100

LISO
ETNA

P48

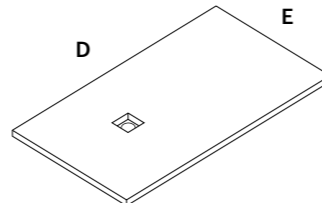

D: min. 90 / max. 210
E: min. 70 / max. 130

LISO ENMARCADO
COLIMA ENMARCADO

P50

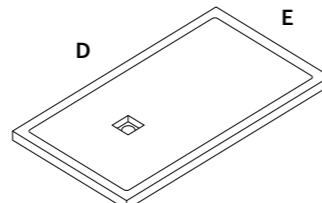

D: min. 100 / max. 210
E: min. 70 / max. 100

LISO ENM FRONTAL
FUEGO ENM FRONTAL

P52

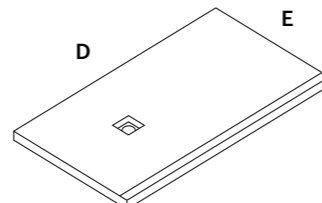
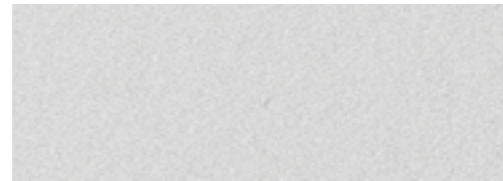

D: min. 100 / max. 210
E: min. 70 / max. 100

REJILLAS

REJILLAS DE DESAGÜE

Rejilla resina Seda - Milos



Rejilla lacada 6 colores ST

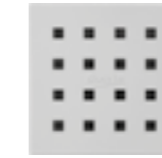

Inox cepillado mate

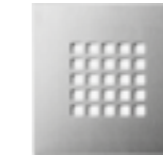

Inox cepillado brillante



Diseño Tribal Blanco



Diseño Zen Blanco



Diseño Print Blanco



Diseño Forest Blanco



Diseño Maori Blanco



Diseño Tribal Inox cepillado mate



Diseño Zen Inox cepillado mate



Diseño Print Inox cepillado mate



Diseño Forest Inox cepillado mate



Diseño Maori Inox cepillado mate



Rejilla PVD Oro



Rejilla PVD Cobre



Rejilla PVD Gunmetal



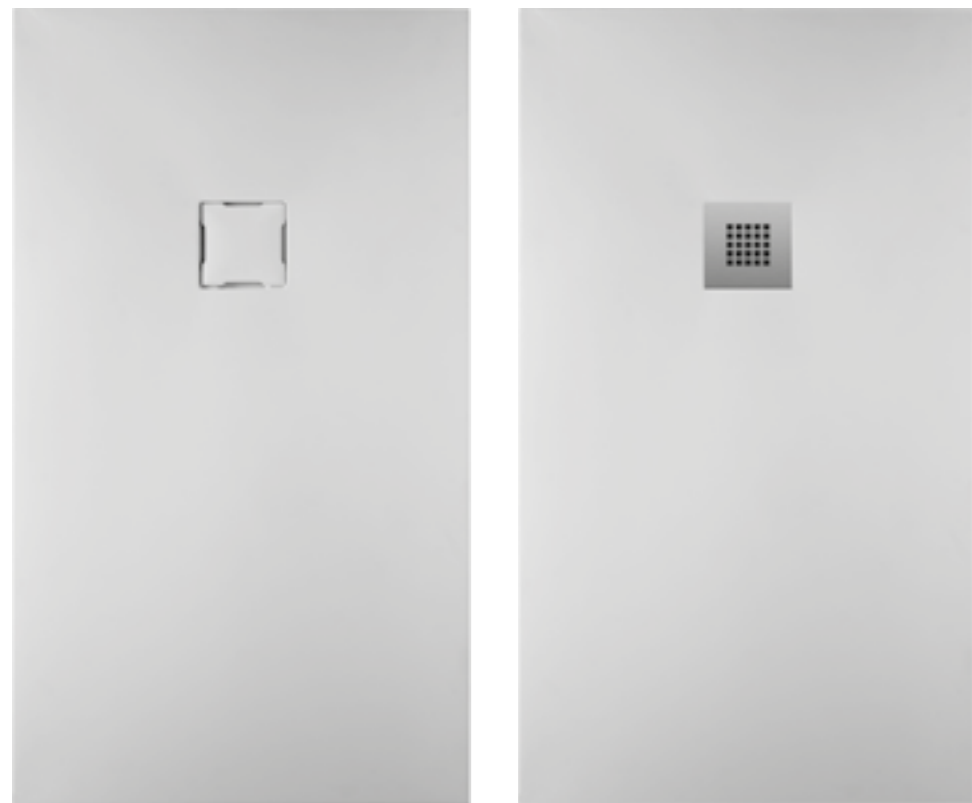

* Rejilla resina desagüe reducido +/- 12l/min

POSICIÓN DEL DESAGÜE Y PESOS

Classic Nano

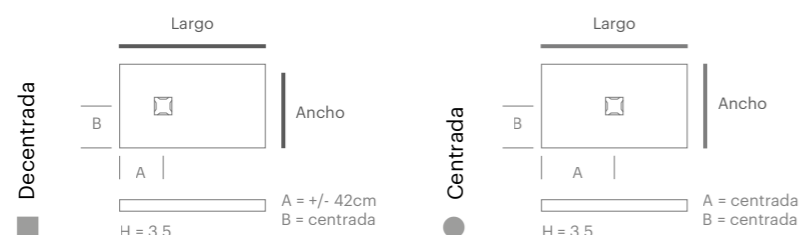

Largo	Ancho	70	80	90	100
100	Seda	49 kg	56 kg		
	Milos	30 kg	34 kg		
120	Seda	59 kg	67 kg	75 kg	84 kg
	Milos	36 kg	41 kg	47 kg	52 kg
140	Seda	68 kg	78 kg	88 kg	98 kg
	Milos	42 kg	48 kg	54 kg	60 kg
160	Seda	78 kg	89 kg	100 kg	111 kg
	Milos	48 kg	55 kg	62 kg	69 kg
180	Seda	88 kg	100 kg	113 kg	125 kg
	Milos	54 kg	62 kg	70 kg	78 kg
200	Seda			125 kg	139 kg
	Milos			78 kg	86 kg

COLORES ESTÁNDAR Y TENDENCIA

COLORES ST

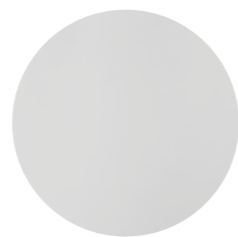

Blanco

CARACTERÍSTICAS



Garantía Doccia Classic



Garantía Doccia Nano



ACCESO PMR



Altura 3,5 cm

TARIFAS €

Classic Nano

Largo	Ancho	70	80	90	100
100	Seda	303	313		
	Milos	379	391		
120	Seda	345	377	416	549
	Milos	431	472	520	686
140	Seda	391	425	467	622
	Milos	488	532	584	778
160	Seda	434	479	510	697
	Milos	542	599	638	871
180	Seda	467	507	566	782
	Milos	584	634	708	978
200	Seda			619	867
	Milos			774	1084

SUPLEMENTOS

CORTES

Corte estándar - primer corte
(Corte al cm tanto al largo como al ancho)

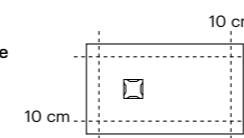

Incluido

Corte especial - resto de cortes
(suplemento por corte especial y/o segundo corte)



40 €

COLORES

COLORES ST

Incluido

ZONA SECA / BORDES / ZÓCALOS

Zona seca:
(Textura Liso)
Dim. 100 x 100 x 3

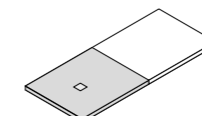

Colores ST 150 €
Tendencia, Ral 190 €

Bordes
(Textura Liso)
50x20

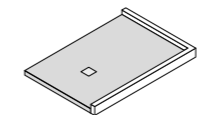

Colores ST 0,70 €
Tendencia, Ral 0,80 €
**por cm lineal*

Zócalo
(Textura Liso)
Dim. 60-200x10x1,9

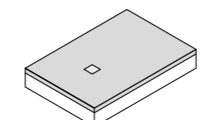

Colores ST 0,70 €
Tendencia, Ral 0,80 €
**por cm lineal*

OPCIONES

REJILLAS

Rejilla resina
Evacuación reducida.
Suministrada en el mismo color del plato

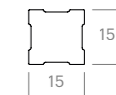

Incluido

Rejilla Inox cepillado / Rejilla ST
Inox Brillante / Inox Mate / Sustitución de la rejilla ST sin suplemento.

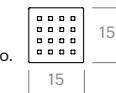

0 €

Rejilla Diseño
Tribal / Zen / Print / Forest / Maori
Acabados Inox cepillado y Blanco
En sustitución de rejilla ST con suplemento.



20 €

Rejilla acabado PVD
Oro / Cobre / Gunmetal
En sustitución de rejilla ST con suplemento

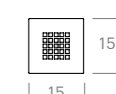

12 €

VÁLVULAS

Válvula sifónica SH Doccia Ø90
Color gris - 40l/min
Estándar

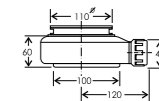

Incluido

Válvula sifónica desagüe vertical Ø90
Color gris - 40l/min
Suministrada en sustitución de la válvula estándar sin suplemento

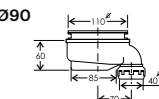

0 €

Válvula VIEGA D90 NF SH
Color blanco - 38.4l/min.
Suministrada en reemplazo de la válvula estándar con suplemento



46 €

Válvula VIEGA SV Ø90 NF
Color blanco - 36l/min.
Suministrada en reemplazo de la válvula estándar con suplemento

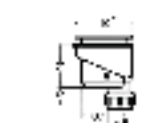

46 €



Classic Nano

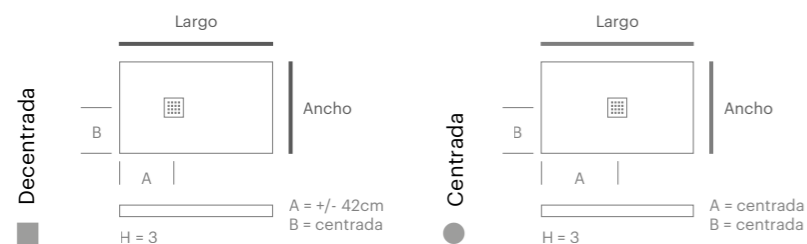

Largo	Ancho		70	80	90	100	130
90	Liso	●	35 kg		45 kg		
	Etna	●	21 kg		28 kg		
100	Liso	●	39 kg	44 kg		55 kg	
	Etna	●	24 kg	27 kg		34 kg	
120	Liso	■	46 kg	53 kg	59 kg	66 kg	
	Etna	■	29 kg	33 kg	37 kg	41 kg	
140	Liso	■	54 kg	62 kg	69 kg	77 kg	100 kg
	Etna	■	33 kg	38 kg	43 kg	48 kg	
160	Liso	■	62 kg	70 kg	79 kg	88 kg	
	Etna	■	38 kg	44 kg	49 kg	54 kg	
180	Liso	■	69 kg	79 kg	89 kg	99 kg	129 kg
	Etna	■	43 kg	49 kg	55 kg	61 kg	
200	Liso	■		88 kg	99 kg		
	Etna	■		54 kg	61 kg		
210	Liso	■				116 kg	
	Etna	■				71 kg	

COLORES ST

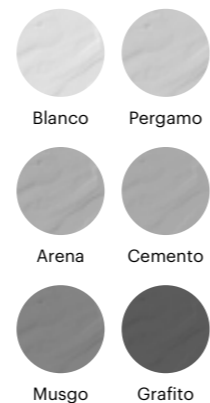

COLORES TENDENCIA



Classic Nano

Largo			70	80	90	100	130
90	Liso	●	227	252			
	Etna	●	284	315			
100	Liso	●	238	243	340		
	Etna	●	298	304	425		
120	Liso	●	253	277	314	370	
	Etna	●	316	346	393	463	
140	Liso	●	293	318	357	416	660
	Etna	●	366	398	446	520	
160	Liso	●	326	357	391	477	
	Etna	●	408	446	489	596	
180	Liso	●	349	383	436	561	714
	Etna	●	436	479	545	701	
200	Liso	●		420	507		
	Etna	●		525	634		
210	Liso	●				646	
	Etna	●					

CORTES

Corte estándar - primer corte
(Corte al cm tanto al largo como al ancho)

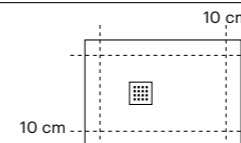

Incluido

Corte especial - resto de cortes
(suplemento por corte especial y/o segundo corte)

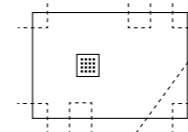

40 €

COLORES

COLORES ST	Incluido
COLORES TENDENCIA	+ 35 €
RAL / NCS	+ 70 €

ZONA SECA / BORDES / ZÓCALOS

Zona seca:
(Textura Liso)
Dim. 100 x 100 x 3

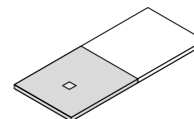

COLORES ST 150 €
TENDENCIA, RAL 190 €

Bordes
(Textura Liso)
50x20

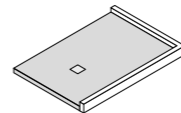

COLORES ST 0,70 €
TENDENCIA, RAL 0,80 €
**por cm lineal*

Zócalo
(Textura Liso)
Dim. 60-200x10x1,9

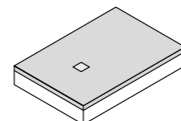

COLORES ST 0,70 €
TENDENCIA, RAL 0,80 €
**por cm lineal*

REJILLAS

	Rejilla ST Suministrada en el color ST	15	Incluido
	Rejilla Inox cepillado / Rejilla ST Inox Brillante / Inox Mate / 6 Colores ST Sustitución de la rejilla ST sin suplemento.	15	0 €
	Rejilla Diseño Tribal / Zen / Print / Forest / Maori Acabados Inox cepillado y Blanco En sustitución de rejilla ST con suplemento.	15	20 €
	Rejilla acabado PVD Oro / Cobre / Gunmetal En sustitución de rejilla ST con suplemento	15	12 €

VÁLVULAS

	Válvula sifonica SH Doccia Ø90 Color gris - 40l/min Estándar	Incluido
	Válvula sifónica desagüe vertical Ø90 Color gris - 40l/min Suministrada en sustitución de la válvula estándar sin suplemento	0 €
	Válvula VIEGA D90 NF SH Color blanco - 38.4l/min. Suministrada en reemplazo de la válvula estándar con suplemento	46 €
	Válvula VIEGA SV Ø90 NF Color blanco - 36l/min. Suministrada en reemplazo de la válvula estándar con suplemento	46 €

LISO ENMARCADO | COLIMA ENMARCADO

LISO GAMA - TEXTURA



POSICIÓN DEL DESAGÜE Y PESOS

Classic Nano

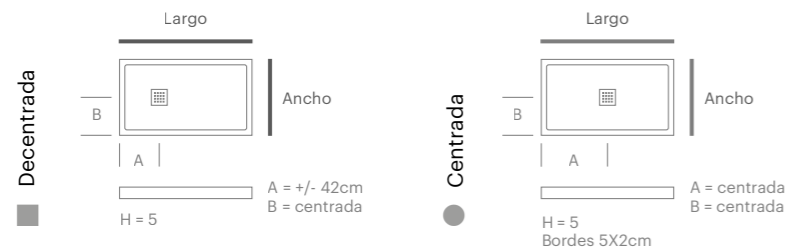

Largo	Ancho		70	80	90	100
100	Liso enmarcado	● 46 kg	● 52 kg			
	Colima	● 31 kg	● 35 kg			
120	Liso enmarcado	■ 55 kg	■ 62 kg	■ 70 kg	■ 78 kg	
	Colima	■ 37 kg	■ 42 kg	■ 48 kg	■ 53 kg	
140	Liso enmarcado	■ 64 kg	■ 73 kg	■ 82 kg	■ 91 kg	
	Colima	■ 43 kg	■ 49 kg	■ 55 kg	■ 62 kg	
160	Liso enmarcado	■ 73 kg	■ 83 kg	■ 94 kg	■ 104 kg	
	Colima	■ 49 kg	■ 56 kg	■ 63 kg	■ 70 kg	
180	Liso enmarcado	■ 82 kg	■ 94 kg	■ 105 kg	■ 117 kg	
	Colima	■ 55 kg	■ 63 kg	■ 71 kg	■ 79 kg	
200	Liso enmarcado		■ 104 kg			
	Colima		■ 70 kg			
210	Liso enmarcado					■ 137 kg
	Colima					■ 92 kg

GAMMA LISO

DOCCIA GROUP

CARACTERÍSTICAS



COLORES ESTÁNDAR Y TENDECIA

COLORES ST

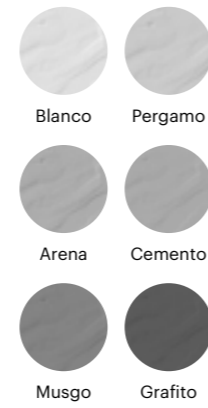

COLORES TENDECIA



P50

TARIFAS €

Classic Nano



Largo

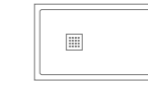

Ancho

70

80

90

100

100	Liso enmarcado	● 309	● 319	● 492	
	Colima	● 386	● 399	● 615	
120	Liso enmarcado	● 352	● 385	● 424	● 549
	Colima	● 440	● 481	● 531	● 686
140	Liso enmarcado	● 398	● 434	● 477	● 622
	Colima	● 498	● 542	● 596	● 778
160	Liso enmarcado	● 442	● 489	● 520	● 697
	Colima	● 553	● 611	● 650	● 871
180	Liso enmarcado	● 477	● 517	● 577	● 782
	Colima	● 596	● 646	● 722	● 978
200	Liso enmarcado		● 548	● 632	
	Colima		● 685	● 789	
210	Liso enmarcado			● 910	
	Colima			● 1137	

SUPLEMENTOS

CORTES

Corte estándar - primer corte
(Corte al cm tanto al largo como al ancho)

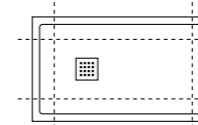

115 €

Corte especial - resto de cortes
(suplemento por corte especial y/o segundo corte)

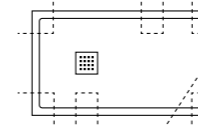

115 €

COLORES

COLORES ST	Incluido
COLORES TENDECIA	+ 35 €
RAL / NCS	+ 70 €

ZONA SECA / BORDES / ZÓCALOS

Zona seca:
(Textura Liso)
Dim. 100 x 100 x 3

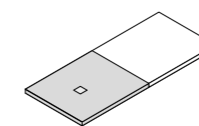

COLORES ST 150 €
TENDECIA, Ral 190 €

Zócalo
(Textura Liso)
Dim. 60-200x10x1,9

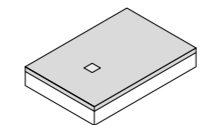

Colores ST 0,70 €
Tendencia, Ral 0,80 €
*por cm lineal

OPCIONES

REJILLAS



Rejilla ST
Suministrada en el color ST

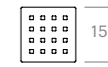

15 Incluido

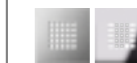

Rejilla Inox cepillado / Rejilla ST
Inox Brillante / Inox Mate / 6 Colores ST
Sustitución de la rejilla ST sin suplemento.

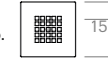

0 €



Rejilla Diseño
Tribal / Zen / Print / Forest / Maori
Acabados Inox cepillado y Blanco
En sustitución de rejilla ST con suplemento.



15 20 €

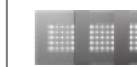

Rejilla acabado PVD
Oro / Cobre / Gunmetal
En sustitución de rejilla ST con suplemento.

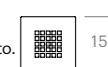

15 12 €

VÁLVULAS



Válvula sifónica SH Doccia Ø90
Color gris - 40l/min
Estándar

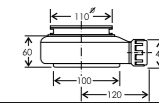

15 Incluido



Válvula sifónica desagüe vertical Ø90
Color gris - 40l/min
Suministrada en sustitución de la válvula estándar sin suplemento

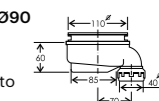

0 €



Válvula VIEGA D90 NF SH
Color blanco - 38.4l/min.
Suministrada en reemplazo de la válvula estándar con suplemento



46 €



Válvula VIEGA SV Ø90 NF
Color blanco - 36l/min.
Suministrada en reemplazo de la válvula estándar con suplemento



46 €

LA COLECCIÓN MINERAL

TARIFA Y CATÁLOGO TÉCNICO

P51

LISO ENMARCADO FRONTAL

FUEGO ENMARCADO FRONTAL

LISO GAMA - TEXTURA



HL

HR

POSICIÓN DEL DESAGÜE Y PESOS

Classic Nano

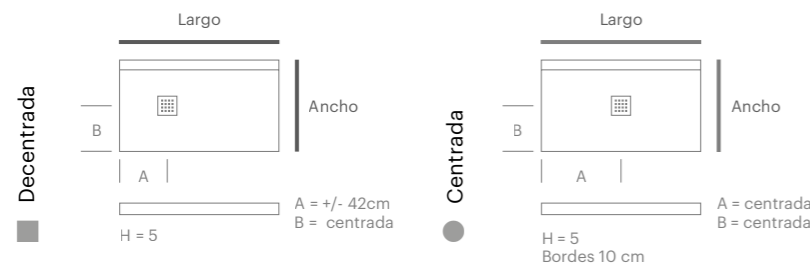

Largo	Ancho		70	80	90	100
100	Liso enmarcado frontal	●	42 kg	48 kg		60 kg
	Fuego enmarcado frontal	●	27 kg	31 kg		39 kg
120	Liso enmarcado frontal	■	50 kg	58 kg	65 kg	72 kg
	Fuego enmarcado frontal	■	33 kg	37 kg	42 kg	47 kg
140	Liso enmarcado frontal	■	59 kg	67 kg	76 kg	84 kg
	Fuego enmarcado frontal	■	38 kg	44 kg	49 kg	55 kg
160	Liso enmarcado frontal	■	67 kg	77 kg	86 kg	96 kg
	Fuego enmarcado frontal	■	44 kg	50 kg	56 kg	62 kg
180	Liso enmarcado frontal	■	76 kg	86 kg	97 kg	108 kg
	Fuego enmarcado frontal	■	49 kg	56 kg	63 kg	70 kg
200	Liso enmarcado frontal	■		96 kg		
	Fuego enmarcado frontal	■		62 kg		
210	Liso enmarcado frontal	■				126 kg
	Fuego enmarcado frontal	■				82 kg

GAMMA LISO

DOCCIA GROUP

COLORES ESTÁNDAR Y TENDECIA

COLORES ST

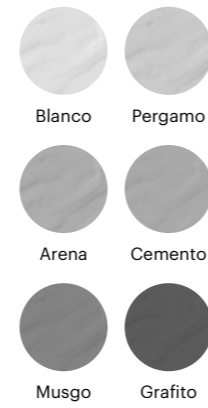

COLORES TENDECIA



RAL NCS

CARACTERÍSTICAS



Garantía DocciaClassic



DIN C4/Classe 3 PN24



Garantía Doccia Nano



5 cm altura

P52

TARIFAS €

Classic Nano



Largo

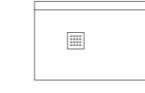

Ancho

70

80

90

100

100	Liso enmarcado frontal	●	298	304	451
	Fuego	●	380	388	575
120	Liso enmarcado frontal	●	321	344	372
	Fuego	●	410	438	475
140	Liso enmarcado frontal	●	357	383	415
	Fuego	●	455	488	529
160	Liso enmarcado frontal	●	395	420	444
	Fuego	●	503	536	566
180	Liso enmarcado frontal	●	416	446	485
	Fuego	●	531	568	618
200	Liso enmarcado frontal	●		467	
	Fuego	●		595	
210	Liso enmarcado frontal	●			765
	Fuego	●			975

*Nota: indicar la posición de la rejilla: izquierda o derecha.

SUPLEMENTOS

CORTES

Corte estándar - primer corte
(Corte al cm tanto al largo como al ancho)

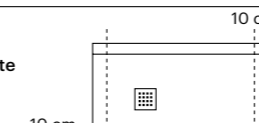

Incluido

Corte especial - resto de cortes
(suplemento por corte especial y/o segundo corte)

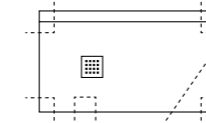

40 €

COLORES

COLORES ST	Incluido
COLORES TENDECIA	+ 35 €
RAL / NCS	+ 70 €

ZONA SECA / BORDES / ZÓCALOS

Zona seca:
(Textura Liso)
Dim. 100 x 100 x 3

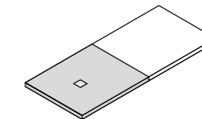

COLORES ST 150 €
TENDECIA, RAL 190 €

Zócalo
(Textura Liso)
Dim. 60-200x10x1,9

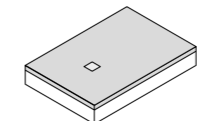

COLORES ST 0,70 €
TENDECIA, RAL 0,80 €
*por cm lineal

LA COLECCIÓN MINERAL

OPCIONES

REJILLAS



Rejilla ST
Suministrada en el color ST



Incluido



Rejilla Inox cepillado / Rejilla ST
Inox Brillante / Inox Mate / 6 Colores ST
Sustitución de la rejilla ST sin suplemento.



0 €



Rejilla Diseño
Tribal / Zen / Print / Forest / Maori
Acabados Inox cepillado y Blanco
En sustitución de rejilla ST con suplemento.



20 €



Rejilla acabado PVD
Oro / Cobre / Gunmetal
En sustitución de rejilla ST con suplemento



12 €

VÁLVULAS



Válvula sifonica SH Doccia Ø90
Color gris - 40l/min
Estándar

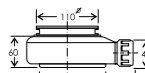

Incluido



Válvula sifónica desagüe vertical Ø90
Color gris - 40l/min
Suministrada en sustitución de la válvula estándar sin suplemento

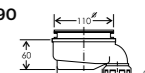

0 €



Válvula VIEGA D90 NF SH
Color blanco - 38.4l/min.
Suministrada en reemplazo de la válvula estándar con suplemento



46 €



Válvula VIEGA SV Ø90 NF
Color blanco - 36l/min.
Suministrada en reemplazo de la válvula estándar con suplemento

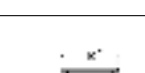

46 €

TARIFA Y CATÁLOGO TÉCNICO

P53

PANELES MURALES RESINA

Resina



TEC-DATA

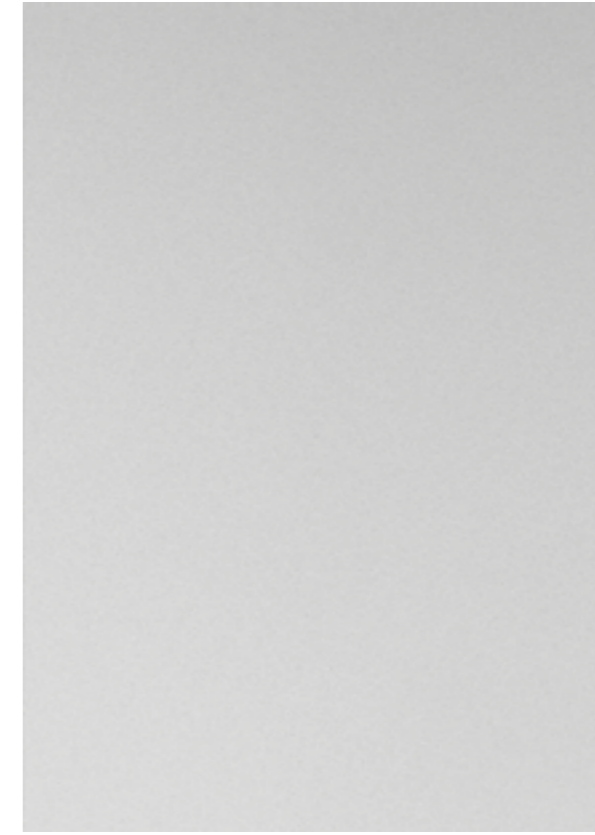

Ponemos a su disposición placas decorativas, de varias medidas y en seis colores: Blanco, pégamo, grafito, cemento, musgo y arena. Para cubrir sus necesidades puede dar libertad a su imaginación y combinar color y tamaño para obtener el acabado deseado. Permitiendo además, de una simple manera, la transformación de una bañera en un agradable espacio ducha.

PIZARRA

LISO

PIEDRA

SEDA

TARIFAS

A - B	Ancho		Largo		
	70 - 80	81 - 142	143 - 182	183 - 210	
60	90	160	204	236	
61-80	120	214	274	314	
81-100	150	266	340	394	

CARACTERÍSTICAS



1.1 cm de espesor



Garantía Doccia Classic



Fabricado con GEL-COAT

COLORES

ESTÁNDAR



Blanco Pergamo

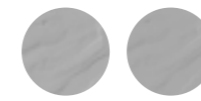

Arena Cemento

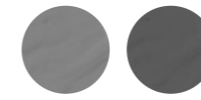

Musgo Grafito

TENDENCIA



Talco Nacar Ceniza



Moca Kaki Terra



Cacao Nero

SUPLEMENTOS

COLORES

COLORES ST	Incluido
COLORES TENDENCIA	40 €
RAL / NCS	40 €

CORTES

Corte estándar - primer corte (Corte al cm tanto al largo como al ancho)	Incluido
--	----------

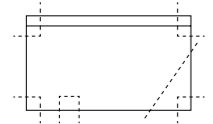

Perfil de aluminio para unión en T

Perfil de aluminio Blanco (max: 210 cm)	8,5	16 € / ml
Perfil de aluminio Cromo (max: 210 cm)	21,5	28 € / ml

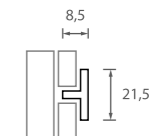

Perfil de aluminio para unión en Z

Perfil de aluminio Blanco (max: 210 cm)	11,5	16 € / ml
Perfil de aluminio Cromo (max: 210 cm)	21,5	28 € / ml

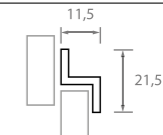

ENCIMERAS A MEDIDA DOCCIA

PERSONALIZA TUS PROYECTOS



TEC-DATA

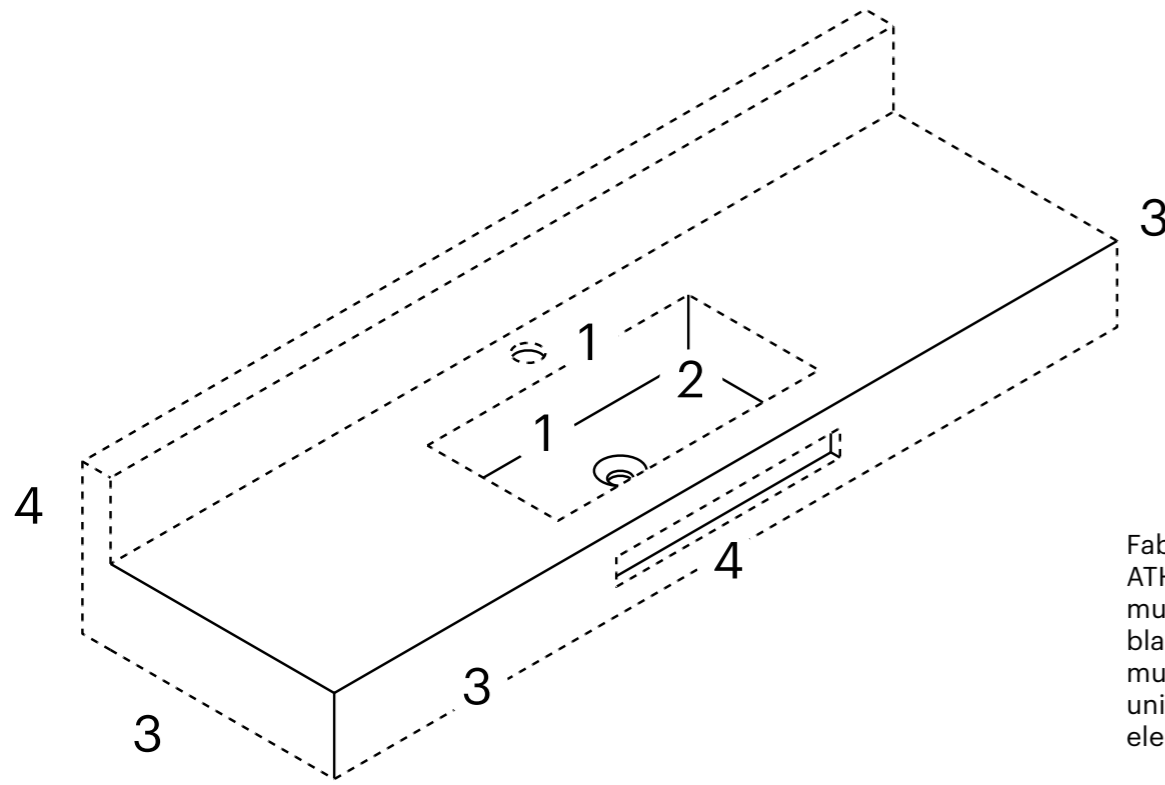

Fabricado con ATH, un mineral muy fino y de color blanco, que aporta mucha solidez, uniformidad y elegancia.



CONCEPTOS

1 TALADRO PARA GRIFERIA.
Puede indicar la posición de los taladros de grifería y de los rebosaderos en función de cada proyecto.

2 LAVABOS.
Puede seleccionar la forma y el número de lavabos que se necesitan por encimera; así como posicionarlos en algún lugar específico.

3 FORMATOS
Medidas de fabricación: largo hasta 230cms y ancho de 40cms a 80cms (para medidas superiores consultar con fabrica).

4 OPCIONES.
Puede incluir diferentes opciones como: copete, color especial y toalleros.

Para encimeras a medida es recomendable incluir una plantilla o croquis con cotas.



LAVABOS PARA ENCIMERAS SAONA / MAUI

TEXTURA LISA

Seno S

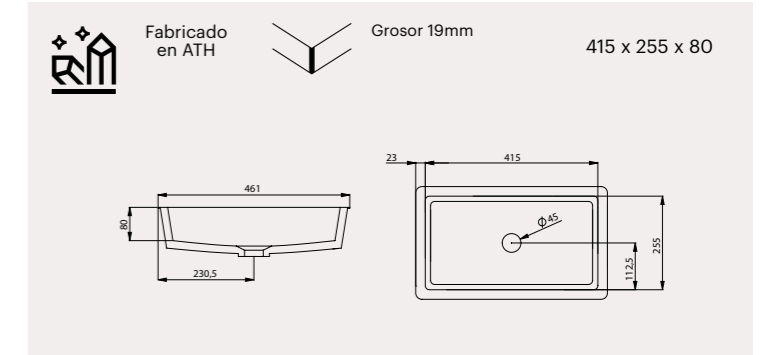
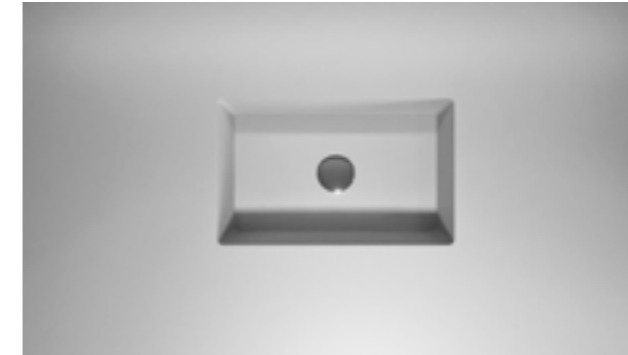

Seno M ESTÁNDAR

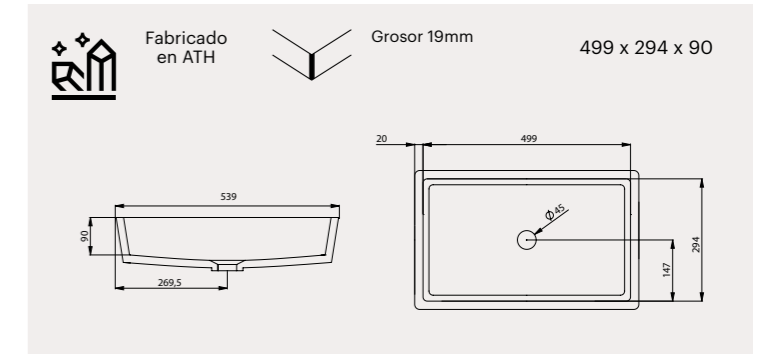
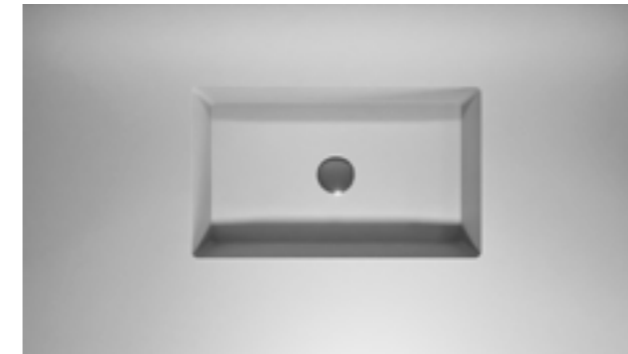

Seno L

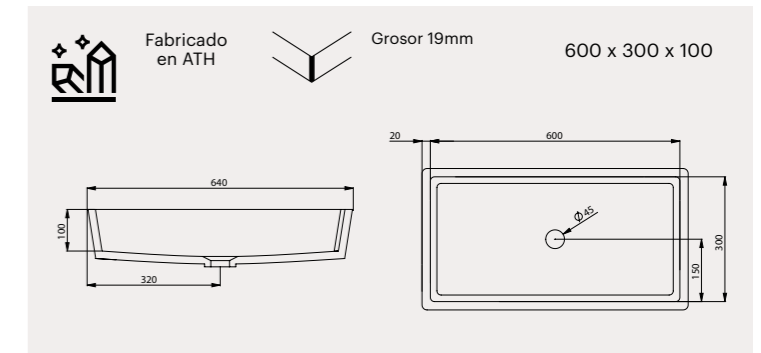
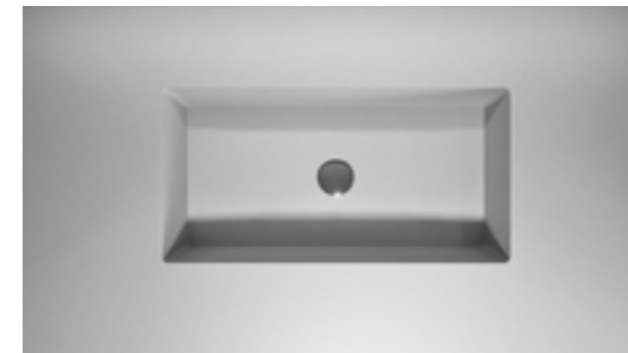

LAVABOS PARA ENCIMERAS SAONA / MAUI

TEXTURA LISA

Seno
XL

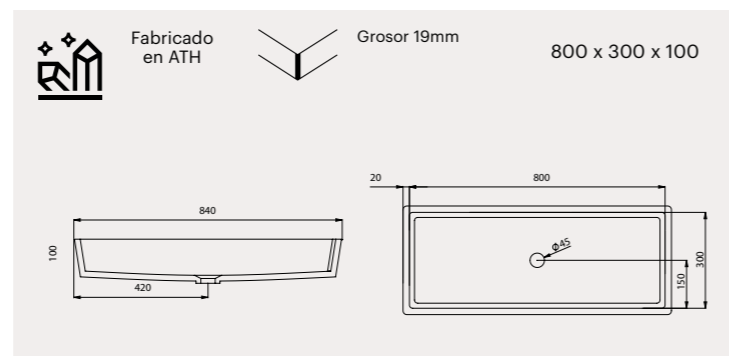
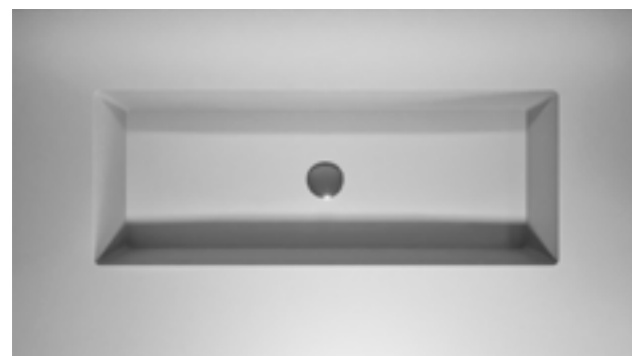

Seno
Ovalado

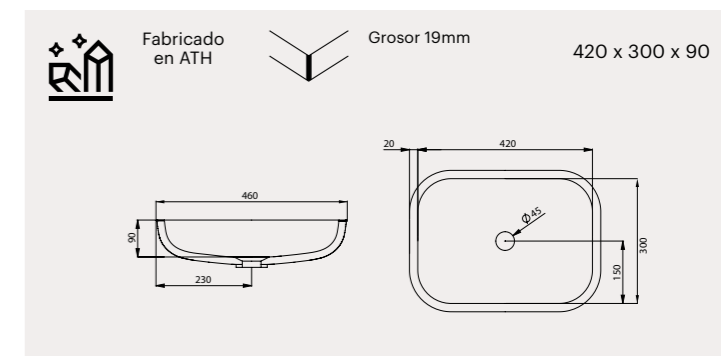

Seno
XXL

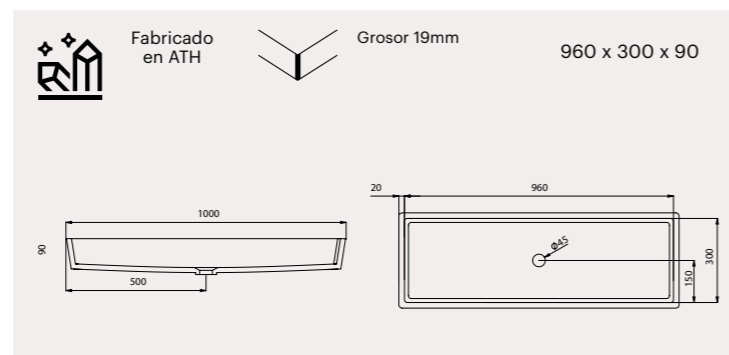
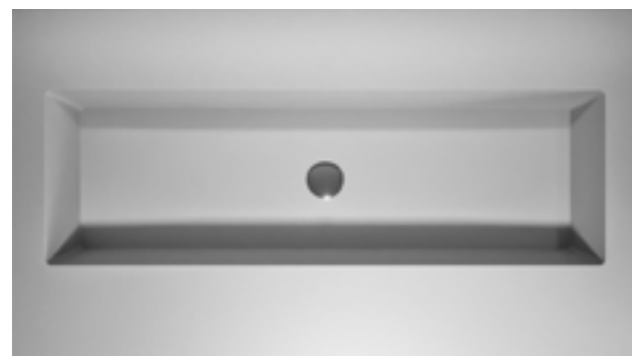

Seno
PMR rectangular

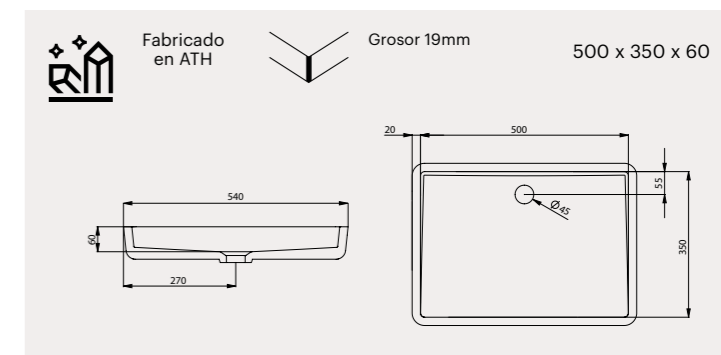

Seno
LG

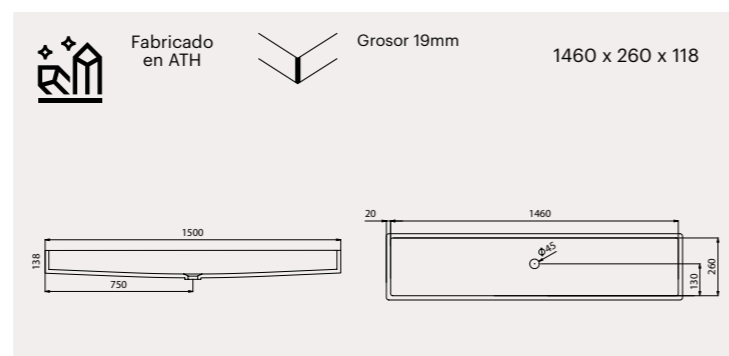
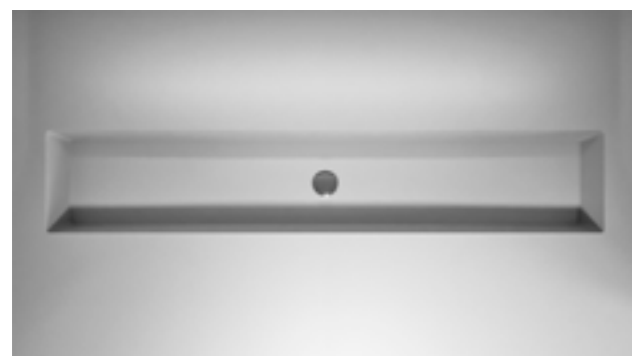

Seno
PMR redondo

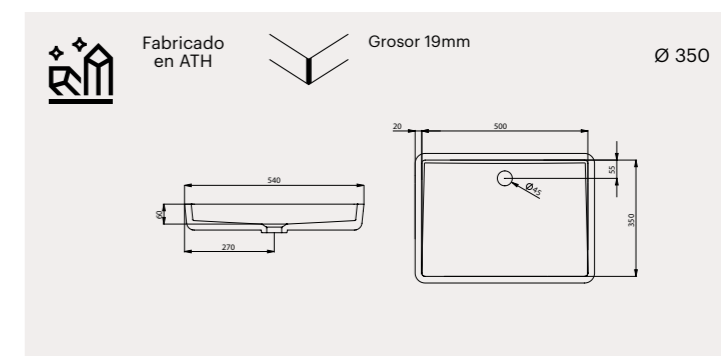

SAONA ESTÁNDAR

TARIFAS €

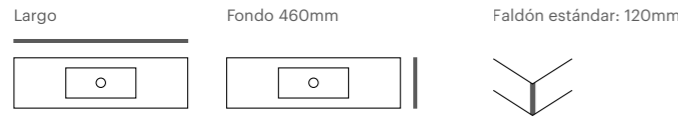

Medidas	Nº Senos	Seno (mm)	PVP
600-700	1	499x294x90	416
701-800	1	499x294x90	440
801-900	1	499x294x90	462
901-1000	1	499x294x90	484
1001-1100	1	499x294x90	522
1101-1200	1	499x294x90	558
1201-1400	1	499x294x90	632
1401-1600	1	499x294x90	708
1601-1800	1	499x294x90	784
1801-2000	1	499x294x90	860

- Taladro de grifería por defecto. Caso contrario hay que indicarlo por escrito.
- 2 escuadras de fijación incluidas
- Seno M centrado

SAONA

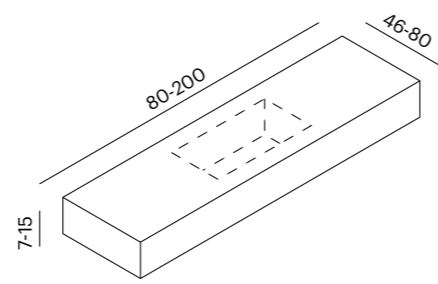

COLORES

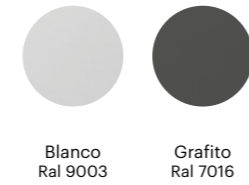

SAONA A MEDIDA

OPCIONES E SUPLEMENTOS

SENO S

Faldón min. recomendado 100.
Faldón estándar 120.

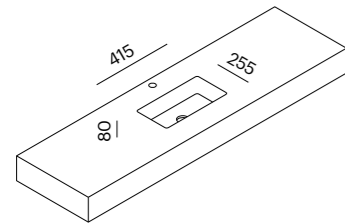

PVP: Incluido

SENO M

Faldón min. recomendado 120.
Faldón estándar 120.

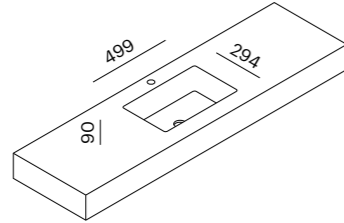

PVP: Incluido

SENO L

Faldón min. recomendado 120.
Faldón estándar 120.

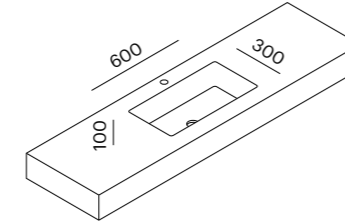

PVP: + 100

SENO XL

Faldón min. recomendado 120.
Faldón estándar 120.

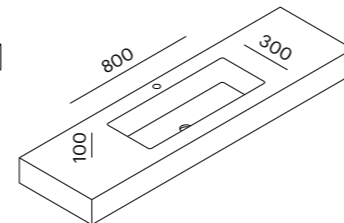

PVP: + 100

SENO XXL

Faldón min. recomendado 130.
Faldón estándar 120.

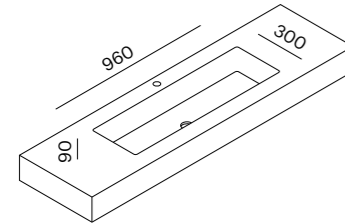

PVP: + 100

SENO LG

Faldón min. recomendado 120.
Faldón estándar 120.

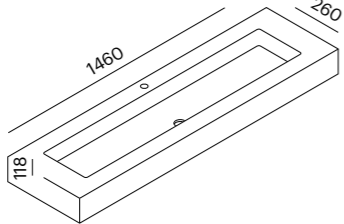

PVP: + 120

SENO OVALADO

Faldón min. recomendado 120.
Faldón estándar 120.

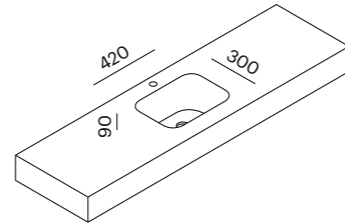

PVP: + 42

SENO PMR REDONDO

Faldón min. recomendado 120.
Faldón estándar 120.

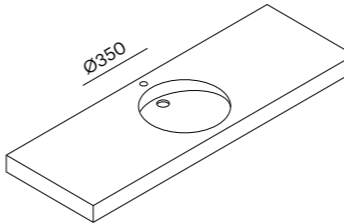

PVP: + 100

OPCIONES Y SUPLEMENTOS

SENO PMR RECTANGULAR

Faldón min. recomendado 120.
Faldón estándar 120.

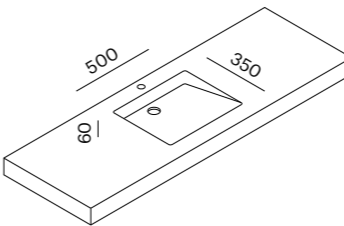

PVP: + 100

DOBLE SEÑO Y/O SEÑO SUPLEMENTARIO

Del borde de la encimera al seno debe de haber un margen mínimo de 10cm.

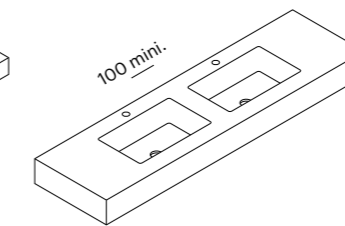

PVP: + 120

SEÑO DESPLAZADO

Del borde de la encimera al seno debe de haber un margen mínimo de 10cm.

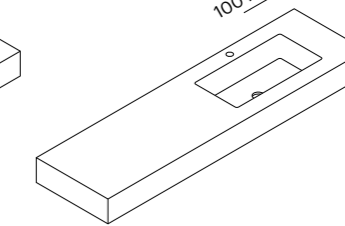

PVP: + 42

LARGO ESPECIAL

Consultarnos para largos superiores a 230 cms.

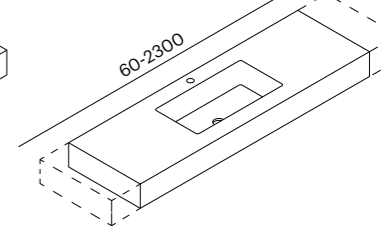

PVP: + 60 / Cada 10 cm

FONDO ESPECIAL

Consultarnos para fondos superiores a 80 cms.

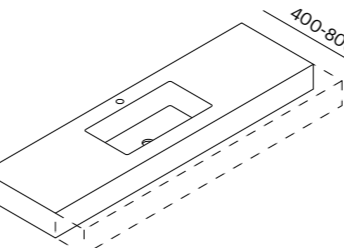

PVP: + 78

FALDÓN ESPECIAL

Consultarnos para faldones superiores a 15 cms

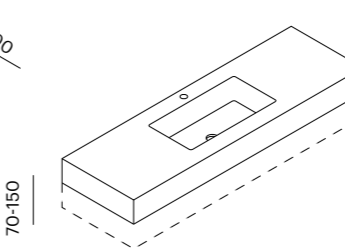

PVP: + 78

CORTES ESPECIALES

Una plantilla con cotas debe acompañar el pedido.

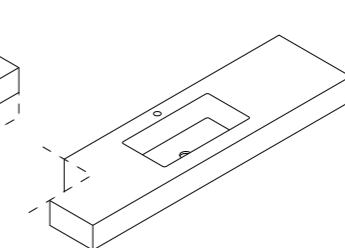

PVP: + 135

COLORES ESPECIALES RAL/NCS

Posibilidad de fabricar colores especiales. Los colores especiales pueden variar ligeramente del color de las muestras.

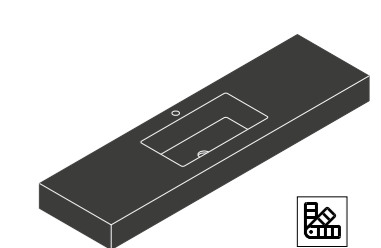

PVP: + 78

ACABADO BLANCO BRILLANTE

Unicamente en blanco.

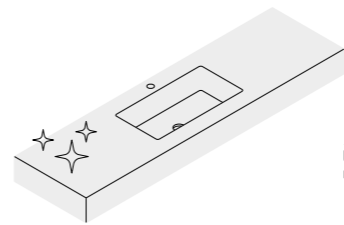

PVP: + 78

TOALLERO INTEGRADO O METÁLICO CROMO

Indicar la posición del toallero(s).

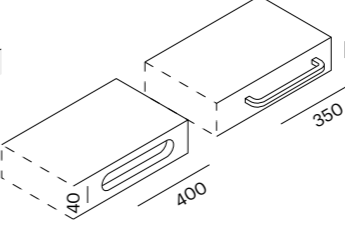

PVP: + 42 / Unidad

COPETE

Para copetes de medidas especiales personalizar a través del modelo BONDI

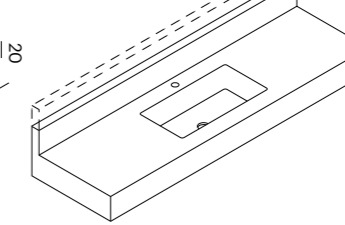

PVP: + 64 / m.l.

REBOSADERO

Embellecedor de rebosadero no incluido. Diámetro Ø30.

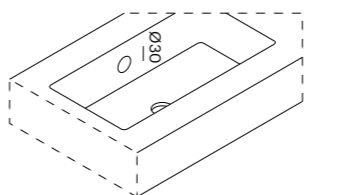

PVP: + 42

TALADRO PARA GRIFERÍA.

Los taladros están centrados por defectos. Sin taladro de grifería bajo petición.

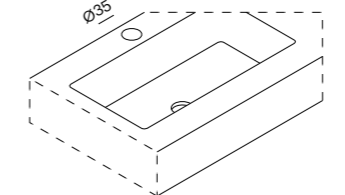

PVP: GRATUITO

ESCUADRAS DE FIJACIÓN

Se aconsejan 4 escuadras para las encimeras de medidas superiores a 120 cms y 3 escuadras como mínimo para las encimeras de doble seno.

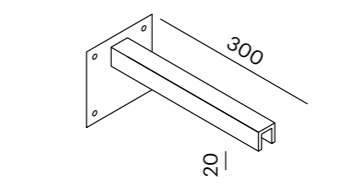

PVP: + 25 € / Unidad

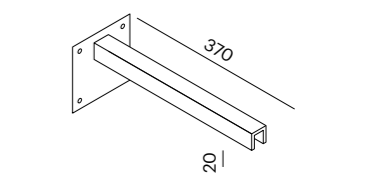

MAUI ESTÁNDAR

TARIFAS €

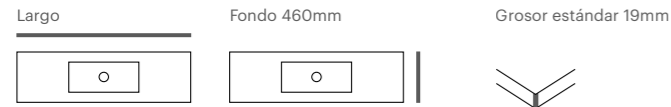

Medidas	Nº Senos	Seno (mm)	PVP
600-700	1	499x294x90	242
701-800	1	499x294x90	260
801-900	1	499x294x90	280
901-1000	1	499x294x90	298
1001-1100	1	499x294x90	316
1101-1200	1	499x294x90	334
1201-1400	1	499x294x90	354
1401-1600	1	499x294x90	372
1601-1800	1	499x294x90	412
1801-2000	1	499x294x90	448

- Taladro de grifería por defecto. Caso contrario hay que indicarlo por escrito.
- Seno M centrado

MAUI

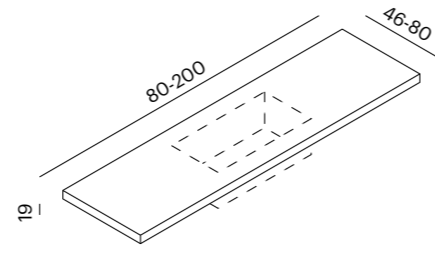

COLORES

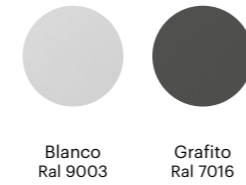

MAUI A MEDIDA

OPCIONES E SUPLEMENTOS

SENO S

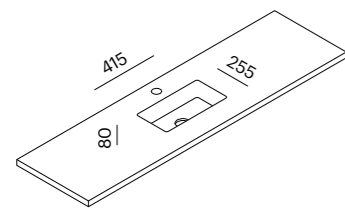

PVP: Incluido

SENO M

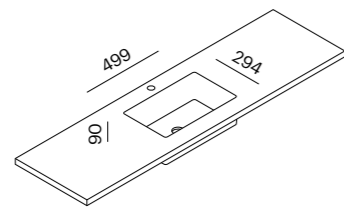

PVP: Incluido

SENO L

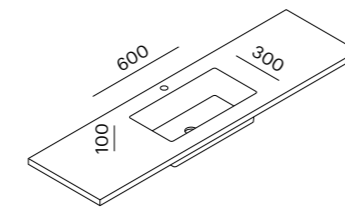

PVP: + 100

SENO XL

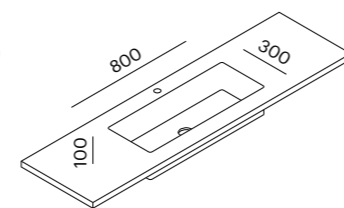

PVP: + 100

SENO XXL

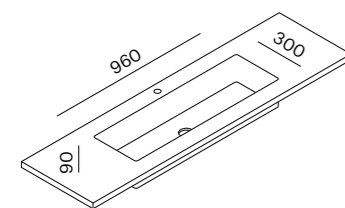

PVP: + 100

SENO LG

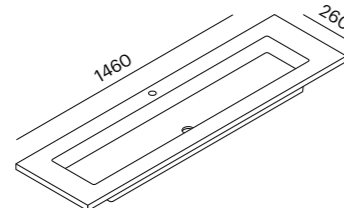

PVP: + 120

SENO OVALADO

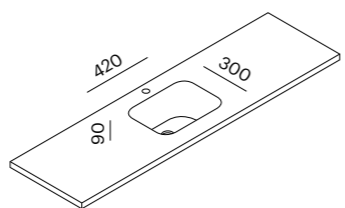

PVP: + 42

SENO PMR RECTANGULAR

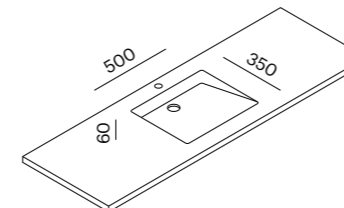

PVP: + 100

OPCIONES Y SUPLEMENTOS

SENO PMR REDONDO

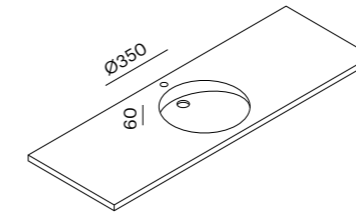

PVP: + 100

DOBLE SENO Y/O SENO SUPLEMENTARIO

Del borde de la encimera al seno debe de haber un margen mínimo de 10cm.

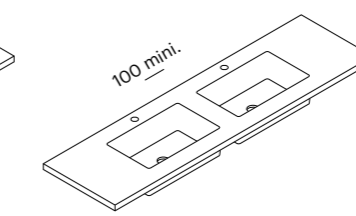

PVP: + 120

SENO DESPLAZADO

Del borde de la encimera al seno debe de haber un margen mínimo de 10cm.

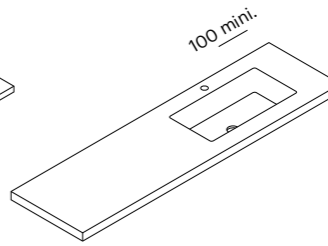

PVP: 42

LARGO ESPECIAL

Consultarnos para largos superiores a 230 cms.

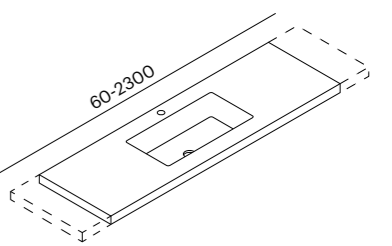

PVP: + 60 /
Cada 10 cm

FONDO ESPECIAL

Consultarnos para fondos superiores a 80 cms.

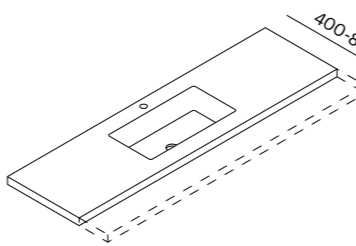

PVP: + 64

CORTES ESPECIALES

Una plantilla con cotas debe acompañar el pedido.

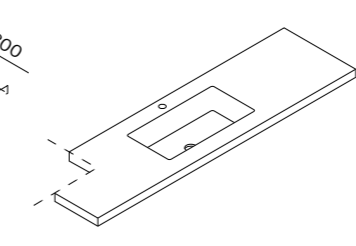

PVP: + 135

COLORES ESPECIALES RAL/NCS

Posibilidad de fabricar colores especiales. Los colores especiales pueden variar ligeramente del color de las muestras.

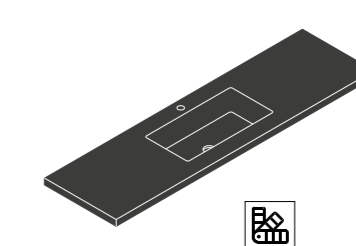

PVP: + 78

ACABADO BLANCO BRILLANTE

Únicamente en blanco.

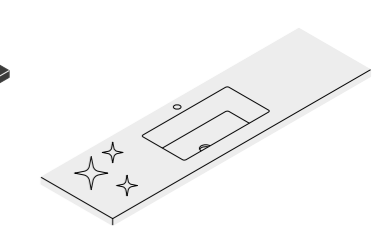

PVP: + 78

COPETE

Para copetes de medidas especiales personalizar a través del modelo BONDI

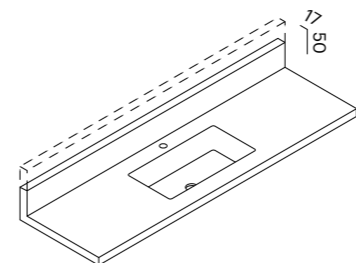

PVP: + 64 / m.l.

REBOSADERO

Embellecedor de rebosadero no incluido. Diámetro Ø30.

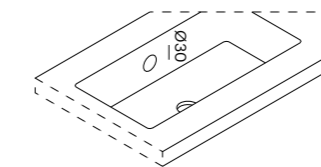

PVP: + 42

TALADRO PARA GRIFERÍA.

Los taladros están centrados por defecto. Sin taladro de grifería bajo petición.

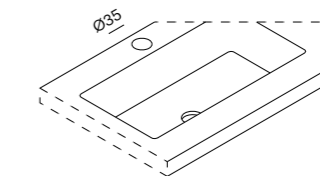

PVP: GRATUITO

LAVABOS PARA BALAVU / BONDI

TEXTURA LISA ESTÁNDAR

*Los lavabos son vendidos junto con las encimeras Balavu / Bondi. En caso de ser un pedido de lavabo solo, habrá que tomar un incremento de 50€ PVP por lavabo.

TARIFAS €

Colores	PVP
Blanco	170
Ral	222
Bicolor	248

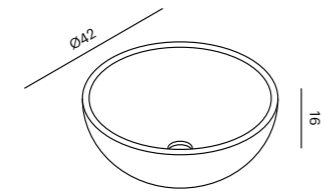
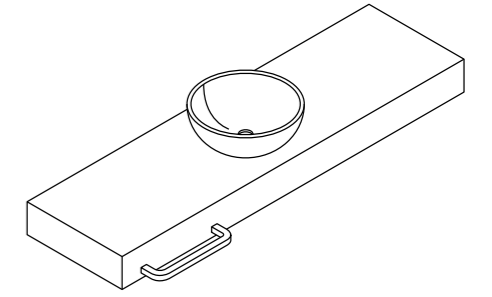
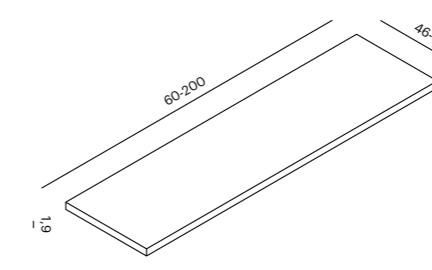
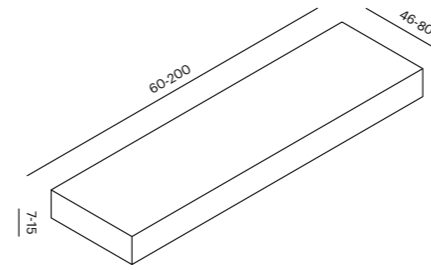

CALIPSO

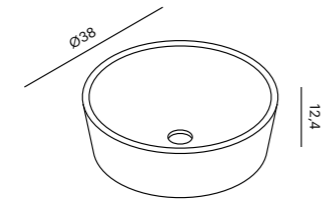

ACIS

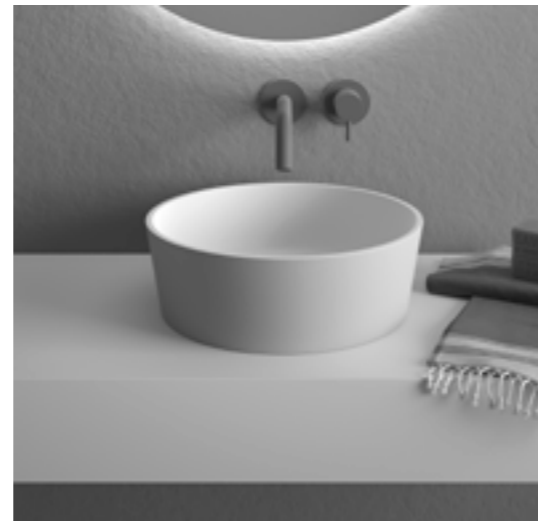

ACIS

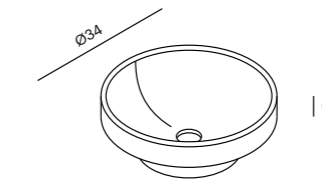

JUNO

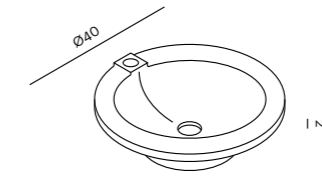

LARES

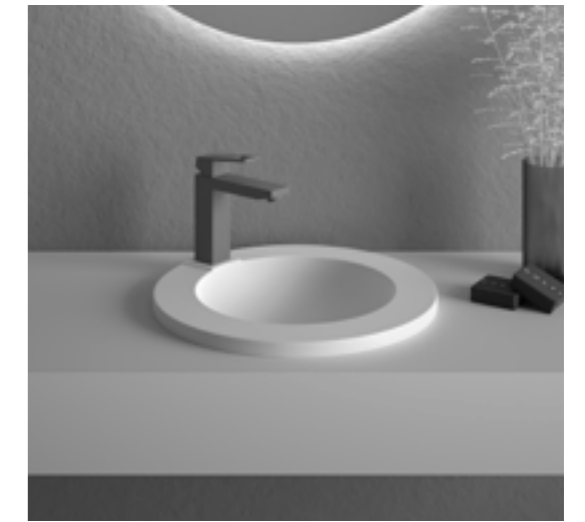

LARES

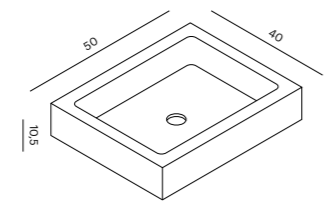

GALATEA

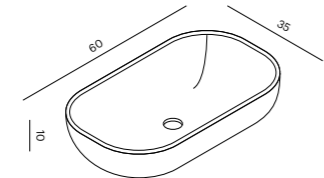

NEREIDA



NEREIDA

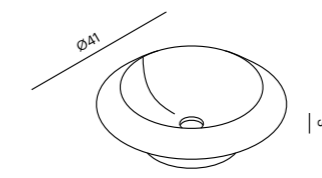
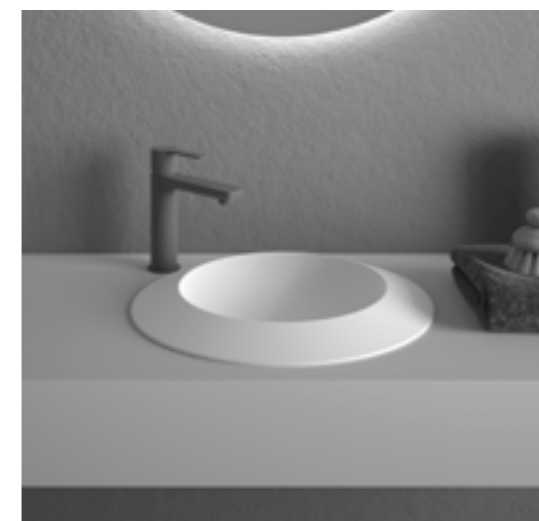

CORUS

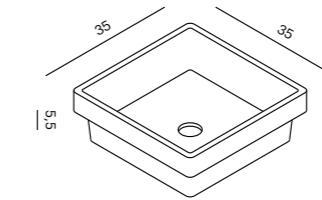

CAMENA



CAMENA

GALATEA

CORUS

BALAVU / BONDI ESTÁNDAR

TARIFAS €

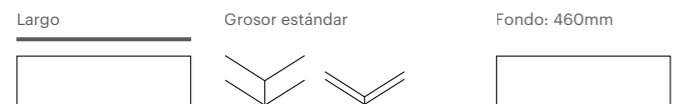

Medidas	Faldón BALAVU	Faldón BONDI	Taladro grifo	PVP BALAVU	PVP BONDI
600-710	120	19	Bajo petición	308	182
711-810	120	19	Bajo petición	324	200
811-910	120	19	Bajo petición	346	218
911-1010	120	19	Bajo petición	368	236
1011-1110	120	19	Bajo petición	408	256
1111-1210	120	19	Bajo petición	442	274
1211-1410	120	19	Bajo petición	516	292
1411-1610	120	19	Bajo petición	592	310
1611-1810	120	19	Bajo petición	668	350
1811-2000	120	19	Bajo petición	744	388

- Sin taladro para grifería por defecto
- 2 escuadras de fijación incluidas para BALAVU
- Sin escuadras para BONDI
- Enviar plantilla con cotas

BALAVU

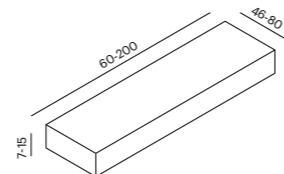

BONDI

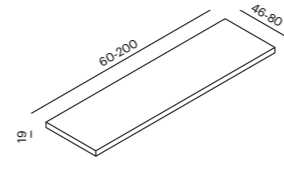

COLORES

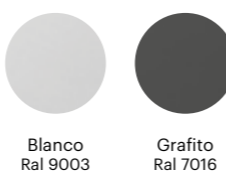

ESCUADRAS

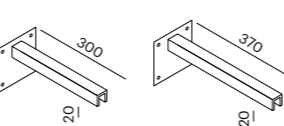

Se aconsejan 4 escuadras para las encimeras de medidas superiores a 120 cms y 3 escuadras como mínimo para las encimeras de doble seno.
PVP: + 25 / Unidad

BELO

MUEBLE + ENCIMERA

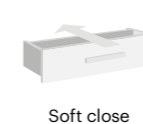

Soft close



Cajón ensamblado y estructura en kit



- Estructura en aluminio lacado negro mate 20x20
- Precio del conjunto completo
- Encimera SAONA con seno M centrado y con taladro para grifería.
- Cajón pre-montado y con cierre progresivo, lacado blanco mate.
- Regulable en altura 1.7cm.

TARIFAS €

Modelo	Referencia	Medidas (mm)	Cajón	Seno M	Encimera	PVP
800	BEL80BKSA	800x460x900	Blanco mate	499x294x90	800x465x120	568
1000	BEL100BKSA	1000x460x900	Blanco mate	499x294x90	1000x465x120	630

- Precio por el set completo



BALAVU / BONDI A MEDIDA

OPCIONES Y SUPLEMENTOS

LARGO ESPECIAL

Consultarnos para largos superiores a 230 cms

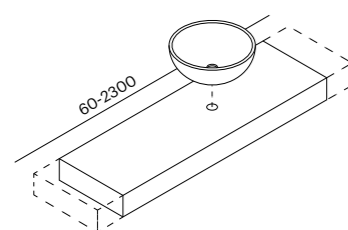

Cada 10 cm / PVP
Balavu + 60
Bondi + 42

FONDO ESPECIAL

Consultarnos para fondos superiores a 80 cms.

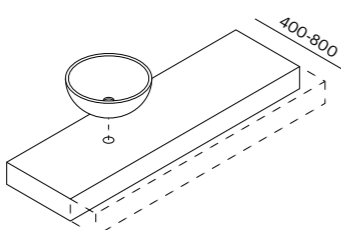

PVP
Balavu + 78
Bondi + 64

FALDON ESPECIAL

Consultarnos para faldones superiores a 15 cms

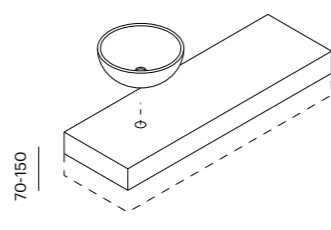

PVP
Balavu + 78

CORTES ESPECIALES

Una plantilla con cotas debe acompañar el pedido.

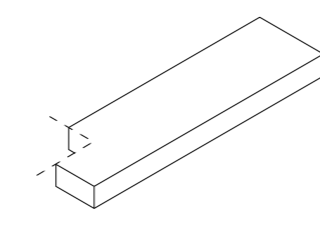

PVP
Balavu + 135
Bondi + 135

COLORES RAL/NCS

Posibilidad de fabricar colores especiales. Los colores especiales pueden variar ligeramente del color de las muestras.

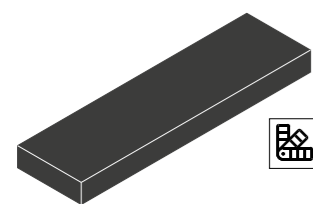

PVP
Balavu / Bondi + 78

TOALLERO INTEGRADO O METÁLICO CROMO

Indicar la posición del toallero(s).

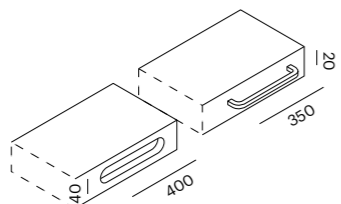

PVP
Balavu + 42 / Unidad

COPETE

Para copetes de medidas especiales personalizar a través del modelo BONDI

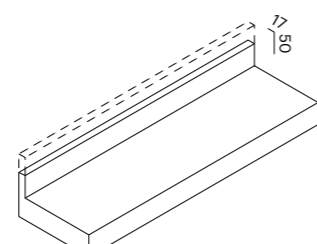

PVP
Balavu / Bondi + 42 / m.l.

TALADRO PARA GRIFERÍA.

Los taladros deben de indicarse enviando una plantilla con cotas

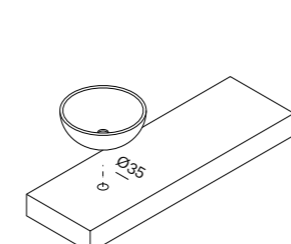

PVP
Balavu / Bondi GRATUITO

HORIZONTE

MUEBLE + ENCIMERA



Estructura en kit



- Estructura en aluminio lacado negro mate 20x20
- Precio del conjunto completo
- Encimera MAUI con seno M centrado y con taladro para grifería.
- Regulable en altura 1.7cm.

TARIFAS €

Modelo	Referencia	Medidas (mm)	Cajón	Seno M	Encimera	PVP
800	HOR80BKMA	800x460x900	Blanco mate	499x294x90	810x465x19	350
1000	HOR100BKMA	1000x460x900	Blanco mate	499x294x90	1010x465x19	374



BAÑERAS

TEXTURA LISO ESTÁNDAR



IBIZA

DETALLES Y TARIFA

Medidas	1600 x 800 x 560
Peso	160 Kg
Capacidad	315 litros
Válvula	No incluida

PVP

Blanco:	1875
RAL/NCS:	2025
Bi-color:	2175

DATOS TÉCNICOS

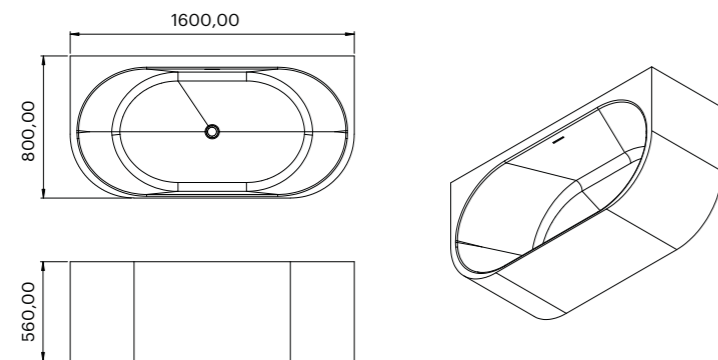

COLORES



Blanco
Mate

CARACTERÍSTICAS



Garantía Doccia
Classic



Fabricado
en ATH

BAÑERAS

TEXTURA LISO ESTÁNDAR



MENORCA

DETALLES Y TARIFA

Medidas	1700 x 770 x 575
Peso	160 Kg
Capacidad	315 litros
Válvula	No incluida

PVP

Blanco:	1667
RAL/NCS:	1817
Bi-color:	1967

DATOS TÉCNICOS

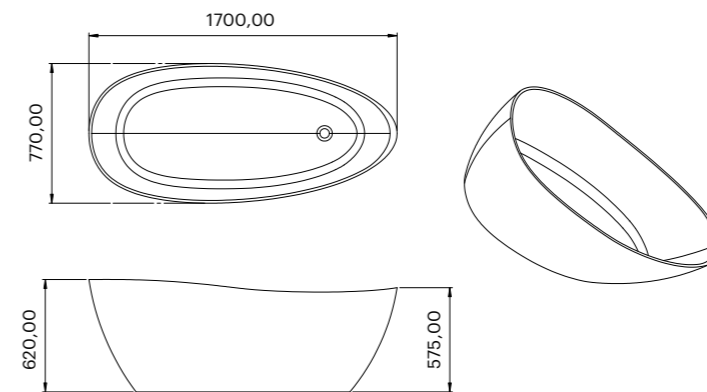

COLORES



Blanco
Mat

CARACTERÍSTICAS



Garantía Doccia
Classic



Fabricado
en ATH

BAÑERAS

TEXTURA LISO ESTÁNDAR



FORMENTERA

DETALLES Y TARIFA

Medidas	1700 x 710 x 600
Peso	160 Kg
Capacidad	315 litros
Válvula	No incluida

PVP

Blanco:	1875
RAL/NCS:	2025
Bi-color:	2175

DATOS TÉCNICOS

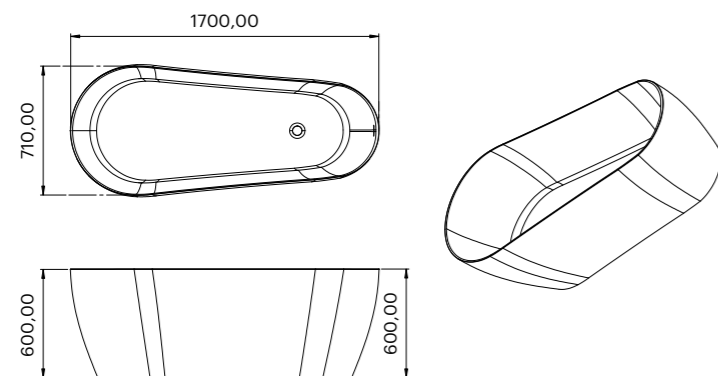

COLORES

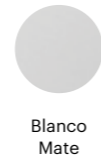

Blanco Mate

CARACTERÍSTICAS



Garantía Doccia Classic



Fabricado en ATH

LAVABO TOTEM

TEXTURA LISO ESTÁNDAR



COLORES



Blanco Mat

CARACTERÍSTICAS



Garantía Doccia Classic



Fabricado en ATH

ARE

DETALLES Y TARIFA

Medidas	400 x 400 x 900
Peso	28 Kg
Capacidad	15 litros
Válvula	No incluida

PVP

Blanco:	555
RAL/NCS:	655
Bi-color:	755

DATOS TÉCNICOS

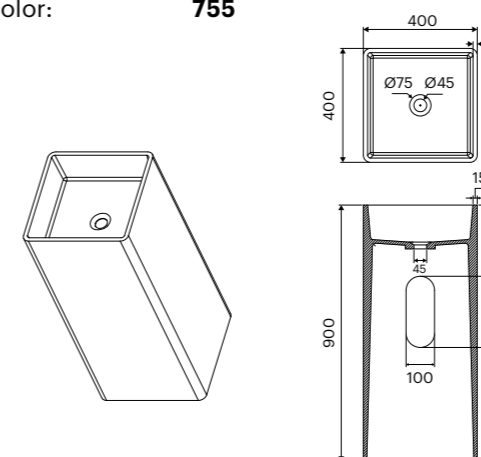

QUIPA

DETALLES Y TARIFA

Medidas	Ø450 x 850
Peso	35 Kg
Capacidad	17 litros
Válvula	No incluida

PVP

Blanco:	555
RAL/NCS:	655
Bi-color:	755

DATOS TÉCNICOS

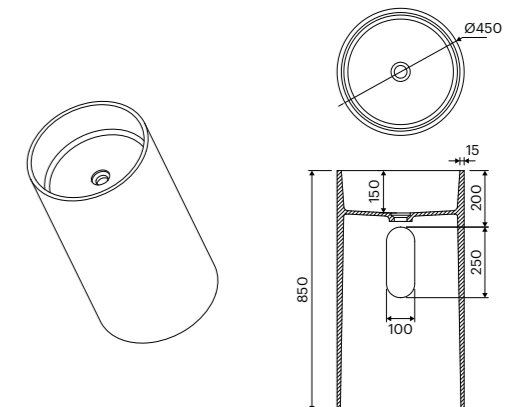

ACCESORIOS

TARIFAS €

ID	PRODUCTO	DESCRIPTIVO	PVP (portes incluidos)	ASOCIADO A
01	VALVULA DOCCIA Ø90 HORIZONTAL 60 GRAF		20 €	CANTO-STROMBOLI
02	VALVULA DOCCIA Ø90 VERTICAL 60 GRAF		26 €	PIEDRA-AMIATA
03	VALVULA VIEGA TEMPPOLEX Ø90 HORIZONTAL 80		43 €	GRANIT-VESUBIO
04	VALVULA VIEGA TEMPPOLEX Ø90 VERTICAL 100		57 €	BASALTO-LIPARI
05	VALVULA VIEGA DOMOPLEX Ø50 HORIZONTAL 80		35 €	PIZARRA-POROS
06	VALVULA DOCCIA LINEAL HORIZONTAL 66,5		21 €	SEDA-MILOS
07	VALVULA DOCCIA GRAFITO HORIZONTAL ARDESIA		26 €	LISO-ETNA
08	VALVULA DOCCIA GRAFITO VERTICAL ARDESIA		26 €	LISO ENMARCADO-COLIMA EN.
09	REJILLA INOX CEPILLADO CUADRADA 15X15	REJILLA INOX CEPILLADO MATE REJILLA INOX CEPILLADO BRILLO	20 €	LISO EN. FRONTAL-FUEGO EN.FR.
10	REJILLA PVD CUADRADA 15X15	REJILLA PVD ORO REJILLA PVD COBRE REJILLA PVD GUNMETAL	27 €	CANTO LATERAL-VULCANO LATERAL
11	REJILLA DISEÑO INOX CUADRADA 15X15	REJILLA INOX CEPILLADO MATE TRIBAL REJILLA INOX CEPILLADO MATE ZEN REJILLA INOX CEPILLADO MATE PRINT REJILLA INOX CEPILLADO MATE FOREST REJILLA INOX CEPILLADO MATE MAORI	35 €	CALIZA-TEIDE
12	REJILLA DISEÑO LACADA CUADRADA 15X15	REJILLA BLANCA RAL 9003 MATE TRIBAL REJILLA BLANCA RAL 9003 MATE ZEN REJILLA BLANCA RAL 9003 MATE PRINT REJILLA BLANCA RAL 9003 MATE FOREST REJILLA BLANCA RAL 9003 MATE MAORI	44 €	ALBERO-MAGMA
13	REJILLA METALICA CUADRADA 15X15	REJILLA METALICA BLANCA RAL 9003 REJILLA METALICA GRAFITO RAL 7016 REJILLA METALICA PERGAMO RAL 1013 REJILLA METALICA CEMENTO RAL 7040 REJILLA METALICA MUSGO RAL 7030 REJILLA METALICA ARENA RAL 1019	30 €	CUARZO-FUJI
14	REJILLA RESINA CUADRADA 15X15	REJILLA RESINA PIEDRA REJILLA RESINA SEDA	41 €	ARDESIA-SANTORIN
15	REJILLA ACERO INOX 316 595X90X3	ARDESIA	61 €	SILLAR-POMEZ
16	REJILLA ACERO INOX 316/ Anchos 80 - 90 -100	REJILLA ACERO INOX 316 CANTO 80 650X133X3 REJILLA ACERO INOX 316 CANTO 90 745X133X3 REJILLA ACERO INOX 316 CANTO 100 853X133X3	61 €	PIEDRA-AMIATA
17	REJILLA RESINA LINEAL / Anchos 80 - 90 -100	REJILLA RESINA CANTO 80 653X133X20 REJILLA RESINA CANTO 90 745X133X20 REJILLA RESINA CANTO 100 853X133X20	61 €	SEDA-MILOS
18	REJILLA ACERO INOX 316 (CANTO LATERAL)	REJILLA INOX CANTO LATERAL 900X73X3 (Largos 120 - 140) REJILLA INOX CANTO LATERAL 1303X73X3 (Largos 160 - 180 - 200)	67 €	LISO-ETNA
19	REJILLA LINEAL INOX CEPILLADO / Anchos 80 - 90 - 100	REJILLA INOX CUARZO 675X65X2 (Ancho 80) REJILLA INOX CUARZO 775X65X2 (Ancho 90) REJILLA INOX CUARZO 875X65X2 (Ancho 100)	61 €	LISO ENMARCADO-COLIMA EN.
20	REJILLA LINEAL LACADA / Anchos 80 - 90 - 100	REJILLA METALICA BLANCA CUARZO / Anchos 80 - 90 - 100 REJILLA METALICA GRAFITO CUARZO / Anchos 80 - 90 - 100 REJILLA METALICA PERGAMON CUARZO / Anchos 80 - 90 - 100 REJILLA METALICA CEMENTO CUARZO / Anchos 80 - 90 - 100 REJILLA METALICA MUSGO CUARZO / Anchos 80 - 90 - 100 REJILLA METALICA ARENA CUARZO / Anchos 80 - 90 - 100	73 €	LISO EN. FRONTAL-FUEGO EN.FR.
21	REJILLA METALICA REDONDA Ø110 COULEURS ST	REJILLA METALICA REDONDO BLANCA RAL 9006 REJILLA METALICA REDONDO GRAFITO RAL 7016 REJILLA METALICA REDONDO PERGAMON RAL 1013 REJILLA METALICA REDONDO CEMENTO RAL 7040 REJILLA METALICA REDONDO MUSGO RAL 7030 REJILLA METALICA REDONDO ARENA RAL 1019	32 €	PIEDRA-AMIATA
22	REJILLA METALICA REDONDA Ø110 INOX CEPILLADO	REJILLA METALICA REDONDA INOX CEPILLADO	23 €	SEDA-MILOS
23	TAPA RESINA	TAPA RESINA CALIZA 341X65X8	41 €	ARDESIA-SANTORIN
24	KIT DE REPARACION IMPACTOS	GEL PLY ISO 7016 NOG B-25KG (GRAFITO) GEL PLY ISO 9003 NPG B-200KG (BLANCO) GEL PLY ISO 1013 NPG B-25KG (PERGAMON) GEL PLY GENERICO RAL (OTROS COLORES)	48 €	CANTO-STROMBOLI
25	KIT DE RENOVACION PLATO COMPLETO (1KG)	GEL PLY ISO 7016 NOG B-25KG (GRAFITO) GEL PLY ISO 9003 NPG B-200KG (BLANCO) GEL PLY ISO 1013 NPG B-25KG (PERGAMON) GEL PLY GENERICO RAL (OTROS COLORES)	73 €	CANTO LATERAL-VULCANO LATERAL
26	TAPON NARANJA DE VALVULA	TAPON NARANJA DE VALVULA (Para vál.Doccia Horinz. Ø90)	18 €	CUARZO-FUJI

GRANIT-VESUBIO

CALIZA-TEIDE
ALBERO-MAGMA
GRAFITO
BLANCO
PERGAMO
OTROS COLORES
GRAFITO
BLANCO
PERGAMO
OTROS COLORES
VALVULA DOCCIA HORIZ Ø90

ACCESORIOS

DATOS TÉCNICOS

01	VALVULA DOCCIA Ø90 HORIZONTAL 60 GRAF	
02	VALVULA DOCCIA Ø90 VERTICAL 60 GRAF	
03	VALVULA VIEGA TEMPPOLEX Ø90 HORIZONTAL 80	
04	VALVULA VIEGA TEMPPOLEX Ø90 VERTICAL 100	
05	VALVULA VIEGA DOMOPLEX Ø50 HORIZONTAL 80	
06	VALVULA DOCCIA LINEAL HORIZONTAL 66,5	
07	VALVULA DOCCIA GRAFITO HORIZONTAL ARDESIA	
08	VALVULA DOCCIA GRAFITO VERTICAL ARDESIA	
09	REJILLA INOX CEPILLADO CUADRADA 15X15	
10	REJILLA PVD CUADRADA 15X15	
11	REJILLA DISEÑO INOX CUADRADA 15X15	
12	REJILLA DISEÑO LACADA CUADRADA 15X15	
13	REJILLA METALICA CUADRADA 15X15	
14	REJILLA RESINA CUADRADA 15X15	
15	REJILLA ACERO INOX 316 595X90X3 ARDESIA	
16	REJILLA ACERO INOX 316/ Anchos 80 - 90 -100	
17	REJILLA RESINA LINEAL / Anchos 80 - 90 -100	
18	REJILLA ACERO INOX 316 (CANTO LATERAL)	
19	REJILLA LINEAL INOX CEPILLADO / Anchos 80 - 90 - 100	
20	REJILLA LINEAL LACADA / Anchos 80 - 90 - 100	
21	REJILLA METALICA REDONDA Ø110 COLORES ST	
22	REJILLA METALICA REDONDA Ø110 INOX CEPILLADO	
23	TAPA RESINA	
24	KIT DE RENOVACION PLATO COMPLETO (1KG) (PEQUEÑO)	
25	KIT DE RENOVACION PLATO COMPLETO (1KG) (PEQUEÑO)	
26	TAPON NARANJA DE VALVULA	



EMBALAJE

Nuestros platos de ducha serán entregados en una caja de madera paletizada.

Esta caja está fabricada a medida y está perfectamente ajustada a las dimensiones del plato, para una mejor protección durante el transporte.

El plato de ducha está protegido por poliestireno en todas sus caras.

Con cada plato de ducha, se entrega la válvula de desagüe, la rejilla y las instrucciones de montaje.



CONTIENE

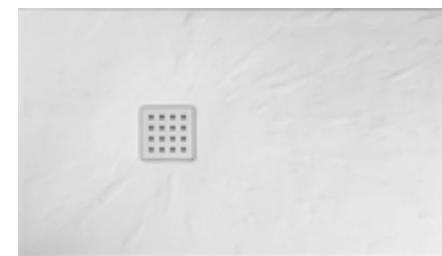

+

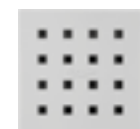

ALMACENAJE Y VERIFICACIÓN

Almacenar el plato de manera correcta.

Al abrir el embalaje, se debe tener cuidado de no arañar o dañar el plato de ducha.

Antes de instalar el plato de ducha, comprobar que:

Desagua correctamente

No existen anomalías o daños superficiales.

Modelo, medida, color y textura son correctos.

No se aceptan reclamaciones sobre el producto una vez instalado.

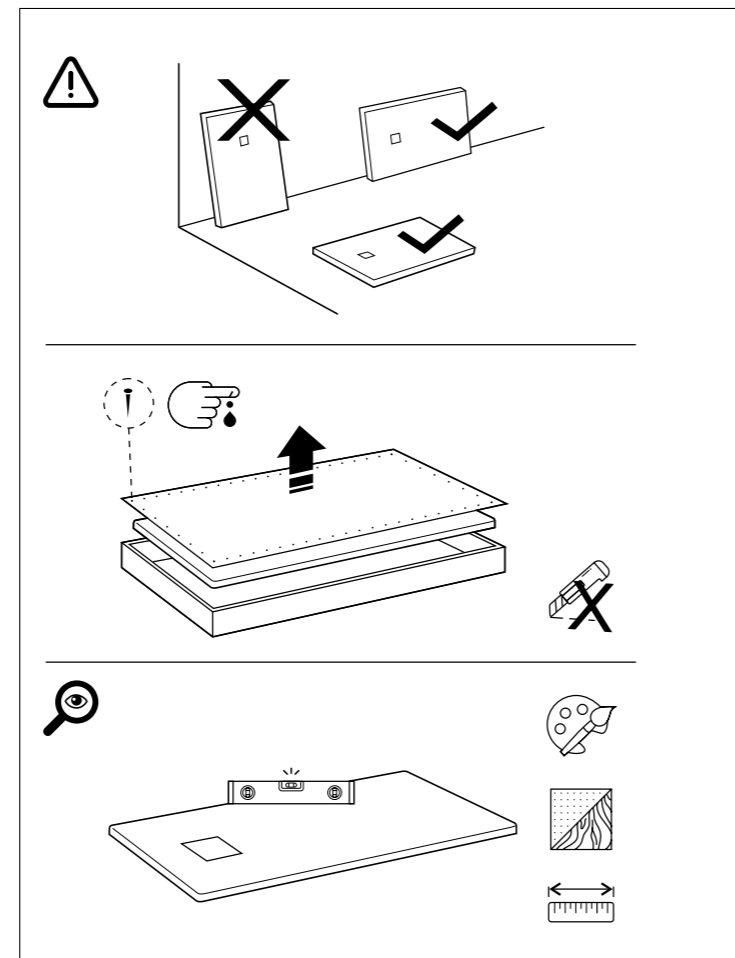

INSTALACIÓN DEL PLATO DE DUCHA:

Recomendación Inicial: Si el plato de ducha a instalar mide más de 160 cm. se recomienda elevar varios milímetros la parte trasera para aumentar la pendiente de desagüe.

1. Preparar la base de apoyo para el plato de ducha con el hueco para la válvula de desagüe. Alisar y nivelar.
2. Colocar la válvula en la base conectándola al desagüe mediante un tubo de PVC. Comprobar que no sobresale por encima de la

base. La pendiente del tubo debe ser al menos del 2%.

3. Insertar la junta de goma bordeando el interior del desagüe del plato de ducha. Colocar el plato sobre la base de apoyo haciéndolo coincidir con el centro de la válvula. Montar la anilla de sujeción apretando los tornillos uniformemente. No utilizar atornillador eléctrico.
4. Comprobar que el plato desagua correctamente y está nivelado.

5. Desmontar la válvula de desagüe. Retirar el plato de ducha y limpiar la base de apoyo. Aplicar el adhesivo recomendado (Sikaflex o similares) y fijar el plato de ducha a la base comprobando que esté nivelado.
6. Volver a montar la válvula de desagüe. No utilizar atornillador eléctrico.
7. Insertar el tubo de inmersión en la válvula.

8. Proteger la superficie del plato con cinta de enmascarar. Proceder al sellado de las juntas mediante silicona, masilla o similares. Esperar un mínimo de 24h para asegurar su correcto secado.
9. Colocar la rejilla embellecedora. El plato de ducha está listo para su uso.

OPCIONES DE INSTALACIÓN

1. Básica / 2. Encastrada / 3. Elevada

Esquema de colocación de los soportes de elevación regulable. (Soporte recomendado: Antideslizamiento y con tuerca de ajuste 88-172mm)

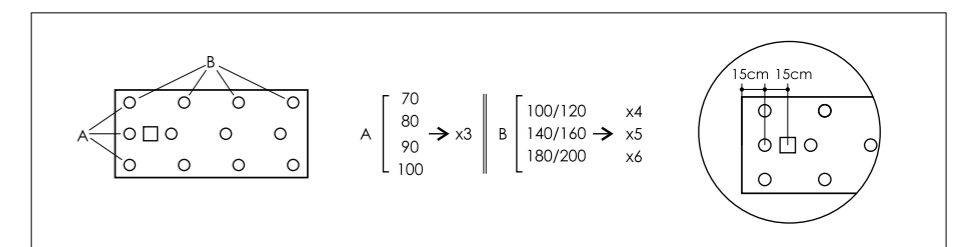
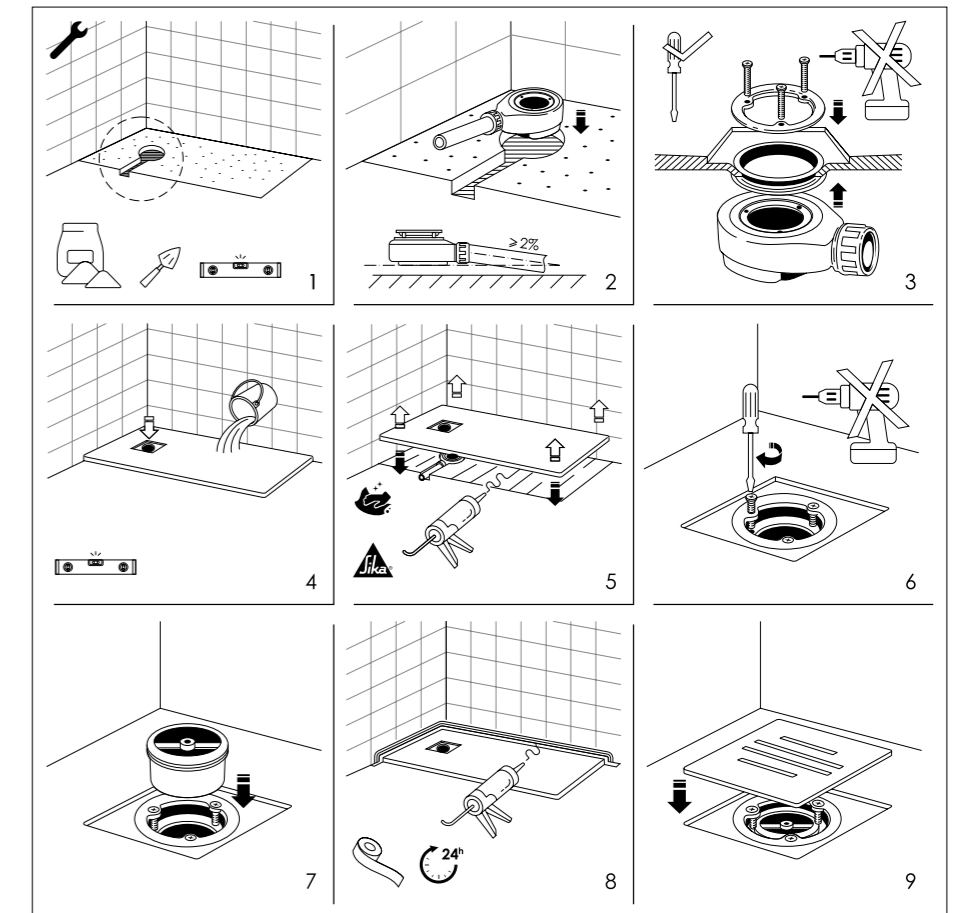
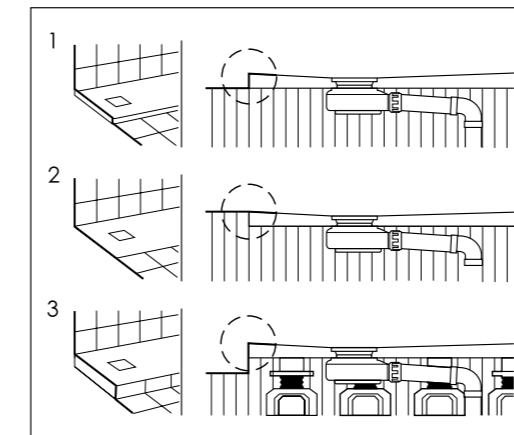

CONSEJOS PARA LA INSTALACIÓN DE PANELES MURALES

- A IMPORTANTE:**
Antes de instalar el panel de baño, por favor, comprobar:
- Que modelo, medida, color y textura son correctos
 - Que no existen anomalías o daños superficiales
 - No se aceptan reclamaciones sobre el producto una vez instalado.

- B CORTE DEL PANEL DE BAÑO**
- C VERIFICACIÓN:**
Presentar los paneles en su posición final antes de su instalación. (A) Los paneles deben superponerse. (B) Deben colocarse sobre el plato de ducha.

- D CONFIGURACIÓN:**
Orden de montaje según la configuración de la estancia.

- E INSTALACIÓN**

- F LIMPIEZA Y MANTENIMIENTO:**
Utilizar un paño suave o esponja húmeda no abrasiva con jabón neutro y agua tibia. Aclarar y secar. No utilizar productos de limpieza o desinfectantes agresivos.

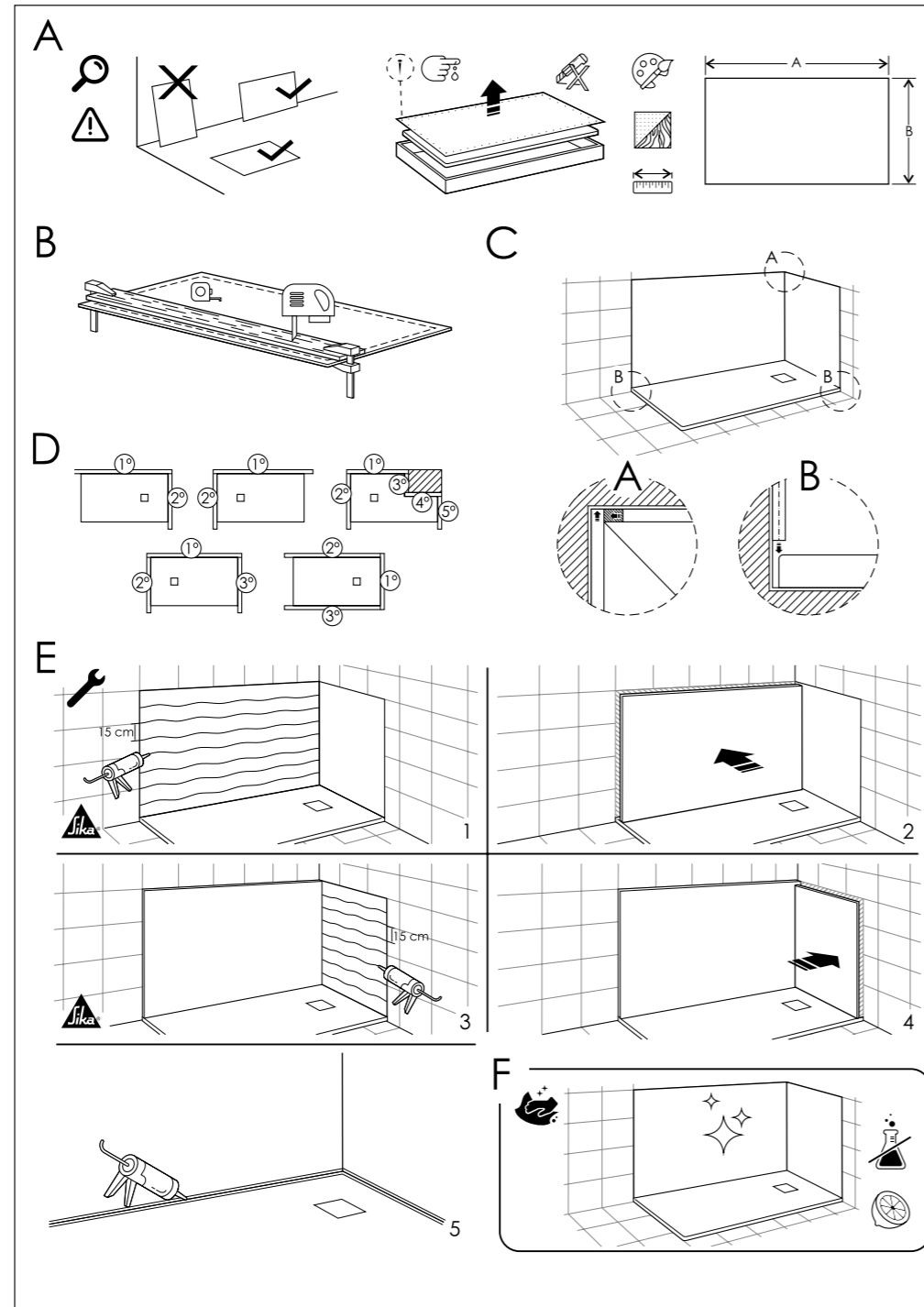

INSTALACIÓN DE ENCIMERA DE BAÑO:

- A. HERRAMIENTAS.**

- B. IMPORTANTE:**
Antes de instalar la encimera, por favor, comprobar que: Modelo, medida, color y textura son correctos / No existen anomalías o daños superficiales. No se aceptan reclamaciones sobre el producto una vez instalado.

- D. LIMPIEZA Y MANTENIMIENTO DE LA ENCIMERA:**
La limpieza de la encimera debe realizarse con cuidado de no dañar la superficie. Utilizar un paño suave o esponja húmeda no abrasiva con jabón neutro y agua tibia.

- Para las encimera blanco mate y solo en caso de que se requiera una limpieza más profunda, es posible utilizar una lija superfina (P800) sobre la mancha.
No utilizar productos de limpieza o desinfectantes agresivos.

- C INSTALACIÓN DE LA ENCIMERA.**

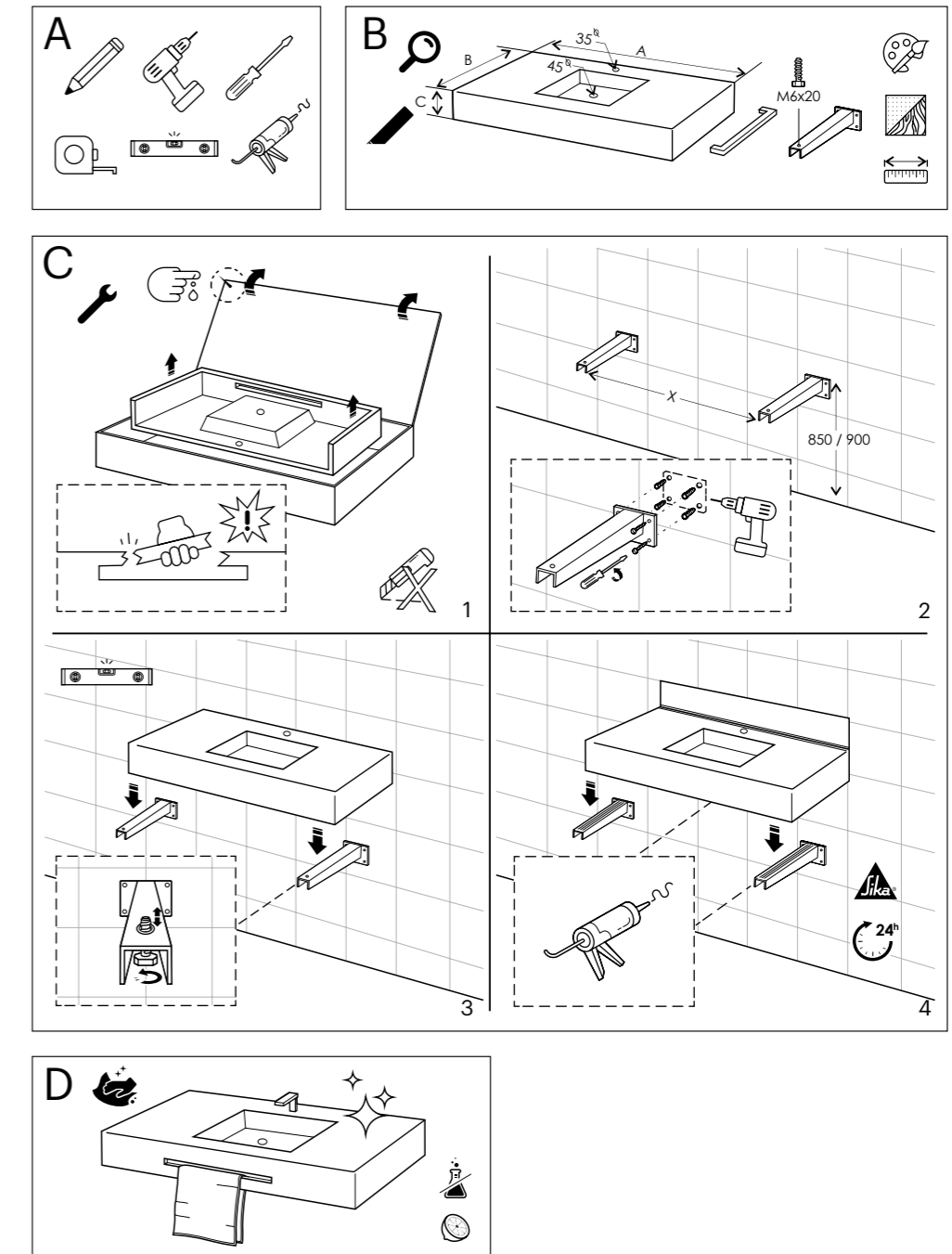

CONSEJOS DE LIMPIEZA Y DE MANTENIMIENTO

MANTENIMIENTO DIARIO

Para la limpieza y el mantenimiento cotidiano, está recomendado utilizar una esponja, no abrasiva, con agua caliente y jabón. Es aconsejable usar detergentes neutros, no agresivos y no corrosivos.

MANTENIMIENTO Y LIMPIEZA DE LA SUCIEDAD EN CONDICIONES NORMALES

Para eliminar las manchas las más comunes, se aconseja el uso de detergentes multiusos, del tipo limpiadores que contengan lejía, un cepillo o una esponja no abrasiva. Frotar sobre toda la superficie con movimientos circulares

MANTENIMIENTO Y LIMPIEZA DE LAS MANCHAS PERSISTENTES

Para una limpieza en profundidad y para eliminar las manchas persistentes tal como quemaduras superficiales, tintes de cabello, tintas,... Se aconseja aplicar un detergente ligeramente abrasivo o un limpiador con lejía sobre la superficie, frotando con una esponja medianamente abrasiva (preferentemente usada). Aclarar con agua antes de secar.

Si las manchas son muy persistentes, aconsejamos usar un disolvente universal para los platos con colores claros. Y para los colores oscuros, limpiar con un trapo y vinagre blanco o vinagre de alcohol diluido al 50% con agua.

Dejar actuar durante varias horas y aclarar con agua.

PRECAUCION EN EL USO DE PRODUCTOS DE LIMPIEZA

La vida del producto depende mucho de las condiciones de mantenimiento. Cualquier superficie o material puede ser definitivamente dañado por la exposición a productos químicos o solventes potentes. Algunos productos atacan directamente la estructura y los compuestos del producto.

Los productos DOCCIA son muy resistentes a la abrasión, sin embargo, se desaconseja utilizar objetos cortantes y puntiagudos, productos demasiados abrasivos que puedan dañar la superficie y causar rasguños.

El uso de los productos químicos no es necesario en un mantenimiento regular.

ACONSEJAMOS:

Evitar el uso de productos con un PH elevado. Los productos corrosivos como limpiadores para hornos. Con ácidos no alimentarios (agua fuerte, amoníaco), detergentes, productos con prefijo "tri" o "tetra", tintes para cabello.

Productos que contienen Diclorometano como decapante de pinturas y barnices, desengrasantes industriales o domésticos, ácidos Clorhídrico (formula HCl) o cloruro de Hidrogeno presentes en algunos productos de limpieza de metales, tratamiento del cuero, desatascadores, renovadores de mármoles, cerámicas y cobres oxidados.

Los estropajos abrasivos o metálicos. Los limpiadores en polvo. Los productos con trementina o alcohol.

La aptitud a la limpieza y la resistencia a productos químicos están certificadas por la norma UNE-EN 14527:2006 Apdo. 5.2.1 y 2.

Las pruebas realizadas por un laboratorio independiente han dado un resultado satisfactorio, sin alteración de la textura, ni del brillo, ni del color de los platos de ducha. Las pruebas se han efectuados con productos químicos como: Ácido Acético 10% v/v Hidróxido sódico 5% m/m Etanol 70% v/v Hipoclorito sódico Azul de metileno 1% m/m.

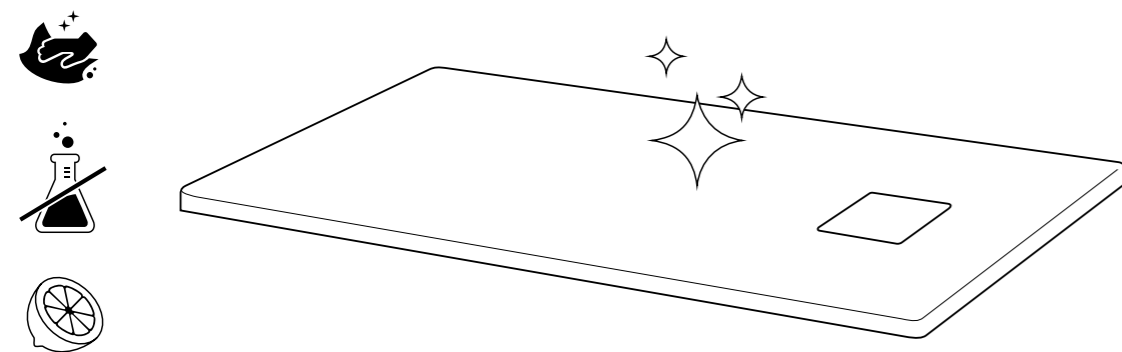

CONSEJOS DE REPARACIÓN

En algunos casos existe la posibilidad de recuperar el aspecto original del plato de ducha cuando este ha sufrido daños reversibles, tales como arañazos profundos y superficiales, o pequeñas lascas desprendidas a consecuencia de un choque sobre la superficie de Gel Coat.

REPARACIONES SUPERFICIALES

Cualquier arañazo o rayón superficial puede ser reparado procediendo de la siguiente manera:

Lijar la parte de la superficie dañada y alrededores con un papel lija de vidrio de grano 100. Afinar el lijado aplicando primero una pasada con una lija de vidrio de grano 200 y después de grano 400. Para acabar, humedezca ligeramente la superficie lijada pasando finalmente una lija de vidrio de grano 600.

Según el tipo de textura y el tamaño del rasguño a tratar, esta reparación puede dejar una diferencia de brillo, de tacto o de tono.

REPARACIONES DE DAÑOS IMPORTANTES Y RENOVACION DE LA CAPA DE GEL COAT

Para casos en los que el GEL COAT haya sufrido daños importantes consecuencia por ejemplo, de golpes con la alcachofa de ducha o con herramientas. O si el revestimiento hubiese sufrido una degradación en su conjunto a causa del uso de productos corrosivos.

Es posible intentar una renovación completa de la superficie del plato de ducha con la ayuda de un Kit de Reparación.

Este kit lo constituye el Gel Coat, en el color que se precise, un catalizador, que permitirán una vez hecha la mezcla reconstituir el revestimiento del producto.

Una vez se tenga la superficie seca, el acabado de debe hacer con ayuda de un papel de lija de vidrio siguiendo los pasos indicado en el epígrafe "Reparaciones superficiales".

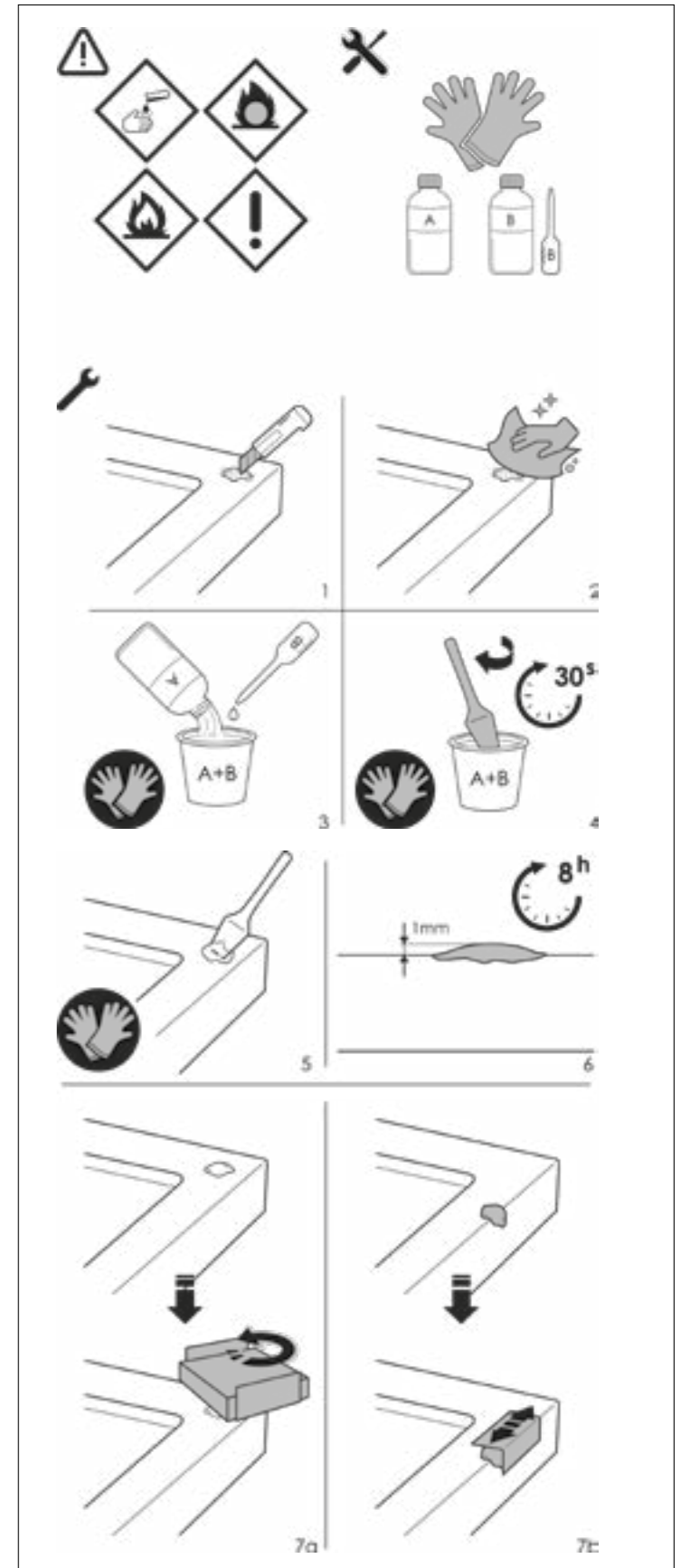

APTITUD A LA LIMPIEZA Y RESISTENCIA A LAS MANCHAS Y AGENTES QUÍMICOS (NORMA EN 14527 2006 ANEXO 5.2)

PRODUCTOS UTILIZADOS PARA LA PRUEBA	EXPOSICIÓN	RESULTADO VALORACIÓN	LIMPIEZA CON AGUA Y AGENTES ABRASIVOS
Ácido acético 10% v/v:	Vinagre, solvente	48h	Sin deterioro de la superficie
Hidróxido sódico 5% m/m:	Sosa cáustica, desatascador de tuberías, cosméticos.	24h	Ligero cambio de brillo
Etanol 70% v/v:	Solventes, carburante, alcohol.	48h	Ligero cambio de brillo
Hipoclorito sódico:	Lejía, desinfectantes, agente blanqueador.	48h	Sin deterioro de la superficie
Ácido Clorídrico:	Decapantes industriales, antical.	48h	Alteración del brillo
Ácido Sulfámico:	Limpiadores antical (Cillit Bang).	48h	Alteración del brillo
Nitrógeno líquido:	Insecticidas	48h	Sin deterioro de la superficie
Amoniaco:	Tinte para cabello, desengrasantes, limpiadores..	48h	Ligero cambio de brillo
Ácido Nítrico:	Agua fuerte, decapante industrial.	48h	Ligero cambio de brillo
Azul de metileno 1% m/m:	Extremadamente colorante.	24h	Superficie manchada
Ácido sulfúrico 70% v/v:	Colorantes, detergentes, decapantes de metales.	48h	Ligero cambio de brillo
Acetona:	Pinta uñas, pegamentos, solventes.	48h	Ligero cambio de brillo
Esencia de trementina:	Quitamanchas, betún, barniz, solventes.	48h	Sin deterioro de la superficie
Povidona yodada:	Betadine®	48h	Superficie manchada



13
PLATO DE DUCHA DE RESINA
DdP nº.: 01
UNE-EN 14527 - CL1
USO DOMÉSTICO, PARA LA HIGIENE PERSONAL

PROPIEDADES DE PRODUCTO

Antideslizante Clase 3 / PN 24	Norma UNE ENV 12633: 2003 Anexo A C4 DIN 51907 PN24 (XPP05-010)
Antibacteriano	Sin proliferación
Resistencia a rasguños	Alta
Resistencia a la abrasión	Alta
Resistencia al impacto	Alta
Resistencia a la diferencia de tª	Norma EN 14527: 2006+A1: 2010 Anexo 5.3.4 HDT > 110°
Estabilidad de los colores	Alta EN 14527: 2006+A1: 2010 Anexo 5.3.2
Coloración de la masa y del Gel Coat del mismo color	En todas las texturas. También los colores RAL
Material hidrófugo	Absorción de la humedad < 0,01%
Instrucciones de montaje	Disponibles
Montaje	Pegamento-Masilla de poliuretano mono componente (SICAFLEX) Pegamento-Masilla MS polímero.
Instalación	Ras del suelo, semi-encastada, encastrada, pies regulables.
Pies regulables	1 cada 20/30 cm
Reparación superficial	Lijado con papel de lijar: 100/220/400/600
Reparación importante	Kit de reparación y renovación disponible
Cortar	Disco diamante segmento continuo (especial cerámica)
Taladrar	Brocas para hormigón.
Instalación de mamparas de ducha	Posible en todos los modelos
Pendiente	1% de media
Orificio de desagüe (EN251)	EN 14527: 2006+A1: 2010 Anexo 5.2.2
CE	Certificado DdP Nº.: 01. Clase 1. 9/7/2013
ISO 9001: 2008	Certificado nº 048771-1 Exp: 28/08/2016
Embalaje	Caja de madera paletizada
Densidad de la masa	Aprox. 1940 kg / m3

NUESTRO COMPROMISO CON LA CALIDAD Y LA SEGURIDAD

Todos nuestros productos han sido realizados para cumplir con la mayor exigencia respecto a las normas europeas más actuales en materia de calidad y seguridad. En las diferentes etapas de control de las materias primas y de la elaboración de nuestros productos, garantizamos el nivel más alto de calidad exigido por el mercado internacional.

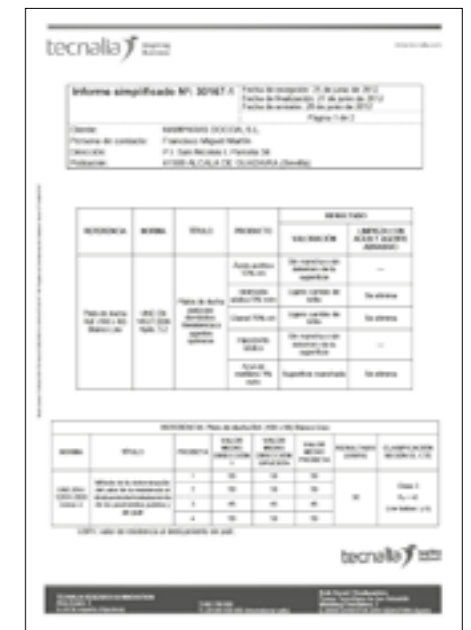

CONDICIONES GENERALES DE VENTA DOCCIA GROUP

Salvo acuerdo contrario por escrito, todas las ventas están sujetas a las condiciones generales de venta que aquí se indican. Las condiciones generales de compra del comprador no están reconocidas por DOCCIA GROUP S.L. Las declaraciones que puedan hacer nuestros representantes no son reconocidas por la empresa excepto confirmación expresa por parte de DOCCIA GROUP S.L. Las descripciones y fotografías contenidas en el catálogo deben ser consideradas únicamente a título de información. La empresa se reserva el derecho de modificar total o parcialmente los productos, en cualquier momento y sin necesidad de notificación.

PEDIDO:

Los pedidos deben ser hechos siempre por escrito, por email (pedidos@mamparasdoccia.es) o por fax (902 197 196), con el fin de evitar todo error o malentendido posible. El hecho de enviar un pedido o de recibir una mercancía, lleva intrínseco la aceptación irrevocable de las condiciones generales de venta, adquiriendo un carácter contractual únicamente tras la confirmación escrita del pedido por parte de DOCCIA GROUP S.L..

ANULACION DE PEDIDOS DE PRODUCTOS ESTANDAR:

La empresa facturará gastos del anulación del 100% del valor del pedido anulado.

ANULACION DE PEDIDOS A MEDIDA:

La empresa facturará gastos de anulación del 100% del valor del pedido a medida.

PRECIO:

Los precios de venta serán aquellos indicados en la tarifa vigente en el momento de la recepción del pedido. La empresa se reserva el derecho de modificar los precios sin preaviso. Los precios de la tarifa se entienden como PRECIO PUBLICO RECOMENDADO SIN IVA.

IMPUESTOS:

Los impuestos, cualquiera sea su naturaleza, no están reflejados en la tarifa de precios. Serán incluidos en la factura conforme a la legislación en vigor.

PLAZO DE ENTREGA:

DOCCIA GROUP S.L. entregará la mercancía en la dirección del cliente o a la dirección de entrega especificada por el mismo en el momento del pedido. Los plazos de entrega son meramente indicativos, y no serán en ningún caso, motivo de modificación o anulación del pedido. Los plazos de entrega no serán nunca argumento para la realización de ninguna reclamación. Si alguna condición de venta no pudiese ser respetada por causas ajenas a nuestra voluntad, DOCCIA GROUP S.L. se reserva el derecho de modificar dichas condiciones.

Comunicándolas en el menor plazo de tiempo posible, sin que esto en ningún caso pueda significar el no cumplimiento del contrato o una indemnización, cualquiera sea su naturaleza.

DAÑOS PRODUCIDOS DURANTE EL TRANSPORTE:

En el caso de que la mercancía o el embalaje sufrieran daños a consecuencia del transporte, el cliente debe comunicar dichos daños, de forma debidamente documentada, en un plazo máximo de 48 horas a contar desde el momento de la recepción de la mercancía. En caso de reclamación justificada y comunicada en el plazo estipulado, DOCCIA GROUP S.L. procederá al envío de reposición. Si el comprador no comunicara la reclamación en el plazo de 48h. la empresa se reserva el derecho de no responder a dicha reclamación y el comprador se verá privado de los derechos que le pudieran asistir.

DEVOLUCION DE MERCANCIA:

La empresa no acepta ninguna devolución sin previa aceptación expresa. Únicamente el departamento de atención al cliente está autorizado a dar una respuesta favorable a la devolución de mercancía y dar la orden de recogida. En caso de devolución de una mercancía no autorizada, la empresa de reserva el derecho de facturar al cliente los gastos derivados de esta devolución.

GARANTÍA:

La mercancía está garantizada según la norma europea en vigor.

La garantía no cubre los deterioros no imputables al producto o deterioros derivados de un uso negligente. La garantía no cubre deterioros derivados de una mala manipulación o de un uso inapropiado.

Excluido de la garantía:

Los defectos y deterioros provocados por el desgaste natural de piezas, los fenómenos meteorológicos, los daños causados por la dureza del agua o los daños que pudieran

derivarse de un mantenimiento negligente o defectuoso.

Los daños en la superficie del producto resultado de impactos, choques o golpes no están cubiertos por la garantía. La garantía dejará de tener validez para todo producto cuya instalación, ejecución de obra o mantenimiento no hayan sido efectuados según nuestras reglas de manipulación y montaje.

Los deterioros consecuencias del corte, la perforación y cualquier otra transformación del plato de ducha suministrado no estarán cubiertos por la garantía.

En caso de defecto reconocido por la empresa, nuestra garantía está estrictamente limitada a la reposición del producto defectuoso, excluyendo cualquier gasto e indemnización sea cual sea su naturaleza. Dicha reposición será de un producto idéntico, dentro de los límites de fabricación y de la disponibilidad de stock. En caso contrario el compromiso de garantía se verá satisfecho por la reposición de un producto equivalente. No podemos en ningún caso ser tomados como responsables de un daño, cualquiera que sea su naturaleza, resultado del contacto del material producido por DOCCIA GROUP S.L. con cualquiera de los productos señalados en el apartado "recomendaciones de limpieza y mantenimiento".

JURISDICCION:

Para toda cuestión relativa a las relaciones comerciales y jurídicas, los implicados acuerdan y reconocen cómo única jurisdicción competente, la establecida en la ciudad de Sevilla en España, lugar dónde DOCCIA GROUP S.L. tiene establecido su domicilio social.

COPYRIGHT:

Todas las imágenes e ilustraciones están consideradas propiedad intelectual y están protegidas por copyright, y su reproducción total o parcial queda totalmente prohibida.

COLORES:

La mercancía entregada no debe necesariamente corresponder a la muestra suministrada, que define de manera no contractual el aspecto general del producto. Pueden darse diferencias en el tono del tinte o en el aspecto entre la imagen en las fotografías y en producto entregado. Está diferencia no puede ser nunca motivo de reclamación.

CORTES:

Los cortes encargados a DOCCIA GROUP S.L. serán realizados tomando como base, información escrita tal cómo un plano acotado. Los cortes serán cómo mínimo de centímetro en centímetro con una tolerancia de variación de 10%. Doccia se compromete a reconstituir los cantos cuando esto sea necesario en cuanto a la apariencia del producto, y en cuanto a la demanda del cliente. Los lados con corte que tras la instalación no sean visibles, no tendrán el acabado del resto de la superficie del plato.

DISTANCIA DEL DESAGÜE:



La posición de la válvula de desagüe varía según las dimensiones de cada plato de ducha. La posición aproximada de la válvula de desagüe está indicada en el esquema técnico, sin embargo, debido al carácter artesano de la fabricación, esta distancia puede variar ente 1 y 3 cm. según al molde utilizado en dicha fabricación.

DIMENSION DE LOS PLATOS DE DUCHA:



La masa utilizada en la fabricación de los platos de ducha DOCCIA se vierte en moldes rígidos, lo que da como resultado un producto de medidas regulares. Aún así, tratándose de un material que contrae durante el proceso de secado, la altura y el espesor podrían experimentar una variación de algunos milímetros.

SPAIN



P.I. San Nicolás Uno, Parcela 34.
41500 Alcalá de Guadaíra.
Sevilla (Spain)

 T. (+34) 954 038 390 (Spain)
 W. (+34) 607 014 130
 M. pedidos@docciagroup.com

FRANCE



 T. 01 76 54 52 11
 W. (+34) 607 014 130
 M. orders@docciagroup.com

ITALIA

 T. (+34) 607 014 130 (Spain)
 W. (+34) 607 014 130
 M. orders@docciagroup.com

UK

UK Customer Services Office

 T: 02034 994512
 W. (+34) 607 014 130
 M. orders@docciagroup.com