

hansgrohe



Life is
waterful.

Baños de ensueño que inspiran

hansgrohe.es



A photograph of two women in a modern bathroom. One woman is wearing a yellow bathrobe and the other is wearing a green one. They are embracing and smiling. In the background, there is a white vanity with a sink and a large, illuminated circular mirror. The lighting is warm and ambient.

Life is waterful.

Día tras día, nos dedicamos en cuerpo y alma a proporcionar a nuestros clientes un incomparable disfrute del agua, con experiencias que se apartan de lo común y despiertan verdadero entusiasmo. Cuando el baño se concibe y se hace realidad con un enfoque integral, se transforma en un lugar que enriquece la vida, lleno de sensaciones y momentos extraordinarios. Un espacio en el que puedes sentirte especial cada día, dar rienda suelta a tu personalidad y disfrutar de la belleza del agua con todos los sentidos.

Índice

- 4 Marca hansgrohe
- 12 Baños de ensueño
- 22 Planificador de baños 3D
- 24 Acabados FinishPlus
- 26 Zona de ducha
- 76 Control del agua
- 130 Zona de lavabo
- 194 Zona del inodoro
- 216 Accesorios y hornacinas
- 228 Tecnologías y tipos de chorro

Tradición e innovación

Inventando desde 1901

En 2026, Hansgrohe SE celebra su 125.º aniversario. Siempre hemos presumido de ampliar los límites de lo posible y reinventamos el baño una y otra vez, guiados por las necesidades y los deseos de nuestros clientes y colaboradores profesionales.



En hansgrohe somos, desde el primer momento, pioneros y líderes de innovación en el sector de los saneamientos. No dejamos de tantear los límites de lo posible, fieles a nuestro afán de introducir griferías, duchas y baños revolucionarios. Y no nos limitamos a perfeccionar diseños y materiales: también nos replanteamos las funciones existentes para responder cada vez mejor a los requisitos de nuestros clientes. Claro ejemplo de ello es el chorro PowderRain de tacto sensual y el avanzado sistema de instalación iBox universal 2. En todos los casos, nuestras creaciones son toda una invitación a disfrutar de la belleza del agua.

125
YEAR
ANNIVERSARY

El espíritu pionero de Hans Grohe, fundador de la empresa, está firmemente arraigado en nuestro ADN y marca día a día nuestra labor.





PHOENIX y hansgrohe

Socios del buen gusto



reddot winner 2025
best of the best

El éxito corrobora el acierto de los diseñadores de Stuttgart: PHOENIX ha recibido más de 800 renombrados premios de diseño.

PHOENIX está considerado uno de los estudios independientes líderes a nivel mundial en diseño de producto e interfaces. El legendario estudio de diseño de Stuttgart forma parte esencial de la historia del diseño alemán y lleva marcando tendencia desde los años 70. Desde entonces, PHOENIX también define el rostro de hansgrohe, ya que el equipo creativo diseña en exclusiva los productos clave de nuestra marca prémium.

Los productos concebidos por estos pioneros del diseño destacan por su durabilidad y por el placer que ofrecen en el uso diario. Para hansgrohe desarrollan un portafolio que crea experiencias de agua completamente nuevas, logrando a menudo el equilibrio perfecto entre funcionalidad y magia. Juntos, PHOENIX y hansgrohe apuestan por líneas modernas y claras, dotando al diseño de baño de una dimensión emocional que lo hace aún más deseable.

Donde las gotas de agua se convierten en bienestar

El laboratorio de chorros

Aquí, el valioso elemento del agua se transforma en una experiencia de bienestar personalizada. Porque no todas las gotas son iguales. ¿Microfina, delicadamente masajeante o intensa? Nuestros especialistas en chorros desarrollan las variadas tipologías por las que las duchas hansgrohe son tan reconocidas. También investigan el comportamiento del agua al impactar, para que el chorro resulte agradable tanto sobre la piel como sobre la cerámica. Y en el laboratorio de sonido se perfecciona hasta el último detalle la acústica de los productos que conducen agua, garantizando una experiencia silenciosa y placentera.

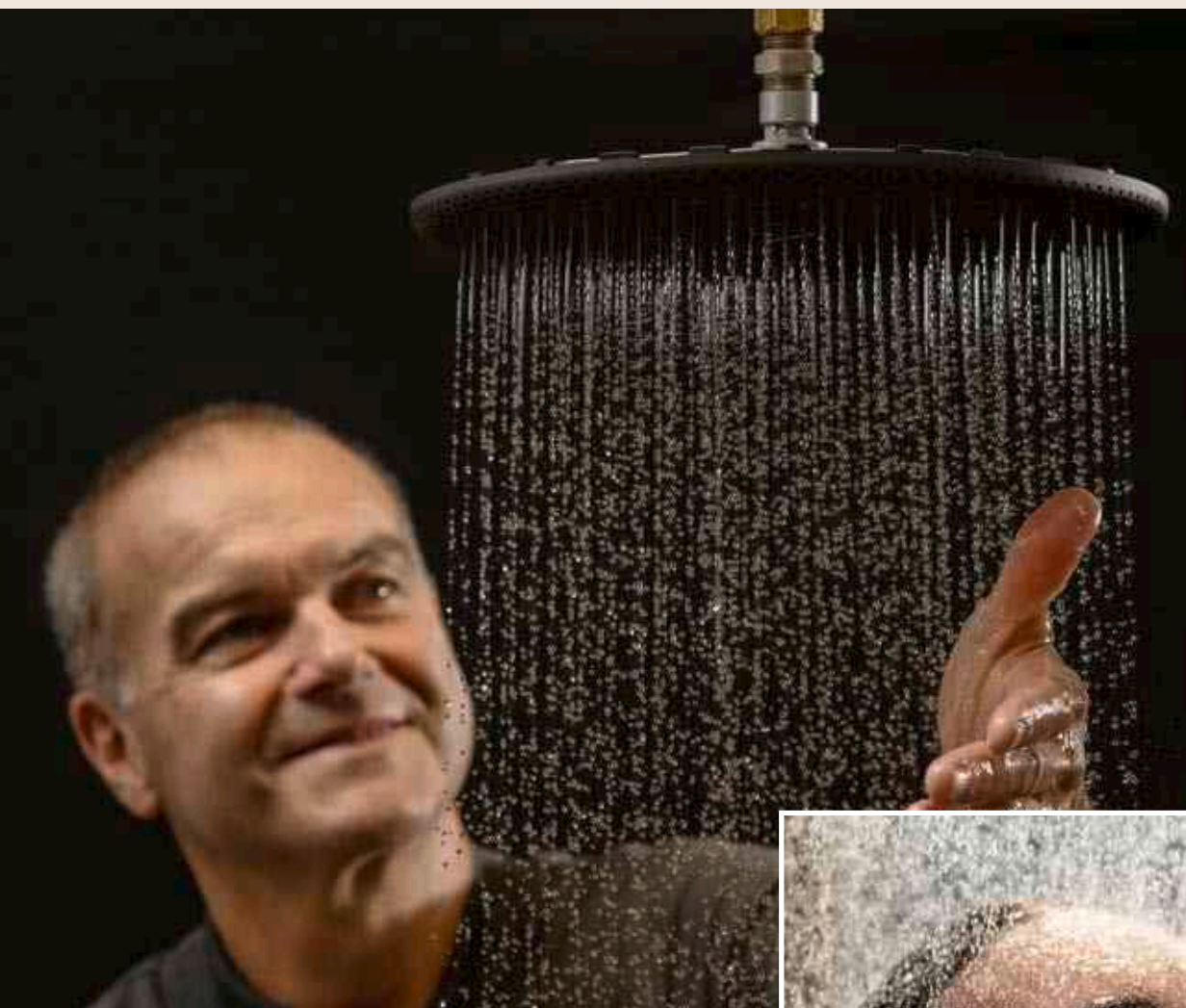

Las bellas formas de los chorros no son fruto del azar. En hansgrohe son el resultado de una intensa investigación con innumerables series de pruebas.



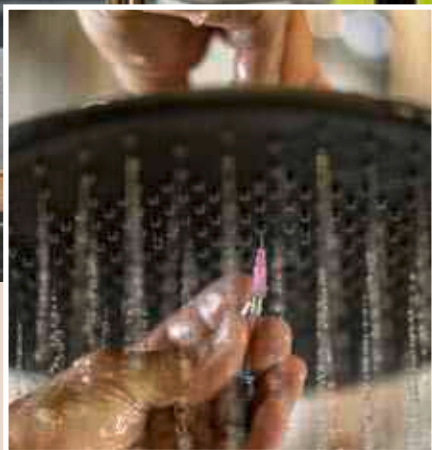

Cada producto hansgrohe debe superar miles de ciclos de ensayo, pruebas de resistencia y controles de calidad. Además, los prototipos se prueban siempre junto a usuarios finales y profesionales del sector. Así garantizamos que nuestros productos sean seguros, resistentes y de primera categoría en el uso diario. Las flexibles protuberancias de silicona, por ejemplo, se han desarrollado para evitar que la cal se adhiera, haciendo gala de un inteligente diseño.

Calidad de producto hansgrohe

Alta calidad sin concesiones

Los productos hansgrohe cumplen las normativas más estrictas de agua potable y cuentan con todas las certificaciones relevantes. Están concebidos para durar, porque la verdadera calidad se demuestra con el paso de los años. Nuestros clientes pueden esperar el máximo nivel en materiales, diseño y funcionalidad. Como un baño bien planificado es atemporal, desarrollamos productos que mantengan su atractivo durante mucho tiempo y puedan combinarse de manera versátil, con una estética clara que armoniza con distintos estilos de interiorismo.

Nuestra estrategia de sostenibilidad

Menos agua, puro disfrute

«Para 2030, convertiremos toda la gama de productos conductores de agua de las marcas AXOR y hansgrohe a tecnologías de ahorro de agua y energía».

«El agua es nuestro elixir de vida», como solía decir Klaus Grohe, hijo del fundador y antiguo presidente de la Junta Directiva. «El interés social por el agua limpia y su disponibilidad para todos es también nuestro propio compromiso».

En Hansgrohe transformamos el conocimiento en acción, por ejemplo, a partir de los resultados de nuestro análisis del baño. Por ello, de aquí a 2030 adaptaremos todo nuestro portafolio –desde griferías hasta duchas– a especificaciones ECO. Esto significa que todos los productos estarán disponibles exclusivamente con tecnologías de ahorro de agua y energía, un objetivo que implementaremos de forma constante en los próximos años.

* El Grupo Hansgrohe define «ECO» como la reducción del consumo de agua o energía de sus productos conductores de agua en al menos un 22 % en comparación con el año de referencia, 2020.*

Hans Jürgen Kalmbach, presidente de la Junta Directiva del Grupo Hansgrohe

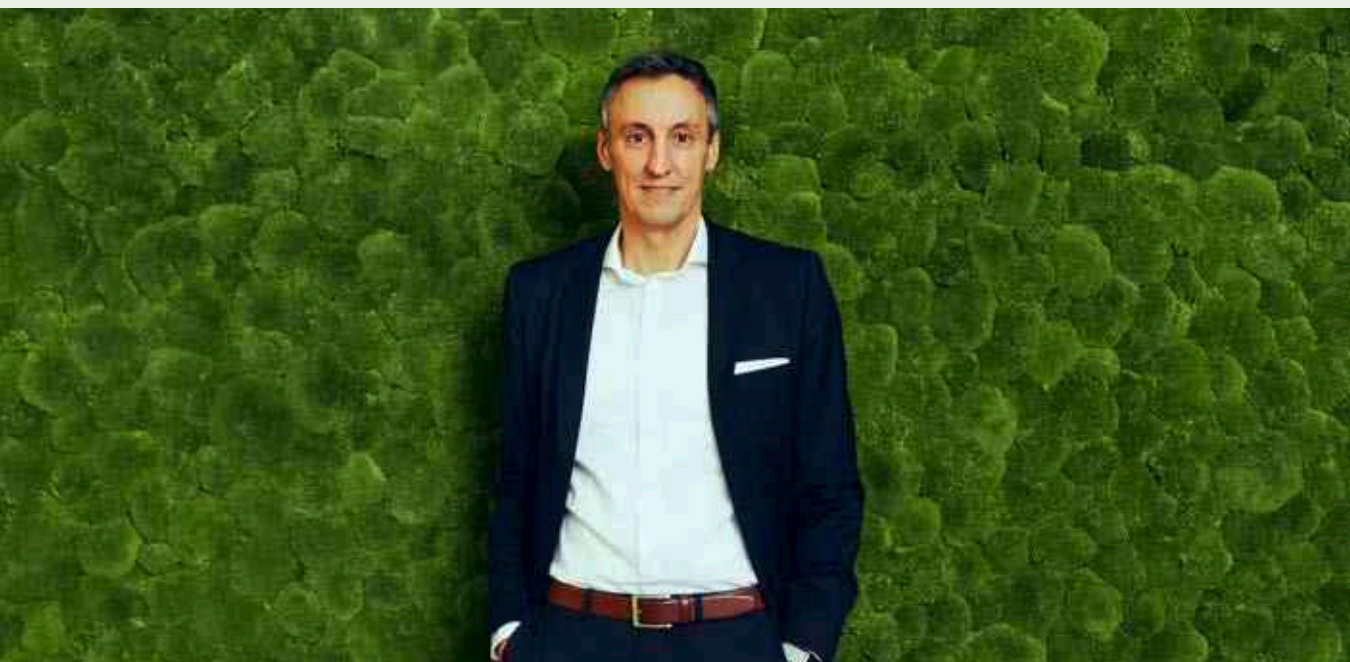

*El indicador clave será el caudal medio por minuto de toda la gama de productos, que deberá reducirse al menos un 22 % para 2030 respecto al año de referencia 2020. La disminución del consumo de agua implica también un menor consumo energético necesario para la producción de agua caliente.



¡Calcula ahora tu potencial de ahorro!



Calculadora de ahorro de agua hansgrohe

¡Así puedes ahorrar con tecnologías inteligentes!

Gracias a la tecnología EcoSmart, muchas griferías y duchas hansgrohe reducen ya el consumo de agua, energía y, por tanto, también los costes. Las griferías CoolStart ayudan además a ahorrar valiosa energía de agua caliente. Los productos EcoSmart* y CoolStart** permiten actuar de forma más sostenible en cualquier baño y en cualquier proyecto, sin que ello suponga un mayor precio frente a los productos estándar. Especialmente en hoteles u otros grandes proyectos, el potencial de ahorro puede ser considerable.



EcoSmart



CoolStart



Más información sobre EcoSmart



Más información sobre CoolStart

*Los productos EcoSmart funcionan con limitación de caudal, sin pérdida perceptible de confort. Así, las duchas hansgrohe con EcoSmart consumen hasta un 40% menos de agua que nuestras duchas sin esta tecnología; con EcoSmart+, el ahorro puede llegar incluso al 60%. Esto significa que las duchas con EcoSmart consumen solo 8 l/min, y las versiones EcoSmart+ apenas 6 l/min o menos. En los mezcladores de lavabo EcoSmart, el consumo se reduce a unos 5 l/min, y con EcoSmart+ incluso a 4 l/min (en ambos casos a 3 bar).

**En las griferías de bajo consumo CoolStart, el agua caliente solo fluye cuando se mueve activamente la palanca.

Calidad de servicio

Un referente también en atención y servicio

«hansgrohe también se esfuerza por ofrecer un buen servicio pos-venta, porque queremos convertir a nuestros clientes en entusiastas de la marca. Por eso les prestamos una asistencia rápida y completa en todos los canales».

Danny Stahl, director de Soporte y Servicio Profesional en el Grupo Hansgrohe

Ya sea en nuestra Aquademie, en los Water Studios, por teléfono o en ferias y eventos: siempre estamos a tu disposición. El equipo especializado de nuestro Centro de Servicio Técnico informa y asesora a clientes sobre todo tipo de cuestiones. Nuestros colaboradores profesionales del sector, ya sean instaladores, distribuidores, planificadores o arquitectos, pueden recurrir a nuestros conocimientos a través de múltiples canales, como el servicio de asistencia en línea o los cursos de formación. Nuestros clientes profesionales nos conceden premios con frecuencia, por ejemplo, por nuestro servicio digital de vídeo PRO, con el que ofrecemos asistencia en directo directamente en la obra.

hansgrohe concede una garantía voluntaria del fabricante de cinco años para duchas y griferías, y de 20 años para cerámica. Además, puedes solicitar piezas de repuesto online, con una garantía de disponibilidad de recambios durante 15 años.



Más información sobre la garantía del fabricante

hansgrohe

SEIFE

Baños de ensueño

Con el fin de brindar un incomparable disfrute del agua, hansgrohe no idea productos sueltos, sino que combina los distintos elementos para ofrecer experiencias integrales. Además de griferías, duchas y complementos, nuestra gama abarca muebles, cerámicas, espejos e inodoros inteligentes. Este amplio surtido permite configurar entornos interactivos perfectamente coordinados y adaptados a los gustos individuales. Déjate seducir por nuestras propuestas y benefíciate de las numerosas ventajas que supone obtener todos los equipos de un mismo fabricante.



Un oasis de paz natural



13 m²
Un baño de ensueño para entusiastas del 'wellness'

- 1 **Raindance Alive Q # 24591140**
Showerpipe 210/340 2jet EcoSmart con ShowerSelect Comfort
- 2 **Xarita S # 54981700**
Espejo con luces LED 900/50 Xarita S con sensor táctil capacitivo
- 3 **Avalegra # 22472140**
Set 580/475
- 4 **Xevolos E # 54314790**
Mueble de baño beig arena mate 980/550 con 1 cajón para consolas con recorte en el centro
Xevolos E # 54209780
Consola 980/550 con recorte en el centro para lavabo sobre encimera
- 5 **Xevolos E # 54326790**
Módulo de baño beig arena mate 1180/550 con 1 cajón para consola sin recorte
- 6 **iFrame Element E # 66003140**
Pulsador de doble descarga
- 7 **LavaPura Element S # 63021450**
Smart toilet suspendido, AquaHelix Flush
- 8 **XtraStoris Rock # 56062700**
Portarrollos de papel higiénico y escobillero con puerta alicatable



● ● ● Nivel de precios

Un refugio elegante



11 m²

Un baño de ensueño para amantes de la estética atemporal

- 1 Xarita E # 54986700**
Espejo con luces LED 1000/50 con sensor táctil capacitivo
- 2 Finoris # 76050670**
Mezclador monomando de lavabo empotrado con caño 22,8 cm
- 3 Xuniva Evo S # 60323780**
Lavabo tipo bol 400/400 sin orificio para grifo y rebosadero
- 4 Xevolos E # 54323660**
Mueble de baño beige arena mate 1370/550 con 2 cajones para consolas con recorte a la derecha
Xevolos E # 54334780
Consola 1370/550 con recorte a la derecha para lavabo tipo bol sin orificio para grifo
- 5 AddStoris Q # 41770670**
Toallero doble
- 6 Raindance Alive S # 24541670**
Ducha fija 300 2jet EcoSmart mural
- 7 Raindance Alive Select S # 24601670**
Set de ducha 125 3jet EcoSmart con barra de ducha Unica E Puro 90 cm con soporte de ducha
- 8 FixFit Fine E # 28883670**
Toma de agua sin válvula antirretorno
- 9 Ecostat Comfort E # 33711670**
Termostato empotrado para 2 funciones
- 10 XtraStoris Minimalistic # 56070670**
Hornacina de pared con marco abierto 300/150/100
- 11 AddStoris Q # 41747670**
Toallero

● ● ● Nivel de precios

Un baño familiar armonioso



6 m²

Nuestro baño de ensueño para una reforma sin estrés

- 1 **Activera S # 28639000**
Showerpipe 240 ljet EcoSmart+
con ShowerTablet Select 360 Varia

- 2 **RainDrain Compact # 56167000**
Set completo de desagüe de ducha 800
para instalación plana

- 3 **Xarita Lite Q # 54969700**
Espejo con luces LED horizontales 500/30
con sensor IR

- 4 **Neovis Q # 71352000**
Mezclador monomando de lavabo 100
CoolStart con vaciador push-open

- 5 **Xelu Q # 61014450**
Lavamanos 500/480 sobre encimera
con orificio para grifo sin rebosadero,
SmartClean

- 6 **Xilesa E # 54268780**
Mueble de baño 1375/550 con 2 cajones
para consolas con recorte en el centro
Xilesa E # 54274700
Consola 1375/550 con 2 recortes
para lavabo sobre encimera

- 7 **AddStoris S # 41787000**
Toallero con doble asa

- 8 **AddStoris S # 41769000**
Portacepillos
AddStoris S # 41766000
Jabonera

● ● ● Nivel de precios

Un baño pequeño, a lo grande



2,25 m²



Nuestro baño de invitados para amantes de los detalles

- 1 **Xarita E # 54999700**
Espejo con luces LED 360/50
con sensor IR

- 2 **Tecturis S # 73301140**
Mezclador monomando de lavabo 80 CoolStart
sin vaciador

- 3 **Xelu Q # 61084450**
Lavamanos con repisa a la derecha 360/250,
con orificio para grifo sin rebosadero,
SmartClean

- 4 **Xelu Q # 54011700**
Mueble de baño blanco de alto brillo 340/245
para lavamanos, bisagra a la izquierda

- 5 **AddStoris Q # 41745140**
Dosificador de jabón líquido

- 6 **AddStoris Q # 41742140**
Percha

- 7 **AddStoris Q # 41753140**
Portarrollos con tapa

- 8 **EluPura S # 61119450**
Set de inodoro suspendido 540
con asiento y tapa con SoftClose
y QuickRelease, SmartClean

● ● ● Nivel de precios

De la idea al baño acabado

¡Planifica tu baño ahora!



Planificación en línea con la herramienta 3D Inspirator

¿En qué ambiente te gustaría asearte y ducharte? Nuestra herramienta Inspirator es un instrumento que te ayuda a proyectar el baño de tus sueños y verlo en 3D. Tienes a tu disposición toda una serie de estilos, materiales y colores para crear tu propio remanso de paz, justo a la medida de tus preferencias.



1 **Selecciona el estilo y la distribución**

¿Natural o moderno? ¿Tonos suaves o contrastes? ¿Qué tamaño se adapta mejor a tu baño? ¡Tú decides!

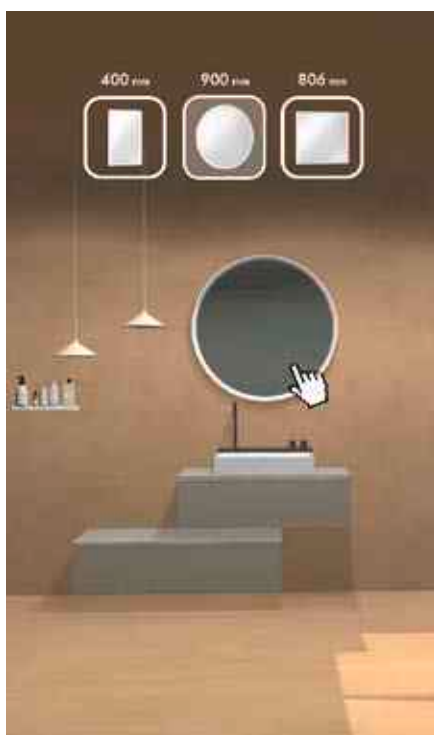

2 **Da rienda suelta a tu creatividad**

Prueba diferentes griferías, duchas, muebles y accesorios hansgrohe y crea tu combinación favorita.



3 **Guarda el resultado**

Descarga tu diseño en PDF y busca un instalador profesional cerca de ti para llevarlo a cabo. O guarda el código y continúa cuando quieras.

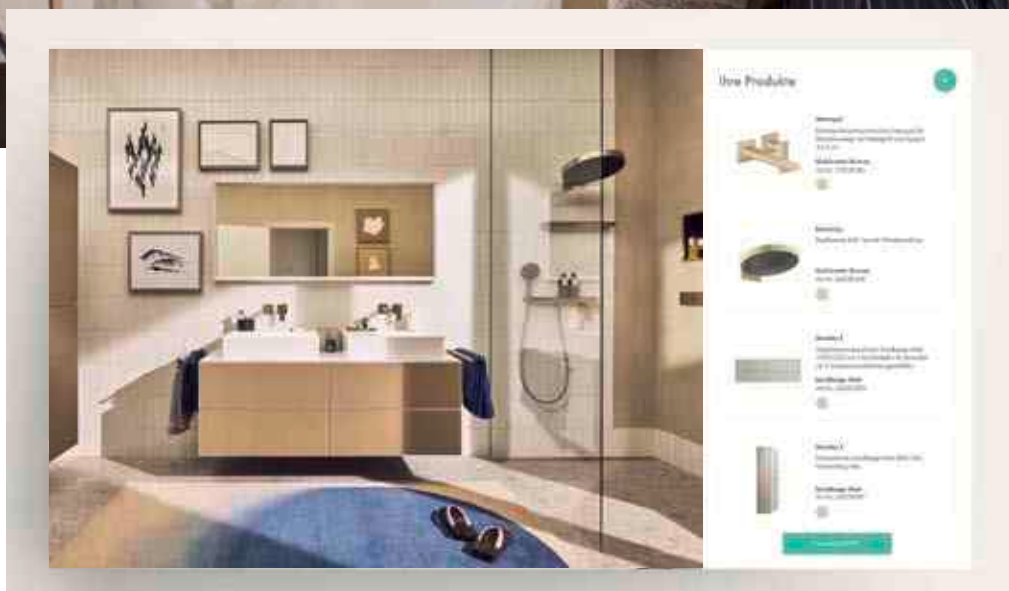
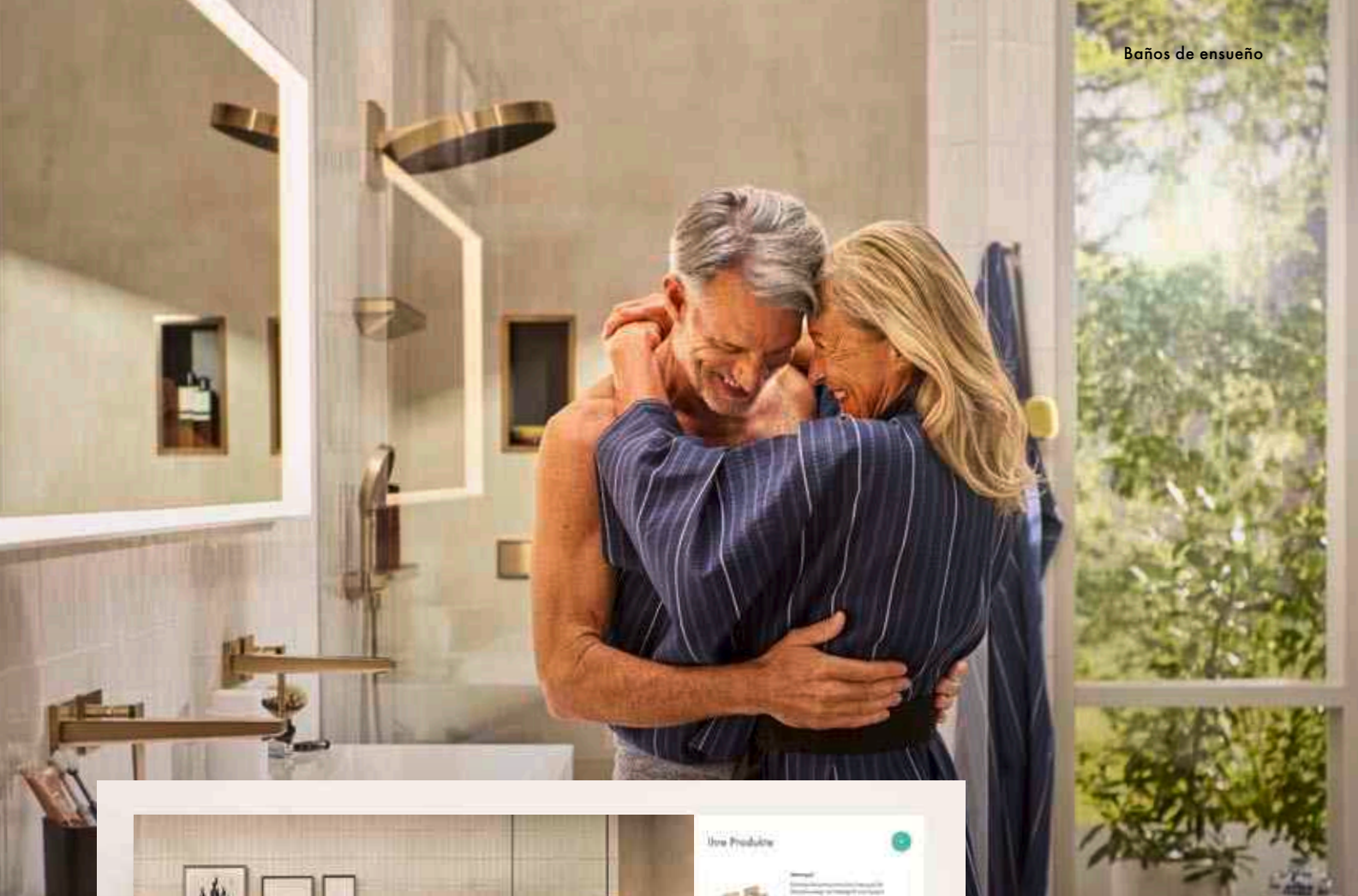

¿Eres amante del diseño y sueñas con un nuevo refugio?

Entonces crea un espacio accesible, pensado para experiencias de agua únicas y el máximo confort. Un lugar del que te vas a enamorar.

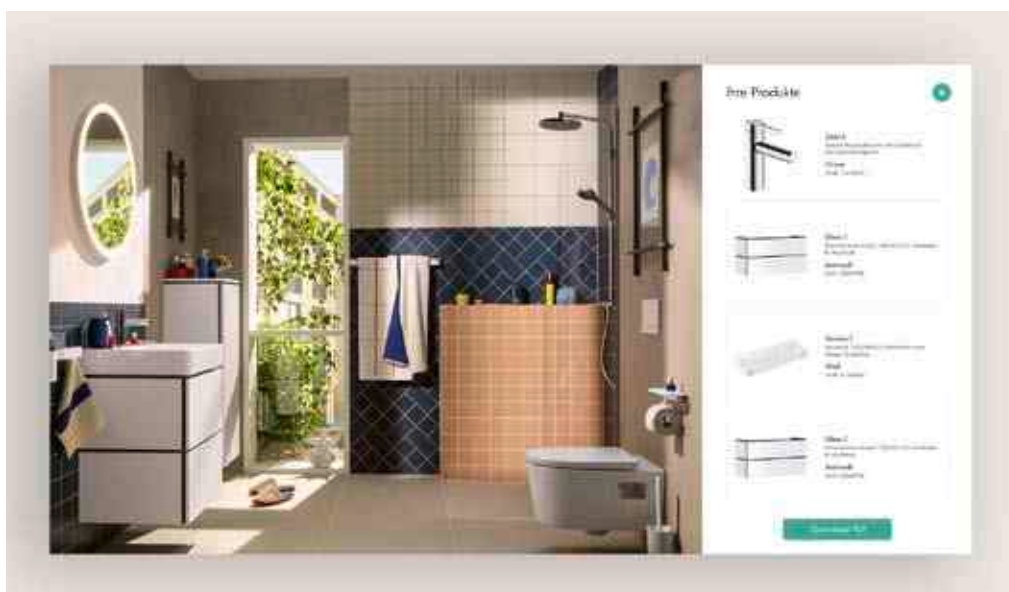

¿Te encanta el diseño moderno con una excelente relación calidad-precio?

Diseña una zona de bienestar llena de carácter, con líneas puras y un estilo fresco. Perfecto para espacios pequeños y compactos.

Para baños con personalidad

Seis acabados e infinidad de posibilidades

Los acabados FinishPlus ponen pinceladas de color individuales en la ducha y las zonas del lavabo y el inodoro. El sistema de ducha en tono bronce atrae las miradas con su exquisito diseño, y el mezclador en blanco mate seduce por su frescura. Los termostatos y duchas de hansgrohe pueden ser de color negro mate o dorado. Si combinas la barra de ducha, el flexo y los complementos en los mismos tonos, conseguirás un baño perfectamente coordinado que parecerá como nuevo.



Negro mate (-670)

potencia los contrastes y reduce el diseño del baño a lo esencial.

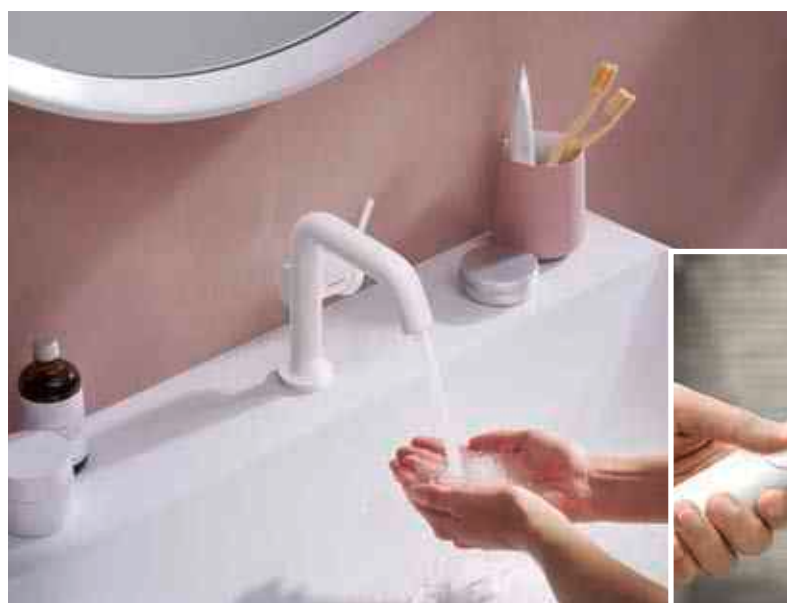

Blanco mate (-700)

es muy versátil y destaca por su efecto refrescante.



Color oro pulido (-990)

seduce a los amantes del diseño exuberante y pone un toque de glamur en el baño.



Bronce cepillado (-140)

destila un encanto delicado y queda exquisito en combinación con el blanco y los tonos naturales.



Cromo (-000)

es un clásico atemporal que hace resplandecer cualquier baño.



Cromo negro cepillado (-340)

emana sofisticación gracias a su estética oscura.





Zona de ducha

28 Configura tu ducha ideal paso a paso

Duchas

30 Rainfinity, Raindance Alive, Pulsify y Activera

Accesorios

44 Flexo de ducha Designflex, conexiones murales

FixFit Fine y soporte de ducha Porter Fine

46 Opciones de instalación para la ducha

48 Tipos de chorro y tecnologías

Desagües para ducha y bañera

50 Canaletas y desagües de ducha RainDrain

53 Caño, desagüe y rebosadero de bañera

Exafill y Flexplus

54 **Vista general de productos**

Configura tu ducha ideal paso a paso



1

Concreta tu estilo preferido y planifica la zona de ducha

Define el estilo que deseas para los productos de tu elección; por ejemplo, clásico o moderno. Te recomendamos que las griferías que elijas para el lavabo hagan juego con las de la ducha y la bañera, y que armonicen estéticamente con el inodoro y el bidé. ¿Lo tuyo es el negro mate o prefieres un dorado brillante? Tú decides: no ponemos límites a tu libertad creativa. Elige también el sitio ideal para emplazar tu ducha dentro del baño.

> Página 22

2

Decide el tipo de instalación y la combinación de productos

- Si quieres disponer de una gran ducha de lluvia, gestionar el agua con un mando de diseño minimalista y hacer desaparecer los dispositivos técnicos, te aconsejamos nuestra instalación empotrada.
- Si quieres instalar rápida y fácilmente dos duchas con termostato, lo mejor es nuestra solución vista con todo incluido, llamada Showerpipe.
- También se montan en poco tiempo los juegos de ducha compuestos por teleducha, barra y flexo y termostato o mezclador visto.
- Para el juego de ducha no tienes más que elegir una combinación armoniosa de teleducha, flexo y barra.

> Página 46



3

Escoge una o varias duchas a juego

En formato redondo (S), angular (E) o Softsquare (Q), hansgrohe ofrece muchas formas, tamaños y colores para la ducha de tus sueños. Teleducha, ducha lateral, ducha infantil, ducha canina... tenemos de todo. ¿Quieres una ducha fija de gran tamaño para sumergirte en un chorro enorme? La tenemos. Los acabados FinishPlus en blanco mate o bronce ponen un toque individual.

> Página 30



4

Elige el control de ducha adecuado

¿Cómo quieres gestionar tu nueva ducha? ¿Con un pulsador para encender y apagar el agua intuitivamente, o prefieres una regulación gradual con mandos giratorios? ¿Con un mezclador o con un termostato confortable y seguro, dotado de una repisa integrada? Elige la opción más adecuada para ti y pide productos de colores y diseños afines para todas las zonas de tu baño.

> Página 78

5

Elige un desagüe para la ducha

RainDrain es la fórmula mágica que hace desaparecer el agua que usas al ducharte. Se distingue por su técnica de desagüe de alta eficacia. Puedes elegir canaletas y desagües de excelente diseño en diferentes dimensiones y acabados, para poner ese toque de perfección que convierte tu ducha en un santuario de 'wellness'.

> Página 50



6

Elige los complementos y accesorios para la ducha

Nuestros «extras» encajan muy bien en tu mundo de estilo y generan más espacio para guardar las cosas. Puedes colocar tus utensilios de ducha en una hornacina integrada en la pared o en una jabonera ubicada en la esquina. Ya sea un flexo de color bronce, una sujeción en blanco mate o un asidero para mayor seguridad: no cabe duda de que los complementos de hansgrohe perfeccionan tu ducha ideal.

> Página 216



La ducha fija XXL
se puede inclinar
entre 10° y 30°



La repisa Rainfinity con conexión de flexo integrada y soporte de teleducha genera un ambiente ultramoderno.

Entrégate a una profunda relajación con la lluvia PowderRain: la ducha de cervicales con repisa integrada te brinda un confort insuperable.

Rainfinity



Un placer de ducha superlativo

Rainfinity acaricia la piel con una lluvia microfina llamada PowderRain, formada por minúsculas gotas que reconfortan el cuerpo, la mente y el alma. Los amantes del diseño aprecian sus formas elegantes, las repisas integradas y la atractiva paleta de colores. Rainfinity realza el atractivo del baño.



La ducha fija Rainfinity con PowderRain, un estandarte de diseño

Rainfinity 360 es la ducha fija más grande de nuestra gama: enorme, preciosa, perfecta para disfrutar sin medida. Su rociador cóncavo envuelve el cuerpo completamente en una crisálida compuesta por miles de gotas microfinas.



Showerpipes Rainfinity: lo mejor de lo mejor

Reúne dos duchas PowderRain y más componentes premium en un solo producto. Es un cómodo sistema de ducha compuesto por una ducha fija Rainfinity, una teleducha Rainfinity y un termostato ShowerTablet con repisa integrada, todo en blanco mate. La ventaja es que puede acoplarse en bloque a las conexiones disponibles; así no hay necesidad de instalar cada elemento por separado.

A woman with dark hair is shown from the chest up, standing in a shower. She is looking upwards with her eyes closed, enjoying the water. She is holding a light-colored, textured cloth against her shoulder. The showerhead is a large, square, rain-style showerhead mounted on a wall. The background consists of light-colored square tiles. The lighting is warm and soft, creating a relaxing atmosphere.

**«Me encanta
ducharme con
Raindance Alive».**

Esta es la opinión de 9 de cada 10 personas de los 100 voluntarios que participaron en un test de consumidores de smart insights entre julio y agosto de 2024.

Raindance Alive

Despierta todos los sentidos

No hay nada como relajarse y disfrutar mientras las gotas de agua resbalan por el cuerpo y cubren la piel de bienestar. Es como estar escuchando tu canción favorita: una sensación maravillosa. Para algunos, el colmo de la felicidad. Para otros, un motivo para cerrar los ojos y soñar. Es Raindance Alive, una fuente renovada de entusiasmo.



reddot winner 2025
best of the best

El termostato de este novedoso sistema de ducha es tan minimalista que apenas sobresale de la pared: solo 36 mm sin mando y 40 mm contando el mando. El flexo de carácter textil imprime calidez al conjunto. Acabado: bronce cepillado.



Showerpipe Raindance Alive de instalación vista

¿A que parece una instalación empotrada? Nuestro nuevo diseño estrella queda increíblemente plano sobre la pared, para una estética minimalista y la máxima libertad de movimiento.

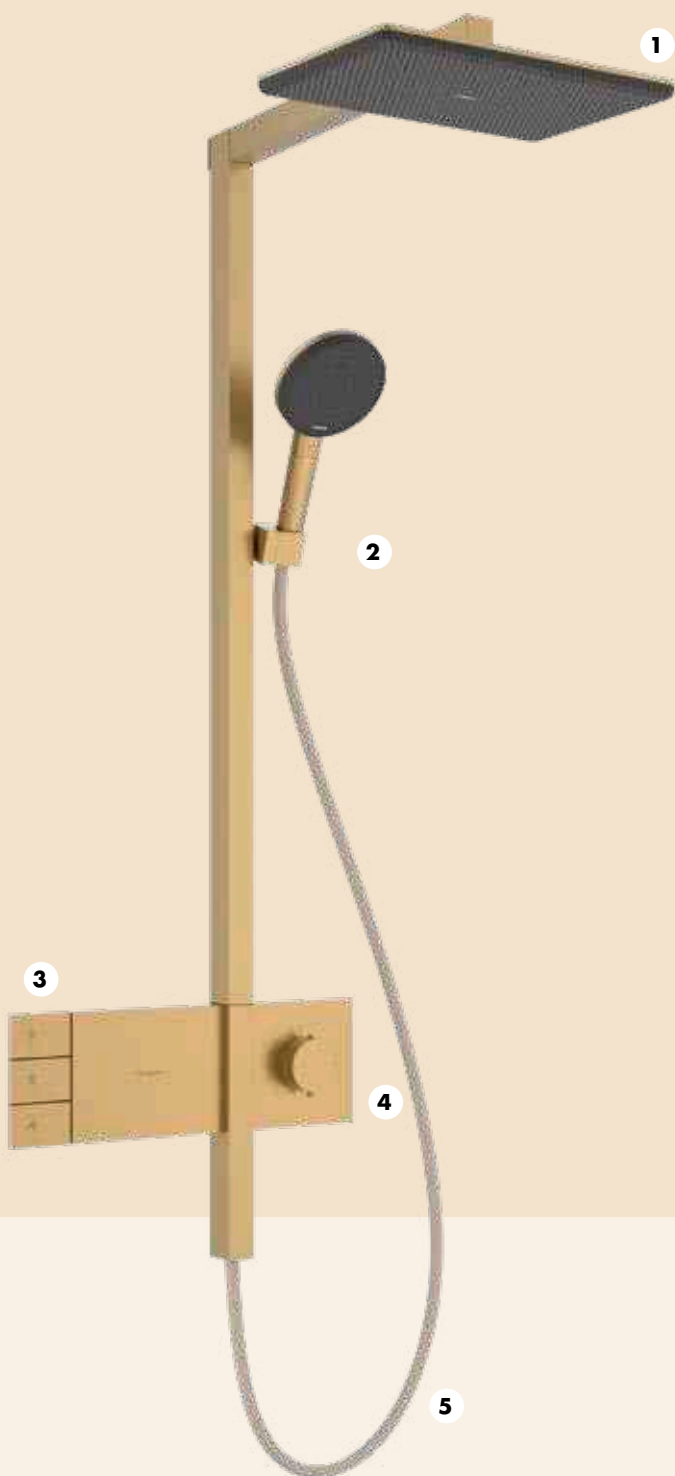

1 Amplia ducha fija de diseño con los tipos de chorro RainAir y PowderRain.

La cubierta de aluminio anodizado le da un aspecto discreto y elegante.

2 Cómodo ajuste en altura

El deslizador cúbico minimalista permite desplazar la teleducha con una sola mano hasta alcanzar la posición deseada.

3 Grandes teclas Select con símbolos claros

El termostato metálico permite controlar intuitivamente las duchas y los tipos de chorro.

4 Termostato ultraplano de instalación vista

Esta composición de diseño extremadamente minimalista constituye un nuevo arquetipo de diseño.

5 Flexo Designflex

El trenzado de hilos en distintos colores le confiere un aspecto muy especial y un tacto agradable. Estos hilos se fabrican con botellas de plástico recicladas.



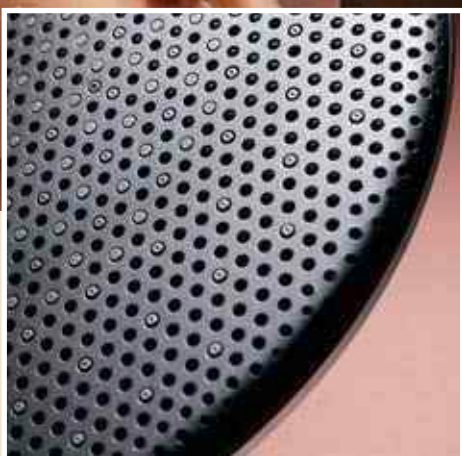

La teleducha se caracteriza por su diseño universal y su formato S redondo, con un gran rociador de 125 mm de diámetro y un mango ligero y ergonómico. Con el fin de facilitar el cambio entre los chorros RainAir, PowderRain y el chorro de masaje, el botón Select se ha integrado en el mango.

Diseño inspirador y acogedor

Gracias a su cubierta en diseño «mesh», las duchas Raindance Alive transmiten una sensación más textil y menos técnica. La superficie reticulada oculta el rociador y las boquillas, y el agua brota de su innovadora estructura de forma natural. Este efecto de integración en el espacio es espectacular y crea un ambiente cálido y acogedor.

Raindance Alive también está disponible en forma de Puro Pipe. Es un sistema de ducha premontado con predominancia de las formas cilíndricas. En él destaca el termostato Ecostat Element y la ducha de lluvia redonda de diseño orgánico.



¡RainAir y PowderRain en una sola ducha!

La ducha fija de dos chorros te mimas con nuestros modos de bienestar más populares: RainAir y PowderRain.



La nueva sensación de bienestar bajo la ducha fija puede disfrutarse en dos formas: en diseño softsquare con esquinas suavemente redondeadas o en diseño geométrico circular.

Raindance Alive de instalación empotrada, con ducha fija redonda y termostato Ecostat Comfort. Color: negro mate.

Pulsify



Dos diseños fascinantes

¿Redondo o cuadrado? Con dos estilos (S y E), Pulsify convierte el agua en puro bienestar y tu ducha en un espacio personal hecho a tu medida. En ambas versiones, las microgotas de PowderRain crean una maravillosa sensación de 'wellness'.



9 de cada 10 clientes confirman que Pulsify EcoSmart ofrece una experiencia de ducha extraordinaria con un ahorro de agua de hasta el 40%.*

Más información sobre EcoSmart



Pulsify S

Un diseño conmovedor que deja huella

El diseño moderno y redondo y la estética atemporal hacen que Pulsify S atraiga todas las miradas en tu baño y ofrecen una solución armoniosa para toda la zona de ducha, con ducha fija y teleducha redondas, barra de ducha cilíndrica y Showerpipe. Además, Pulsify S aprovecha la superficie del termostato como espacio de almacenamiento para tus productos de cuidado personal. ¡Máxima comodidad!

FastDrain. La eficiente función de drenaje reduce notablemente el molesto goteo después de la ducha.

*Fuente: estudio de clientes de TRND con 150 participantes, julio de 2022. Ahorro de agua en comparación con la media de hansgrohe.



Pulsify E

Diseño cúbico con mucho carácter

Con sus líneas rectas, Pulsify E realza tu estilo personal y aporta un toque masculino al baño. Su diseño depurado define toda la serie hasta en los mínimos detalles: desde la teleducha de barra minimalista hasta la ducha fija XXL. Así se vive el placer de la ducha en su forma más pura.

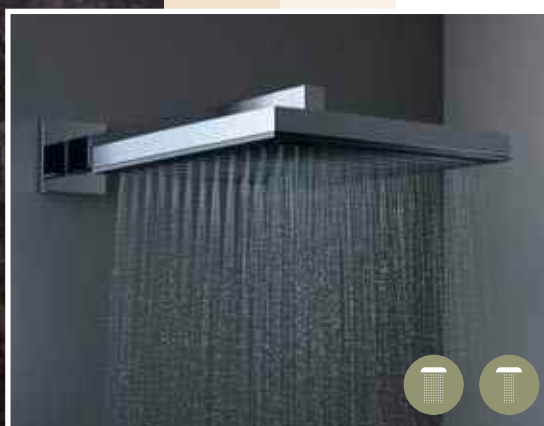

De su rociador de 260 mm brotan los tipos de chorro PowderRain e Intense PowderRain en delicadas perlas.



Diseño de baño atemporal

Además de la versión redonda S, Activera también está disponible en la variante Q, con esquinas suavemente redondeadas. Ofrecemos ambas en múltiples versiones, combinaciones y en dos colores elegantes: negro mate y cromo, cada una con rociador en tono grafito.

El rociador de la ducha fija redonda mide 240 mm de diámetro, para un placer de ducha excepcional con el chorro Rain, que envuelve el cuerpo de forma generosa incluso con un caudal muy reducido.



Activera

Una ducha para disfrutar en cuerpo y alma, día a día



Activera Q



Activera S

Un nombre que concentra un excepcional rendimiento y un uso eficiente del agua, y que es sinónimo de un mayor confort, disfrute y seguridad. Activera permite gozar al máximo de la ducha consumiendo muy poco. Por eso es una línea perfecta para familias y presupuestos ajustados.



Select
¡Cambiar de
chorro con un
botón!

Relájate con solo pulsar un botón

La teleducha de configuración ergonómica incorpora el botón Select, un práctico mando de hansgrohe que en el caso de Activera se encuentra integrado en el rociador y permite cambiar de chorro de forma suave e intuitiva.

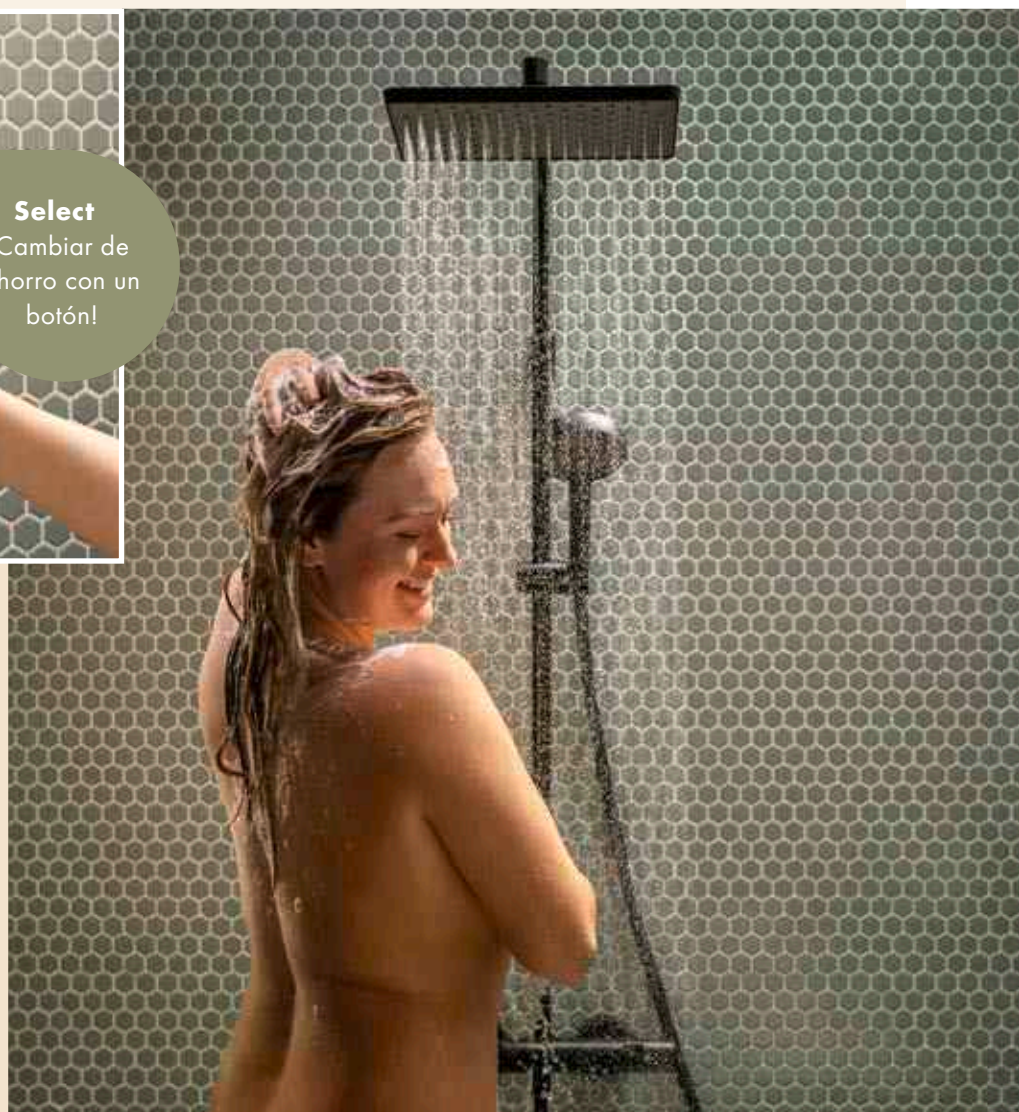

El Showerpipe es un magnífico conjunto completo que reúne una amplia ducha de lluvia con un confortable set de ducha y un termostato Ecostat Fine.



Con tecnología FlexPower y QuickClean+

Estética con personalidad en diseños S y Q

Las duchas fijas y teleduchas, los sets de ducha y los Showerpipes Activera aportan un toque ultramoderno al baño, y se combinan fácilmente con sets empotrados y mezcladores o termostatos vistos. En esta línea de ducha, hansgrohe incorpora sus tecnologías más avanzadas.



Diseño de ducha a tu medida

Activera está pensada para todos los baños y estilos de vida. Incluso la ducha fija Activera S 95 te mimas con dos tipos de chorro, ofrece un rendimiento excepcional y luce espectacular.



El estilo no depende de la edad ni del presupuesto

Activera encanta a jóvenes y familias con niños. Porque mantiene el consumo de agua bajo control. Porque encaja hasta en el baño más pequeño. Y porque ofrece un diseño impecable a un precio increíble.

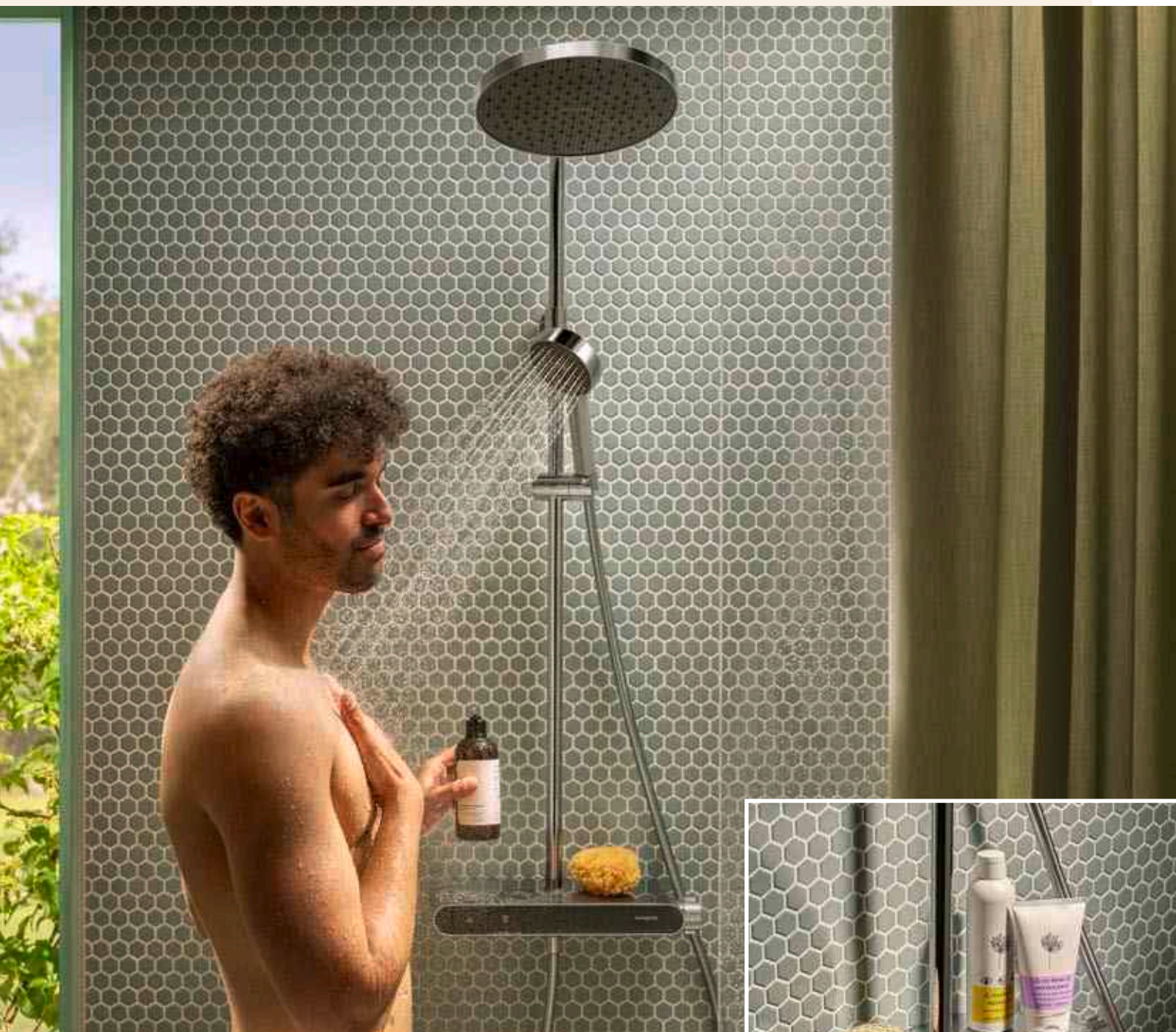

Sistema de confort con todo a tu alcance

El Showerpipe Activera integra el minimalista ShowerTablet Select con una amplia superficie para colocar tus productos. Esta nueva generación de termostatos de instalación vista incluye botones Select, SafetyStop y CoolContact: intuitivo y seguro.



Accesorios de ducha

Para una ducha de ensueño de principio a fin



Designflex, el flexo de ducha más confortable

La sensación: cálida, textil, agradable. La estética: única. Su atractivo 'look' se consigue gracias al trenzado de hilos de colores, que crea patrones vibrantes y cambiantes. Un detalle sostenible: está fabricado con botellas PET recicladas procedentes de la Selva Negra. Designflex es resistente al agua ¡y puedes lavarlo en el lavavajillas!



Designflex es compatible con todas las teleduchas habituales; no hay más que enroscarlo. Este innovador flexo de ducha reproduce los acabados FinishPlus de las duchas, griferías y complementos hansgrohe, estableciendo una elegante armonía cromática en el baño.

FixFit Fine y Porter Fine: elegantes conexiones de pared y soportes de ducha

Son el complemento ideal para los sets externos hansgrohe: el soporte de ducha Porter Fine y la conexión mural FixFit Fine, disponibles en los diseños S, Q y E. La variedad de acabados FinishPlus permite adaptarlos al entorno concreto. La amplia gama de acabados FinishPlus te permite crear un diseño de ducha uniforme y totalmente personalizado. Su fabricación de precisión y las resistentes rosetas metálicas garantizan una calidad excepcional.





Cuando todos los elementos de la ducha armonizan en estilo y color, el resultado es pura estética. Todos los accesorios hansgrohe encajan a la perfección con el sistema de ducha.

Opciones de instalación para la ducha

¿A quién le conviene la instalación empotrada?

A los amantes del diseño minimalista. También es ideal para baños de uso multigeneracional, por la ausencia de barreras y salientes con los que se podría tropezar. Los componentes que no hacen falta fuera quedan ocultos tras la pared. Esto significa que hay que abrirla, o sea que lo mejor es aprovechar las obras de reforma o de construcción, si la vivienda es nueva. Es importante encomendar este trabajo a profesionales, porque solo ellos saben cómo instalar la iBox universal 2 y acoplarla a los sets externos compatibles.



Instalación empotrada: la integración de los componentes técnicos en la pared redonda en una imagen minimalista

Refinado sistema de ducha con ducha fija PowderRain

Los sistemas empotrados hacen que la ducha o la bañera se vean más pulidas y se disponga de una gran libertad de movimientos. Para disfrutar de esta agradable sensación de espaciosidad, se instalan los mecanismos dentro de la pared. El control de las duchas corre a cargo de un set externo plano. La combinación de la imagen, en bronce cepillado, consta de ducha fija y set de ducha Rainfinity y de termostato empotrado ShowerSelect Comfort E. El resultado es un 'spa' doméstico con un perfecto equilibrio de formas, formatos y funciones.

Teleducha de estilo refrescante y moderno

En este modelo, la teleducha se sostiene con un Porter en la barra de ducha y el flexo se encuentra enroscado directamente con la conexión de la pared. Un equipamiento tan plano y discreto aporta frescor al baño, sensación que se ve reforzada si se opta por el color blanco mate. Aquí se ha combinado una teleducha Pulsify S de tres chorros con un mezclador empotrado Duo-Turn Q para una sola función. Como alternativa se puede instalar también un termostato que mantenga una temperatura agradable y constante, sin fluctuaciones.

¿A quién le conviene la instalación vista?

A todos los que desean modernizar sus duchas de forma sencilla y personalizada, sin grandes reformas. Con esta modalidad se tiene la comodidad de poder acoplar los equipos a las conexiones murales preexistentes. Las dimensiones de los empalmes están estandarizadas, de manera que todos los sistemas son compatibles con cualquier baño. Renovar la ducha es algo que vale la pena incluso en viviendas de alquiler, porque hasta los Showerpipes pueden montarse y desmontarse en unos momentos.



Instalación vista:
con ella puedes mejorar tu ducha con rapidez y facilidad

Showerpipe con ducha fija: puesta al día instantánea

Es el camino más rápido para disfrutar de una gran ducha tipo lluvia. El sistema completo llega premontado y se instala sobre las conexiones existentes. Eso significa menos tiempo, menos trabajo y menos gastos. En diseño y funcionalidad, todo está perfectamente coordinado. El elegante Showerpipe Raindance Alive se compone de ducha fija y teleducha con flexo efecto textil, un termostato ultraplano y un llamativo tubo ascendente de líneas cúbicas.

Set de ducha con mezclador

Si quieres una actualización rápida y económica, esta combinación es perfecta. El set de ducha Pulsify se fija fácilmente a la pared y el mezclador monomando Tecturis E se conecta a las tomas existentes. Una pareja de diseño que transforma cualquier baño. Y con la ducha de bajo consumo hansgrohe, contribuyes a un estilo de vida más sostenible.

Tipos de chorro «para disfrutar»



RainAir

Ducha de lluvia abundante con gotas enriquecidas con aire para una ducha suave, a la vez que eficaz y placentera.



PowderRain

Gotas relajantes y microfinas que envuelven de forma suave y silenciosa el cuerpo. Para una ducha sensual y placentera.



Intense PowderRain

Chorro intenso con miles de gotas microfinas. Cuidadoso, suave y sin salpicaduras.



Rain

Reconfortante ducha de lluvia para tonificar y energizarte, diseñada para el placer diario en la ducha.

Tipos de chorro «focalizados»



Intense Rain

Chorro de agua potente y estimulante que alivia el cansancio y despeja al instante.



Impact Rain

El chorro de masaje de diseño innovador proporciona una intensa sensación de ducha con muy poca agua.



Whirl

Chorro de masaje concentrado que ayuda a liberar delicadamente las tensiones y el estrés diarios.



MonoRain

Chorro concentrado y sumamente delicado que proporciona reconfortantes momentos de bienestar y una ducha hidroterapéutica.



RainStream

Generosa cascada de gotas perladas que, una a una, activan la mente, el cuerpo y el alma.



Massage

Chorro energético, concentrado y potente para liberarte del estrés diario con un spa en casa.

¡Descubre nuestros tipos de chorro!



Te presentamos nuestras tecnologías
> Página 228

Ahorrar agua, energía y dinero en la ducha



EcoSmart

Gracias al limitador integrado del caudal, las duchas de hansgrohe equipadas con EcoSmart consumen hasta un 40 % menos de agua que nuestros modelos carentes de esta tecnología. En el caso de EcoSmart+, el porcentaje alcanza incluso un 60%. Muchas de las duchas EcoSmart requieren solo 8 l/min, y los modelos EcoSmart+ 6 l/min o menos.



Más información sobre EcoSmart

Equilibra la presión y facilita la limpieza



La tecnología FlexPower

vela por un rendimiento y una intensidad estables aunque la presión del agua sea baja o variable. Para ello dispone de boquillas elásticas en el rociador dispuestas en forma de trébol; sus movimientos constantes y dinámicos compensan las posibles variaciones de presión. Además, así se acumula menos cal y, por tanto, hay que limpiar menos.



RainDrain

Eficaces desagües de diseño

Estos sistemas de desagüe vienen a completar la ducha a ras del suelo con un toque extra de elegancia. Se instalan enrasados, lo que crea una estética armoniosa y asegura un gran confort. Las líneas como RainDrain Minimalistic y RainDrain Flex se tragan discretamente el agua usada, dirigiéndola con eficiencia hacia la tubería de desagüe. Ofrecemos un amplio abanico de modelos, varias longitudes hasta 160 cm y modelos recortables. Confía en la calidad de hansgrohe, porque solo un buen sifón y una técnica de desagüe adecuada pueden garantizar una evacuación segura a largo plazo.

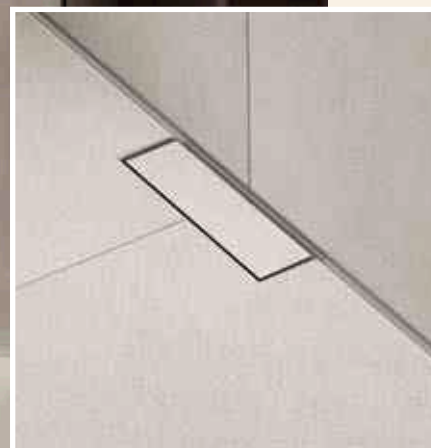

Perfección de suelo a techo

RainDrain es una técnica de desagüe idónea para baños de suelo totalmente plano, y es apta tanto para baños nuevos como para reformas. Con los desagües de hansgrohe, tu ducha se transforma en un espacio de diseño integral, porque su color se adapta con precisión a los acabados de nuestras duchas y griferías.



RainDrain Rock: para piedra natural de hasta 40 mm de grosor



RainDrain Match: cubierta embellecedora reversible, con parte posterior alicatable



RainDrain Flex: pura elegancia en siete acabados distintos

Desagües puntuales RainDrain

Se llaman RainDrain Spot, RainDrain Brilliance y RainDrain Point, se integran con fluidez en su entorno y cumplen su cometido con máxima eficacia. Dotados de los correspondientes embellecedores de diseño, ponen el broche de oro en duchas configuradas con esmero. Disponibles en acero inoxidable, alicatables, con superficie en negro mate y en formato de 10 x 10 cm o 15 x 15 cm. Todos los desagües puntuales se suministran con la malla hermetizante premontada, un filtro de cabello y un sifón.



RainDrain Point: desagüe estético y compacto

RainDrain Staro

Así llamamos a nuestro set de vaciador para platos de ducha: fácil y seguro de instalar, con un acabado de diseño impecable. El tapón del desagüe está disponible en todos los acabados FinishPlus, perfectamente coordinado con el estilo del baño. Otro punto a favor: su fácil limpieza (material: polipropileno (PP) y ABS).



RainDrain Staro con elegante tapa de desagüe en cromo.

Dryphon

Fácil limpieza y alta capacidad de vaciado



Dryphon es una trampa mecánica antiolores que bloquea cualquier efluvio desagradable. Cuando el agua lo atraviesa, la abertura se cierra de inmediato por medio de una membrana de alta tecnología, que se interpone cerrando la conexión a la cañería. Dryphon evacua sin problemas el agua que brota a raudales de las duchas fijas más grandes

¡Excepcional capacidad de vaciado de hasta 60 l/min!

Las canaletas de hansgrohe equipadas con la tecnología Dryphon reducen a un mínimo el trabajo de limpieza. Este sifón de alto rendimiento impide que se acumulen cabellos y suciedad en el desagüe, haciendo que pasen sin dejar rastro. Con los meses, esto te ahorra mucho tiempo y te evita la molestia de tener que limpiar con frecuencia.



Más información sobre el Dryphon



Exafill ha recibido el iF Design Award.

Sets de vaciado elegantes para la bañera

Para conseguir un ambiente tranquilo y una sensación de relajación absoluta, todo lo que se necesita es un concepto de diseño bien estudiado, en el que todos los detalles concuerden a la perfección. Por ejemplo, nuestros sets de llenado, desagüe y rebose para la bañera, caracterizados por su ligereza y elegancia. Están disponibles en distintos acabados FinishPlus para poder conjuntarlos con baños de todos los estilos.

Exafill y Flexaplus

Exafill es un set de llenado, desagüe y rebose para la bañera. A través de una grifería empotrada aparte se regula la temperatura y la cantidad de agua. Si la bañera dispone de un caño independiente, lo mejor es optar por el set de desagüe y rebose Flexaplus.



El diseño minimalista permite bañarse con toda comodidad: para llenar la bañera, se pulsa el cierre Push-Open de manejo intuitivo, y al acabar se vuelve a abrir para vaciar el agua.



Exafill puede enmarcarse con un aro en un color FinishPlus como el bronce cepillado. El caño de bañera es de ajuste progresivo, desde el chorro más suave hasta el más intenso, perfecto para obtener mucha espuma.

¡Modelos en todos los colores FinishPlus!

Vista general de productos

Duchas

- 55 Rainfinity
- 56 Rainmaker, Rainfall
- 57 Rainedance Alive
- 58 Rainedance
- 60 Pulsify
- 62 Croma
- 64 Activera
- 66 Crometta
- 67 Vernis
- 70 Jocolino
- 70 DogShower

Accesorios

- 68 Designflex, otros flexos
y barras de ducha
- 69 FixFit Fine, otros soportes de
ducha y conexiones murales

Desagües para ducha y bañera

- 71 RainDrain
- 75 Exafill, Flexaplus





Rainfinity



Cromo
000

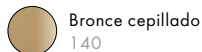

Bronce cepillado
140

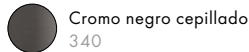

Cromo negro cepillado
340

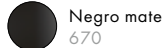

Negro mate
670

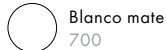

Blanco mate
700

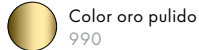

Color oro pulido
990



CoolContact



EcoSmart+



EcoSmart



FlexPower



PushSlider



QuickClean+



QuickClean



SafetyStop



Select

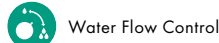

Water Flow Control

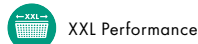

XXL Performance

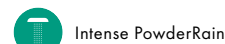

Intense PowderRain



Massage



MonoRain



PowderRain



RainStream



Rainfinity
Ducha fija 360 3jet PowderRain
ducha mural
26234XXX
●●●●●●●●



Rainfinity
Ducha fija 360 1jet PowderRain
ducha mural
26230XXX
●●●●●●●●



Rainfinity
Ducha fija 360 1jet PowderRain
26231XXX
●●●●●●●●



Rainfinity
Ducha de cervicales 500 1jet
PowderRain con repisa
26243XXX
●●●●●●●●



Rainfinity
Repisa 500
26844XXX
●●●●●●●●



Rainfinity
Ducha fija 250 3jet PowderRain
ducha mural
26233XXX EcoSmart
26232XXX
●●●●●●●●



Rainfinity
Ducha fija 250 1jet PowderRain
ducha mural
26227XXX EcoSmart
26226XXX
●●●●●●●●



Rainfinity
Ducha fija 250 1jet PowderRain
26229XXX EcoSmart
26228XXX
●●●●●●●●



Rainfinity
Teleducha 130 3jet
26862XXX EcoSmart+
26865XXX EcoSmart
26864XXX
●●●●●●●●



Rainfinity
Teleducha 100 1jet PowderRain
26867XXX EcoSmart
26866XXX
●●●●●●●●



Rainfinity
Set de soporte de ducha 130
3jet PowderRain con flexo
de ducha
26852XXX 125 cm
26851XXX 160 cm
●●



Rainfinity
Set de soporte de ducha 100
1jet PowderRain con flexo
de ducha
26857XXX 125 cm
26856XXX 160 cm
●●



Rainfinity
Showerpipe 250 1jet
con ShowerTablet 350
28742XXX EcoSmart
●●●



Rainfinity
Set de ducha 130 3jet
PowderRain con barra de ducha
y jabonera
27674000 150 cm EcoSmart
27673000 150 cm
●



Rainfinity
Set de ducha 130 3jet
PowderRain con barra
de ducha y jabonera
27672000 90 cm EcoSmart
27671000 90 cm
●



Rainfinity
Set de ducha 130 3jet
con barra de ducha S Puro
90 cm, control deslizante
y flexo de ducha Designflex
textil 160 cm
28744XXX EcoSmart
28743XXX
●●●●●●●●



Rainfinity
Set de ducha 130 3jet
con barra de ducha S Puro
65 cm, control deslizante
y flexo de ducha Designflex
textil 160 cm
28746XXX EcoSmart
28745XXX
●●●●●●●●



Rainfinity
Showerpipe 360 1jet
con ShowerTablet 350
26853XXX
●●●



Rainmaker, Rainfall



- Cromo 000
- Blanco/Cromo 400

- AirPower
- QuickClean
- XXL Performance

- MonoRain
- Whirl
- Rain
- RainAir
- RainAir XL
- RainFlow
- RainStream



Rainmaker Select
 Ducha fija 580 3jet
 # 24011400 EcoSmart
 # 24001400



Rainmaker Select
 Ducha fija 460 3jet
 ducha mural
 # 24007400



Rainmaker Select
 Ducha fija 460 2jet
 ducha mural
 # 24005400



Rainmaker Select
 Ducha fija 460 1jet
 ducha mural
 # 24003400



Raindance Rainmaker
 Ducha fija 680/460 3jet
 con luz
 # 28418000



Raindance Rainmaker
 Ducha fija 680/460 3jet sin luz
 # 28417000



Raindance Rainfall
 Ducha fija 180 2jet
 # 28433000



Raindance Alive



- | | | | | | | | |
|--|------------------------------|--|------------------------|--|--------------------|--|------------|
| | Cromo
000 | | Adjustable Shower Head | | SafetyStop | | Massage |
| | Bronce cepillado
140 | | AirPower | | Select | | PowderRain |
| | Cromo negro cepillado
340 | | DropGuard | | Water Flow Control | | Rain |
| | Negro mate
670 | | EcoSmart+ | | XXL Performance | | RainAir |
| | Blanco mate
700 | | EcoSmart | | | | |
| | Color oro pulido
990 | | QuickClean | | | | |



Raindance Alive S
Ducha fija 300 2jet mural
24541XXX EcoSmart
24540XXX



Raindance Alive S
Ducha fija 300 1jet
24523XXX EcoSmart+
24521XXX EcoSmart
24520XXX



Raindance Alive Q
Ducha fija 210/340 2jet mural
24551XXX EcoSmart
24550XXX



Raindance Alive Q
Ducha fija 201/340 1jet
24531XXX EcoSmart
24530XXX



Raindance Alive Select S
Teleducha 125 3jet
24512XXX EcoSmart+
24511XXX EcoSmart
24500XXX



Raindance Alive Select S
Set de soporte de ducha
125 3jet EcoSmart con flexo
de ducha Designflex textil
24611XXX 160 cm



Raindance Alive Select S
Set de soporte de ducha
130 3jet EcoSmart con flexo
de ducha Isiflex
24612XXX 160 cm



Raindance Alive Select S
Set de ducha 125 3jet EcoSmart
con barra de ducha Unica E Puro
con soporte de ducha
24600XXX 65 cm
24601XXX 90 cm



Raindance Alive Select S
Set de ducha 125 3jet EcoSmart
con barra de ducha Unica S Puro
24602XXX 65 cm
24603XXX 90 cm



Raindance Alive S
Showerpipe 300 2jet
con ShowerSelect Comfort
24596XXX EcoSmart
24595XXX



Raindance Alive S
Showerpipe 300 1jet
con ShowerSelect Comfort
24583XXX EcoSmart
24582XXX



Raindance Alive S Puro
Showerpipe 300 1jet
con Ecostat Element
24594XXX EcoSmart+
24593XXX EcoSmart
24592XXX



Raindance Alive Q
Showerpipe 210/340 2jet
con ShowerSelect Comfort
24591XXX EcoSmart
24590XXX



Raindance Alive Q
Showerpipe 210/340 1jet
con ShowerSelect Comfort
24581XXX EcoSmart
24580XXX



Raindance



Cromo
000

Bronce cepillado
140

Cromo negro cepillado
340

Blanco/Cromo
400

Negro mate
670

Blanco mate
700

Color oro pulido
990

AirPower

CoolContact

EcoSmart+

EcoSmart

FlexPower

QuickClean

QuickClean+

SafetyStop

Select

Water Flow Control

XXL Performance

PowderRain

Rain

RainAir

Whirl



Raindance S

Ducha fija 300 1jet ducha mural
brazo de ducha
26601000 39 cm EcoSmart
27493000 39 cm
27492000 46 cm



Raindance S

Ducha fija 240 1jet PowderRain
ducha mural
27607000



Raindance S

Ducha fija 240 1jet ducha mural
27461000 EcoSmart
27474000



Raindance S

Ducha fija 300 1jet
ducha de techo
26600000 EcoSmart
27494000



Raindance S

Ducha fija 240 1jet PowderRain
ducha de techo
27620000



Raindance S

Ducha fija 240 1jet
ducha de techo
27463000 EcoSmart
27477000



Raindance S

Ducha fija 180 1jet
ducha de techo
27478000



Raindance S

Ducha fija 240 1jet PowderRain
28821XXX EcoSmart+
27624XXX EcoSmart
27623XXX



Raindance E

Ducha fija 360 1jet ducha mural
brazo de ducha 24 cm
26605000 EcoSmart
27376000



Raindance E

Ducha fija 300 1jet
ducha mural
26239XXX EcoSmart
26238XXX



Raindance E

Ducha fija 300 1jet
ducha de techo
26251XXX EcoSmart
26250XXX



Raindance E

Ducha fija 400/400 1jet
26253XXX EcoSmart
26252XXX



Raindance

Ducha fija 260/260 1jet
26481000 EcoSmart
26472000



Raindance Select S

Teleducha 120 3jet PowderRain
26516XXX EcoSmart+
26515XXX EcoSmart
26014XXX



Raindance Select S

Teleducha 120 3jet
26531XXX EcoSmart
26530XXX



Raindance Select E

Teleducha 120 3jet PowderRain
28729XXX EcoSmart+
28728XXX EcoSmart



Raindance Select E

Teleducha 120 3jet
26521XXX EcoSmart
26520XXX



Raindance Select S

Set de soporte de ducha 120
3jet PowderRain con flexo
de ducha
27669000 125 cm
27668000 160 cm



Raindance Select S

Set de soporte de ducha 120
3jet con flexo de ducha
26701000 125 cm
26721000 160 cm



Raindance Select E

Set de soporte de ducha 120
3jet con flexo de ducha
26700000 125 cm
26720000 160 cm





Raindance



Raindance Select S
Set de ducha 120 3jet
con barra de ducha y jabonera
27646000 150 cm
●



Raindance Select S
Set de ducha 120 3jet
con barra de ducha y jabonera
27649000 90 cm EcoSmart
●
27648XXX 90 cm
●●



Raindance Select S
Set de ducha 120 3jet
con barra de ducha L
26324000 110 cm
●



Raindance Select S
Set de ducha 120 3jet
con barra de ducha R
26326000 110 cm
●



Raindance Select S
Set de ducha 120 3jet
con barra de ducha
26320000 65 cm
26323000 90 cm EcoSmart
●
26322XXX 90 cm
●●



Raindance Select S
Set de ducha 120 3jet
PowderRain con barra
de ducha
27654000 65 cm
●



Raindance Select S
Set de ducha 120 3jet
PowderRain con barra
de ducha
27667000 90 cm
●



Raindance Select S
Set de ducha 120 3jet
con barra de ducha y jabonera
26632000 65 cm EcoSmart
26633000 90 cm EcoSmart
●
26630XXX 65 cm
26631XXX 90 cm
●●



Raindance Select E
Set de ducha 120 3jet
con barra de ducha y jabonera
26622XXX 65 cm EcoSmart
26623XXX 90 cm EcoSmart
26620XXX 65 cm
26621XXX 90 cm
●●



Raindance Select E
Set de ducha visto 120 3jet
con termostato Ecostat Select
Combi barra de ducha
27038XXX 65 cm
27039XXX 90 cm
●●



Raindance S
Showerpipe 300 1jet
con termostato
27114000
●



Raindance Select S
Showerpipe 240 2jet
con termostato
27129XXX
●●



Raindance S
Showerpipe 240 1jet
PowderRain con termostato
28825XXX EcoSmart+
28823XXX EcoSmart
27633XXX
●●●●●



Raindance S
Showerpipe 240 1jet
con termostato
27116000 EcoSmart
27115000
●



Raindance S
Showerpipe 240 1jet
con termostato de bañera
27117000
●



Raindance E
Showerpipe 360 1jet
con termostato
27286XXX EcoSmart
27112XXX
●●



Raindance E
Showerpipe 300 1jet
con ShowerTablet 350
27362XXX EcoSmart
27361XXX
●●●



Pulsify



Cromo
000

Bronce cepillado
140

Arena (reciclado)
210

Cromo negro cepillado
340 **06/26**

Negro mate
670

Blanco mate
700

Color oro pulido
990

Adjustable Shower Head

CoolContact

EcoSmart+

EcoSmart

EcoStop+

FastDrain

PushSlider

QuickClean

Rotatable Bath Spout

SafetyStop

Select

Water Flow Control

XXL Performance

Intense PowderRain

IntenseRain

Massage

MonoRain

PowderRain



Pulsify S
Ducha fija 260 2jet
ducha mural
24151XXX EcoSmart
24150XXX



Pulsify S
Ducha fija 260 1jet
24141XXX EcoSmart
24140XXX



Pulsify S
Ducha fija 105 1jet
24132XXX EcoSmart+



Pulsify E
Ducha fija 260 2jet
ducha mural
24351XXX EcoSmart
24350XXX



Pulsify E
Ducha fija 260 1jet
24333XXX EcoSmart+
24331XXX EcoSmart
24330XXX



Pulsify Select S
Teleducha 105 3jet Relaxation
24111XXX EcoSmart



Pulsify Select S
Teleducha 105 3jet Activation
24101XXX EcoSmart



Pulsify S
Teleducha 105 1jet
24121XXX EcoSmart+



Pulsify Planet Edition
Teleducha 105 3jet Relaxation
Select
26077210 EcoSmart+



Pulsify S
Teleducha 100 1jet
24126XXX EcoSmart+
24125XXX EcoSmart



Pulsify E
Teleducha 100 1jet
24321XXX EcoSmart+
24320XXX EcoSmart



Pulsify Select S
Set de soporte de ducha 105
3jet Relaxation EcoSmart
con flexo de ducha
24306XXX 125 cm
24305XXX 160 cm



Pulsify S
Set de soporte de ducha 105
1jet EcoSmart+ con flexo
de ducha
24307XXX 125 cm



Pulsify



Pulsify Select S
Set de ducha 105 3jet Relaxation
EcoSmart con barra de ducha
24161XXX 65 cm
24171XXX 90 cm
● ● ○



Pulsify S
Set de ducha 100 1jet
EcoSmart con barra de ducha
24372XXX 65 cm
24382XXX 90 cm
● ●



Pulsify S
Set de ducha 100 1jet
EcoSmart+ con barra de ducha
24373XXX 65 cm
24383XXX 90 cm
● ● ○



Pulsify E
Set de ducha 100 1jet
EcoSmart con barra de ducha
24370XXX 65 cm
24380XXX 90 cm
● ● ○



Pulsify E
Set de ducha 100 1jet
EcoSmart+ con barra de ducha
24371XXX 65 cm
24381XXX 90 cm
● ● ○



Pulsify Select S
Set de ducha visto 105 3jet
Relaxation con termostato
ShowerTablet Select Combi
barra de ducha
24270000
●



Pulsify Select S
Set de ducha visto 105 3jet
Relaxation con termostato
ShowerTablet Select Combi
barra de ducha
24260000
●



Pulsify Select S
Set de ducha visto 105
3jet Relaxation EcoSmart
con Ecostat Fine y barra
de ducha
24262XXX 65 cm
24261XXX 90 cm
● ●



Pulsify Select S
Set de ducha visto 105
3jet Relaxation EcoSmart
con Ecostat Element y barra
de ducha
24272XXX 65 cm
24271XXX 90 cm
● ●



Pulsify S
Showerpipe 260 2jet
con ShowerTablet Select 400
24241XXX EcoSmart
24240XXX
● ● ● ● ○



Pulsify S
Showerpipe 260 1jet
con ShowerTablet Select 400
24221XXX EcoSmart
24220XXX
● ● ● ● ○



Pulsify S
Showerpipe 260 1jet
con termostato de bañera
ShowerTablet Select 400
24230000
●



Pulsify S Puro
Showerpipe 260 1jet Ecostat
Fine y teleducha 3jet
24237XXX EcoSmart
24236XXX
● ● ● ● ○



Pulsify S Puro
Showerpipe 260 1jet Ecostat
Fine
24223XXX EcoSmart
24222XXX
● ● ● ● ○



Pulsify S Puro
Showerpipe 260 1jet
con termostato de bañera
Ecostat Fine y teleducha 3jet
24232000 EcoSmart
●



- Cromo 000
- Bronce cepillado 140
- Cromo negro cepillado 340
- Blanco/Cromo 400
- Negro mate 670
- Blanco mate 700
- Color oro pulido 990

- AirPower
- CoolContact
- EcoSmart+
- EcoSmart
- QuickClean
- SafetyStop
- Select

- Water Flow Control
- XXL Performance
- BalanceAir
- IntenseRain
- Massage
- Rain

- RainAir
- Shampoo
- SoftRain
- TurboRain
- Whirl



Croma
Ducha fija 280 1jet
26221XXX EcoSmart
26220XXX



Croma
Ducha fija 220 1jet
26465000 EcoSmart
26464000



Croma Select S
Ducha fija 180 2jet
26523000 EcoSmart



Croma E
Ducha fija 280 1jet
26258000 EcoSmart
26257000



Croma Select E
Ducha fija 180 2jet
26528000 EcoSmart



Croma Select S
Teleducha 110 Multi
26801400 EcoSmart



Croma Select S
Teleducha 110 Vario
26803400 EcoSmart



Croma S
Teleducha 110 1jet
26806400 EcoSmart+
26805400 EcoSmart



Croma 100
Teleducha Vario
28537000 EcoSmart
28535000



Croma Select E
Teleducha 110 Multi
26811400 EcoSmart



Croma Select E
Teleducha 110 Vario
26813400 EcoSmart



Croma E
Teleducha 1jet
26816400 EcoSmart+
26815XXX EcoSmart



Croma Select S
Shower holder set 110 Vario
EcoSmart with shower hose
28092400 125 cm
28094400 160 cm



Croma Select S
Shower holder set 110 1jet
EcoSmart with shower hose
28096400 125 cm



Croma Select E
Shower holder set 110 1jet
EcoSmart with shower hose
28095400 125 cm



Croma Select E
Shower holder set 110 Vario
EcoSmart with shower hose
28091400 125 cm
28093400 160 cm



Croma



Croma Select S
Set de ducha Multi EcoSmart
con barra de ducha
26571400 90 cm
●



Croma Select S
*Shower set 110 Vario EcoSmart
with shower bar and soap dish*
28170400 65 cm
●



Croma Select S
Set de ducha Vario EcoSmart
con barra de ducha
26563400 65 cm
26573400 90 cm
●



Croma 100
Set de ducha Vario
con barra de ducha y jabonera
27772000 65 cm
27771000 90 cm
27776000 65 cm EcoSmart
●



Croma Select E
Set de ducha Multi EcoSmart
con barra de ducha
26581400 65 cm
26591400 90 cm
●



Croma Select E
*Shower set 110 Vario EcoSmart
with shower bar and soap dish*
28157400 65 cm
●



Croma Select E
Set de ducha Vario EcoSmart
con barra de ducha
26583400 65 cm
26593400 90 cm
●



Croma Select S
Showerpipe 280 1jet
con termostato y teleducha
Raindance Select S 120 3jet
26891XXX EcoSmart
26890XXX
●●●●●



Croma Select S
Showerpipe 280 1jet
con termostato
26794000 EcoSmart
26790000
●



Croma Select S
Showerpipe 280 1jet
con termostato de bañera
26792000
●



Croma Select S
Showerpipe 280 1jet
monomando de ducha
26791000
●



Croma Select S
Showerpipe 280 1jet Reno
26793000
●



Croma
Showerpipe 220 1jet
con termostato
27188000 EcoSmart
27185000
●



Croma
Showerpipe 220 1jet
con termostato de bañera
27223000
●



Croma
Showerpipe 220 1jet
monomando de ducha
27222000
●



Croma
Showerpipe 220 1jet Reno
27224000
●



Croma E
Showerpipe 280 1jet
con termostato
27660000 EcoSmart
27630000
●



Croma E
Showerpipe 280 1jet
con termostato de bañera
27687000
●



Activera

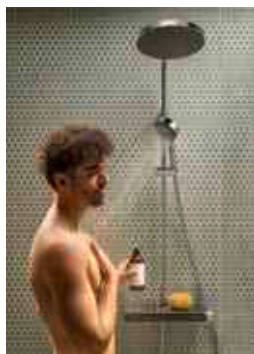

Cromo
000



Negro mate
670



Adjustable Shower Head



CoolContact



EasySplit



EcoSmart+



EcoSmart



EcoStop+



FlexPower



PushSlider



QuickClean+



SafetyStop



Select



VarioFix



WaterBoost



Water Flow Control



XXL Performance



ImpactRain



Rain



Activera S

Ducha fija 240 1jet

28057XXX EcoSmart+

28056XXX EcoSmart

● ●
28055000



10/26

Activera S

Ducha fija 95 2jet

28062XXX EcoSmart+

28061XXX EcoSmart

● ●



Activera Q

Ducha fija 290/180 1jet

28739XXX EcoSmart+

28738XXX EcoSmart

● ●
28737000



Activera Select S

Teleducha 95 2jet

28034XXX EcoSmart+

28033XXX EcoSmart

● ●



Activera Select S

Teleducha 95 2jet

con función WaterBoost

28036XXX EcoSmart+

28035XXX EcoSmart

● ●



Activera S

Teleducha 95 1jet

28032XXX EcoSmart+

28031XXX EcoSmart

● ●



Activera Select S

Set de soporte de ducha

95 2jet EcoSmart con flexo

de ducha

28052XXX 125 cm

28054XXX 160 cm

● ●



Activera Select S

Set de ducha 95 2jet EcoSmart+

con barra de ducha

28045XXX 65 cm

● ●



Activera Select S

Set de ducha 95 2jet EcoSmart

con barra de ducha

28044XXX 65 cm

28046XXX 90 cm

● ●



Activera Select S

Set de ducha 95 2jet EcoSmart

con barra de ducha Varia

28048XXX 72 cm

28050XXX 105 cm

● ●



Activera S

Set de ducha 95 2jet EcoSmart+

con booster barra de ducha

28865XXX 90 cm

● ●



Activera S

Set de ducha 95 2jet EcoSmart+

con booster barra de ducha

28863XXX 65 cm

28864XXX 90 cm

● ●



Activera S

Set de ducha 95 1jet EcoSmart

con barra de ducha

28041XXX 65 cm

28042XXX 90 cm

● ●



Activera



Activera Select S
Set de ducha visto 95 2jet
EcoSmart con ShowerTablet
Select 360 y barra de ducha
28087XXX 65 cm
●●



Activera Select S
Set de ducha visto 95 2jet
EcoSmart con Ecostat Fine
y barra de ducha
28876XXX 65 cm
28086XXX 90 cm
●●



Activera S
Showerpipe 240 1jet
con ShowerTablet Select
360 Varia
28639XXX EcoSmart+
28638XXX EcoSmart
●●



Activera S
Showerpipe 240 1jet Ecostat
Fine Varia
28083XXX EcoSmart+
28078XXX EcoSmart
●●



Activera S
Showerpipe 240 1jet
con termostato de bañera Fine
28871XXX EcoSmart
●●



Activera S
Showerpipe 240 1jet
con mezclador monomando
Varia
28875000 EcoSmart
●



Activera S
Showerpipe 240 1jet Reno Varia
28074XXX EcoSmart
●●



Activera Q
Showerpipe 290/180 1jet
con ShowerTablet Select 360
28649XXX EcoSmart+
●●
Showerpipe 290/180 1jet
con ShowerTablet Select 360
Varia
28648XXX EcoSmart
●●



Activera Q
Showerpipe 290/180 1jet
con Ecostat Fine
28749XXX EcoSmart+
28748XXX EcoSmart
●●



Activera Q
Showerpipe 290/180 1jet
con termostato de bañera
Ecostat Fine
28753XXX EcoSmart
●●



Activera Q
Showerpipe 2490/180 1jet
con mezclador monomando
de lavabo Varia
28747000 EcoSmart
●



Activera Q
Showerpipe 290/180 1jet Reno
28757XXX
●●



Activera Select S
Herramienta de desmontaje
para disco de pulverización
28899000



Crometta



- Cromo
000
- Blanco/Cromo
400
- Negro mate
670

- EcoSmart+
- EcoSmart
- LowPressure
- QuickClean
- SafetyStop
- Water Flow Control
- XXL Performance
- IntenseRain
- Rain



Crometta S
Ducha fija 240 ljet
26724XXX EcoSmart
26723XXX
●●
26725000 LowPressure
●



Crometta E
Ducha fija 240 ljet
26727XXX EcoSmart
26726XXX
●●
26722000 LowPressure
●



Crometta
Teleducha Vario
26336400 EcoSmart+
26332400 EcoSmart
●



Crometta
Teleducha ljet
26334400 EcoSmart+
26333400 EcoSmart
●



Crometta
Set de ducha Vario
con barra de ducha
26554400 65 cm EcoSmart+
26534400 65 cm EcoSmart
26538400 90 cm EcoSmart
●



Crometta
Set de ducha Vario
con barra de ducha y jabonera
26553400 65 cm
●



Crometta
Set de ducha ljet
con barra de ducha
26554400 65 cm EcoSmart+
26535400 65 cm EcoSmart
26539400 90 cm EcoSmart
●



Crometta
Set de soporte de ducha Vario
EcoSmart con flexo de ducha
26693400 125 cm
26694400 160 cm
●



Crometta
Set de soporte de ducha ljet
EcoSmart con flexo de ducha
26568400 125 cm
26569400 160 cm
●



Crometta S
Showerpipe 240 ljet
con termostato
27268000 EcoSmart
27267000
●



Crometta S
Showerpipe 240 ljet
con termostato de bañera
27320000
●



Crometta S
Showerpipe 240 ljet
monomando de ducha
27269000
●



Crometta S
Showerpipe 240 ljet Reno
27270000 EcoSmart
●



Crometta E
Showerpipe 240 ljet
con termostato
27281000 EcoSmart
27271000
●



Crometta E
Showerpipe 240 ljet
con termostato de bañera
27298000
●



Crometta E
Showerpipe 240 ljet
monomando de ducha
27284000
●



Crometta E
Showerpipe 240 ljet Reno
27289000 EcoSmart
●



Vernis



-  Cromo
000
-  Negro mate
670

-  EcoSmart+
-  EcoSmart
-  QuickClean
-  SafetyStop
-  Water Flow Control
-  XXL Performance
-  IntenseRain
-  Rain



Vernis Blend
Ducha fija 200 ljet
26093000 EcoSmart+
●
26277XXX EcoSmart
26271XXX
● ●



Vernis Shape
Ducha fija 230 ljet
26094000 EcoSmart+
●
26283XXX EcoSmart
26281XXX
● ●



Vernis Blend
Teleducha 100 Vario
26090000 EcoSmart+
●
26340XXX EcoSmart
● ●



Vernis Blend
Set de soporte de ducha Vario
con flexo de ducha 160 cm
26278000 160 cm
●



Vernis Blend
Set de ducha 100 Vario
EcoSmart con barra de ducha
Crometta
26279000 65 cm
●



Vernis Blend
Set de ducha Vario EcoSmart
con barra de ducha
26423670 65 cm
●



Vernis Blend
Set de ducha visto 100 Vario
EcoSmart con termostato
EcoStat S y barra de ducha
Crometta
26960000 65 cm
●



Vernis Blend
Set de ducha 100 Vario
con mezclador monomando
de ducha y barra de ducha
Crometta 65
26957000 65 cm
●



Vernis Blend
Set de ducha visto 100 Vario
EcoSmart con mezclador
monomando de ducha y barra
de ducha S Puro
26958670 65 cm
●



Vernis Blend
Showerpipe 240 ljet
con termostato
26428670 EcoSmart
26426670
●



Vernis Blend
Showerpipe 240 ljet
con termostato de bañera
26899670
●



Vernis Blend
Showerpipe 200 ljet
con termostato
26318000 EcoSmart+
●
26089XXX EcoSmart
26276XXX
● ●



Vernis Blend
Showerpipe 200 ljet
con termostato de bañera
26079000 EcoSmart
26274000
●



Vernis Blend
Showerpipe 200 ljet Reno
26099XXX EcoSmart
26272XXX
● ●



Vernis Shape
Showerpipe 240 ljet
con termostato
26429670 EcoSmart
26427670
●



Vernis Shape
Showerpipe 240 ljet
con termostato de bañera
26900670
●



Vernis Shape
Showerpipe 230 ljet
con termostato
26319000 EcoSmart+
●
26097XXX EcoSmart
26286XXX
● ●



Vernis Shape
Showerpipe 230 ljet
con termostato de bañera
26098000 EcoSmart
26284000
●



Vernis Shape
Showerpipe 230 ljet Reno
26289XXX EcoSmart
26282XXX
● ●



Flexo de ducha, Barra de ducha



- Cromo 000
- Bronce cepillado 140
- Arena (reciclado) 210
- Cromo negro cepillado 340
- Blanco/Cromo 400
- Negro mate 670

- Blanco mate 700
- Color oro pulido 990

- VarioFix
- PushSlider



Designflex

- Flexo de ducha textil
- # 28220XXX 125 cm
 - # 28260XXX 160 cm
 - # 28230XXX 200 cm



Designflex Planet Edition

- Flexo de ducha textil
- # 28221210 125 cm
 - # 28250210 160 cm



Isiflex

- Flexo de ducha
- # 28272XXX 125 cm
 - # 28276XXX 160 cm
 - # 28274000 200 cm



Isiflex

- Flexo de ducha con control de caudal
- # 28249000 125 cm
 - # 28248000 160 cm



Metaflex

- Flexo de ducha
- # 28262000 125 cm
 - # 28266000 160 cm
 - # 28264000 200 cm



Sensoflex

- Flexo de ducha
- # 28132000 125 cm
 - # 28136000 160 cm
 - # 28134000 200 cm



Unica

- Barra de ducha Raindance con flexo de ducha
- # 27636000 90 cm



Unica

- Barra de ducha E Puro con soporte de ducha y flexo de ducha Isiflex 160 cm
- # 24404XXX 65 cm
 - # 24403XXX 90 cm



Unica

- Barra de ducha S Puro con soporte de ducha y flexo de ducha Isiflex 160 cm
- # 24402XXX 65 cm
 - # 24405XXX 90 cm



Unica

- Barra de ducha S Puro con flexo de ducha
- # 28632XXX 65 cm
 - # 28631XXX 90 cm



Unica

- Barra de ducha Pulsify S con control deslizante y flexo de ducha Isiflex 160 cm
- # 24400XXX 65 cm
 - # 24401XXX 90 cm



Unica

- Barra de ducha Cromo sin flexo de ducha
- # 26505000 65 cm
 - # 26506000 90 cm



Unica

- Barra de ducha Reno
- # 27704000 72 cm



Unica

- Barra de ducha Varia
- # 27355000 72 cm
 - # 27356000 105 cm



Unica

- Barra de ducha Comfort L
- # 26403400 110 cm
- Barra de ducha Comfort R
- # 26404400 110 cm









Unica

- Barra de ducha Comfort
- # 26401000 65 cm
 - # 26402000 90 cm



Soporte de ducha, Toma de agua



-  Cromo 000
-  Color oro pulido 990
-  Bronce cepillado 140
-  Cromo negro cepillado 340
-  Blanco/Cromo 400
-  Negro mate 670
-  Blanco mate 700



FixFit S
FixFit S Toma de agua con soporte de ducha # 26888XXX





FixFit Q
FixFit Q Toma de agua con soporte de ducha # 26887XXX



FixFit E
FixFit E Toma de agua con soporte de ducha # 26889XXX



FixFit
Toma de agua Porter 300 con soporte de ducha y repisa # 26456XXX



Porter Fine
Soporte de ducha # 28885XXX





Soporte de ducha Porter S # 28331XXX



Soporte de ducha Porter E # 28387XXX



Soporte de ducha Porter Vario # 28328000



FixFit Fine S
Toma de agua sin válvula anti-retorno # 28882XXX





FixFit Fine Q
Toma de agua sin válvula anti-retorno # 28884XXX





FixFit Fine E
Toma de agua sin válvula anti-retorno # 28883XXX





FixFit
Toma de agua S con válvula anti-retorno y ángulo de conexión sintético # 26453XXX





FixFit
Toma de agua S con válvula anti-retorno y rótula # 27506000



FixFit
Toma de agua E con válvula anti-retorno y rótula # 27505000



FixFit
Toma de agua E con válvula anti-retorno # 27458000





FixFit
Toma de agua E sin válvula anti-retorno # 27454XXX



FixFit
Toma de agua Square con válvula anti-retorno # 26455XXX



FixFit
Toma de agua con válvula anti-retorno y junta pivotante # 27414000



FixFit
Toma de agua con válvula anti-retorno # 26457XXX



Jocolino



QuickClean



MonoRain



Rain



Jocolino

Teleducha para niños león 2jet
28760210



Jocolino

Teleducha para niños cebra 2jet
28787640



Jocolino

Teleducha para niños cocodrilo 2jet
28788570



DogShower



Azul

540



Rosa

560



Negro mate

670



Blanco mate

700



EcoSmart



Select



FurSpray



LegSpray



PawSpray



DogShower

Teleducha 150 3jet Select
con toberas para masaje
26640XXX
● ● ● ●



RainDrain Flex



- Cromo 000
- Bronce cepillado 140
- Cromo negro cepillado 340
- Negro mate 670
- Blanco mate 700
- Acero inoxidable cepillado 800

- Color oro pulido 990

- Dryphon
- QuickClean
- Resizable Cover Length
- Three-sided Installation
- Two-sided Installation



RainDrain Flex

Desagüe lineal de ducha recortable para instalación libre

- # 56043XXX 700
- # 56044XXX 800
- # 56045XXX 900
- # 56046XXX 1000
- # 56047XXX 1200
- # 56261800 1600

RainDrain Flex

Desagüe lineal de ducha recortable para instalación mural

- # 56050XXX 700
- # 56051XXX 800
- # 56052XXX 900
- # 56053XXX 1000
- # 56054XXX 1200
- # 56262800 1600



RainDrain Match, Match Plus



- Negro mate 670
- Blanco mate 700
- Acero inoxidable cepillado 800

- Adjustable Frame Height
- Dryphon
- QuickClean
- In-floor Installation
- One-sided Installation
- Two-sided Installation



RainDrain Match

Desagüe lineal de ducha tapa posterior alicatable con marco de altura ajustable

- # 56036XXX 600
- # 56037XXX 700
- # 56038XXX 800
- # 56040XXX 900
- # 56041XXX 1000
- # 56042XXX 1200
-

RainDrain Match Plus

Desagüe lineal de ducha con marco de altura ajustable

- # 56215XXX 800
- # 56216XXX 900
- # 56217XXX 1000
- # 56218XXX 1200
-



RainDrain Rock, Minimalistic



-  Dryphon
-  QuickClean
-  In-floor Installation
-  One-sided Installation
-  Resizable Cover Length
-  Two-sided Installation



RainDrain Rock

Desagüe lineal de ducha
alicatable con extensiones
recortables

# 56029000	700
# 56030000	800
# 56031000	900
# 56032000	1000
# 56033000	1100
# 56034000	1300

RainDrain Minimalistic





Desagüe lineal de ducha

# 56219000	700
# 56220000	800
# 56221000	900
# 56222000	1000
# 56223000	1200



RainDrain Original, Allround



-  Acero inoxidable cepillado
800
-  Dryphon
-  Easy Clean Siphon
-  QuickClean
-  In-floor Installation



RainDrain Original

Desagüe lineal de ducha

# 56196800	600
# 56197800	700
# 56198800	800
# 56199800	900
# 56200800	1000
# 56201800	1200



RainDrain Allround

Set completo de desagüe
de ducha para instalación
estándar/plana

# 56186800	700
# 56187800	800
# 56188800	900
# 56189800	1000
# 56190800	1200





RainDrain Compact, Go



● Negro mate
670

● Acero inoxidable cepillado
800

Easy Clean Siphon

QuickClean

In-floor Installation



RainDrain Compact

Set completo de desagüe de ducha para instalación plana

- # 56162800 600
- # 56164800 700
- # 56166800 800
- # 56168800 900
- # 56170800 1000
- # 56172800 1200



RainDrain Compact

Set completo de desagüe de ducha alicatable para instalación plana

- # 56163000 600
- # 56165000 700
- # 56167000 800
- # 56169000 900
- # 56171000 1000
- # 56173000 1200



RainDrain Compact

Set completo de desagüe de ducha para instalación estándar

- # 56174800 600
- # 56176800 700
- # 56178800 800
- # 56180800 900
- # 56182800 1000
- # 56184800 1200



RainDrain Compact

Set completo de desagüe de ducha alicatable para instalación estándar

- # 56175000 600
- # 56177000 700
- # 56179000 800
- # 56181000 900
- # 56183000 1000
- # 56185000 1200



RainDrain Go

Set completo de desagüe lineal de ducha con parte posterior alicatable para instalación estándar/plana

- # 56270XXX 500
- # 56271XXX 600
- # 56272XXX 700
- # 56273XXX 800
- # 56274XXX 900
- # 56275XXX 1000
- # 56276XXX 1200



RainDrain Spot, Spot Plus, Brilliance, Point



● Negro mate
670

● Acero inoxidable cepillado
800

Adjustable Frame Height

Easy Clean Siphon

QuickClean

In-floor Installation



RainDrain Spot

Set completo de desagüe de ducha 150/150

56055800



RainDrain Spot

Set completo de desagüe de ducha 150/150 con parte posterior alicatable

56112800



RainDrain Spot Plus

Set completo de desagüe de ducha 150/150 con marco de altura ajustable

56225800



RainDrain Spot Plus

Set completo de desagüe de ducha 150/150 con marco de altura ajustable y alicatable

56226800



RainDrain Brilliance

Set completo de desagüe de ducha 100/100 con parte posterior alicatable

56250XXX



Set completo de desagüe de ducha 150/150 con parte posterior alicatable

56251XXX



RainDrain Point

Set completo de desagüe de ducha 100/100

56246800



RainDrain Point

Set completo de desagüe de ducha 100/100 con parte posterior alicatable

56247XXX



RainDrain Point

Set completo de desagüe de ducha 150/150

56248800



RainDrain Point

Set completo de desagüe de ducha 150/150 con parte posterior alicatable

56249XXX





RainDrain Board, RainTurn, uBox universal



Acero inoxidable
000

Negro mate
670

Easy Clean Siphon

High drainage capacity

Water Damage Protection



RainDrain Board
Elemento de ducha alicatable
1000/1000 con set
de instalación
56256000



RainTurn
Perfil inclinado ajustable
con conexión lateral izquierda
o derecha
56158XXX
● ●



RainTurn
Perfil mural ajustable
56161XXX
● ●



uBox universal
Set básico para desagüe
de ducha para instalación
estándar
01001180



uBox universal
Set básico para desagüe
de ducha para instalación
vertical
01002180

Set básico para desagüe
de ducha para instalación
plana
01000180



RainDrain



Cromo
000

Bronce cepillado
140

Cromo negro cepillado
340

Negro mate
670

Blanco mate
700

Color oro pulido
990

QuickClean



RainDrain Staro
Embellecedores
para plato de ducha
60058XXX
● ● ● ● ● ●



RainDrain Staro
Set básico de vaciador
para plato de ducha
60090180



RainDrain Staro
Set completo de vaciador
para plato de ducha
60057000
●









Raindrain
Set completo de vaciador
para plato de ducha
60067000
●



Exafill, Flexaplus



-  Cromo 000
 -  Bronce cepillado 140
 -  Cromo negro cepillado 340
 -  Negro mate 670
 -  Blanco mate 700
 -  Color oro pulido 990
-  Select



Exafill
Embellecedor para bañeras estándares y especiales
58119XXX



Exafill
Embellecedor cromo para bañeras estándares y especiales
58131000



Exafill
Set completo sistema de llenado y vaciado para bañeras
58130000





Flexaplus
Embellecedor para bañeras estándares y especiales
58187XXX



Flexaplus
Embellecedor cromo para bañeras estándares y especiales
58188000



Flexaplus
Set completo de vaciador y rebosadero para bañeras
58154000



Tubset universal
Set básico de sistema de llenado y vaciado para bañeras
58152180



Control del agua

- 78 **Controles empotrados**
- 80 Base iBox universal 2
- 82 Termostatos ShowerSelect Comfort
y Ecostat Comfort
- 85 DuoTurn y mezcladores de ducha y bañera
específicos para cada línea de diseño
- 86 **Controles de instalación vista**
- 87 Termostatos ShowerTablet Select,
Ecostat Fine y Element
- 89 Tecnologías para controles empotrados
y de instalación vista
- 90 **Griferías**
- 92 Metropol, Finoris, Vivenis, Tecturis,
Zesis y Neovis
- 100 Tipos de instalación y tecnologías
- 102 **Vista general de productos**

Controles empotrados

Sets externos que liberan espacio

Quienes apuestan por un diseño minimalista valoran que todo lo que no desean ver, como la tecnología, quede oculto en la pared. Nuestros termostatos ultraplanos para ducha y bañera mantienen la zona húmeda despejada, lo que resulta ideal también para baños accesibles.



¿Qué ventajas tiene la instalación empotrada?

Además de su estética depurada, las instalaciones con sets externos destacan por su facilidad de limpieza. Y gracias a la excelente absorción acústica, tus momentos de agua se disfrutan con un nivel de ruido muy reducido.

¿Cuántos puntos de agua?

Antes de elegir un termostato, es fundamental definir el número de funciones: ¿quieres equipar tu baño con una teleducha, una ducha fija o ambas? ¿Deseas controlar los tipos de chorro directamente desde el termostato? Estas preferencias determinan el modelo de termostato más adecuado para ti.

Los sets externos de hansgrohe compensan incluso paredes irregulares e instalaciones ligeramente desviadas.



A la izquierda: esta solución minimalista en blanco mate aporta un soplo de aire fresco a la ducha. Aquí, una teleducha Pulsify S con tres tipos de chorro se controla mediante un termostato redondo ShowerSelect Comfort S.

Abajo: este termostato cuadrado ShowerSelect Comfort E controla dos funciones: una ducha fija y la teleducha de barra. Se trata de la línea geométrica Pulsify E en color bronce cepillado.

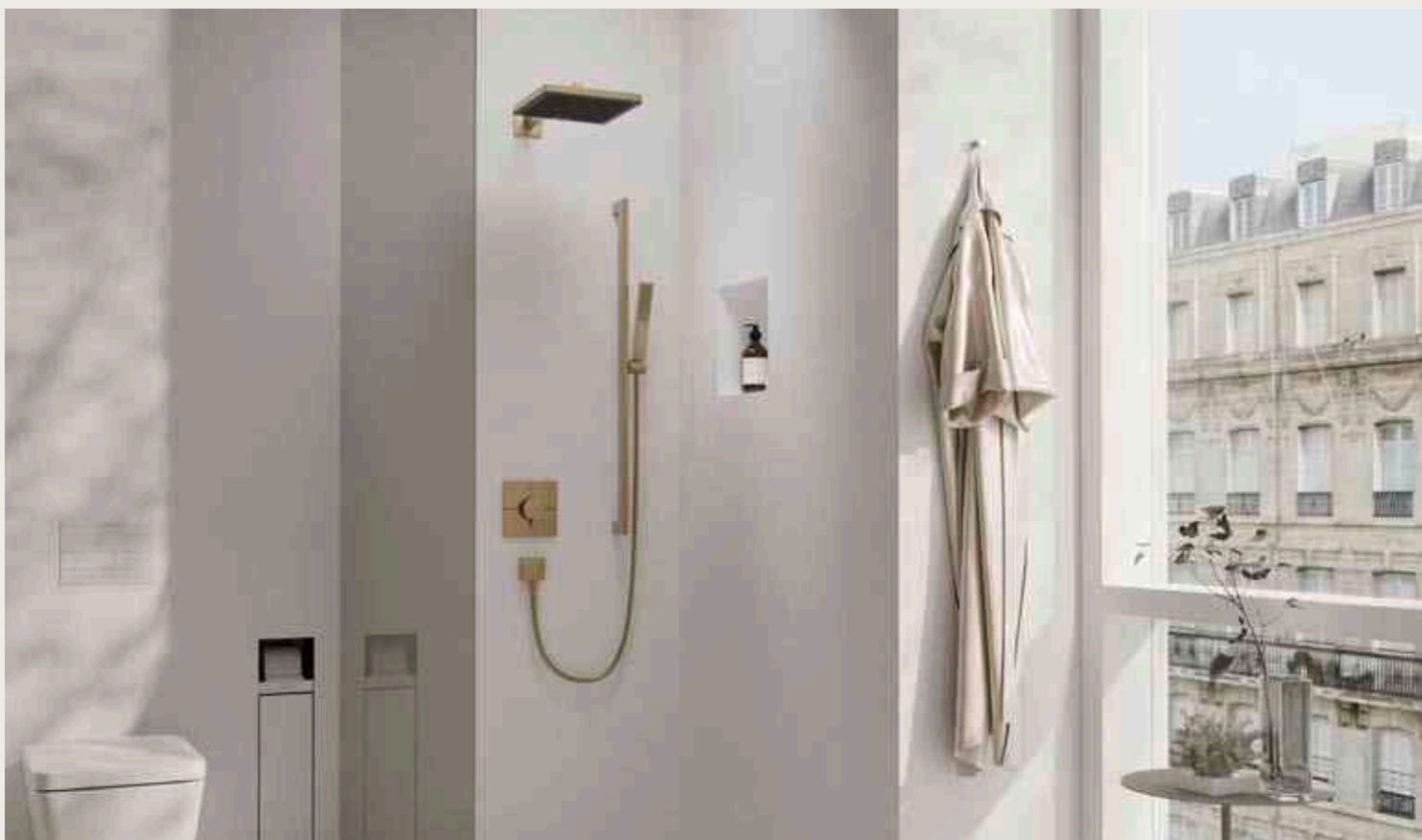

iBox universal 2



Una instalación más sencilla y una mayor flexibilidad

Los sets externos y la iBox universal 2 de hansgrohe reúnen de entrada todos los requisitos necesarios para facilitar la instalación. La innovadora base para termostatos empotrados garantiza un montaje rápido y sencillo. Y si más adelante se quiere sustituir el termostato, es bueno saber que todo set puede sustituirse sin esfuerzo. La iBox universal 2 es compatible con todos los sets actuales, como los termostatos ShowerSelect Comfort o Ecostat Comfort.

Estructura de la iBox universal 2:



1 Anillo de fijación

La instalación puede realizarse dentro, encima o delante de la pared. El anillo puede colocarse por delante o por detrás.



2 Caja de espuma EPP

El polipropileno tiene cualidades muy diversas: es insonorizante, aislante, impermeable y reciclable.



3 Casquillo desplazable

El casquillo desplazable se introduce con gran facilidad, independientemente de la profundidad de la instalación.



4 Membrana sellante premontada

Elástica y fiable: la membrana sellante va fijada al casquillo desplazable para evitar su pérdida.



5 Bloque de funciones premontado

El bloque de conexión está fabricado con metal de alta calidad y es muy duradero. Permite una instalación rápida y segura.

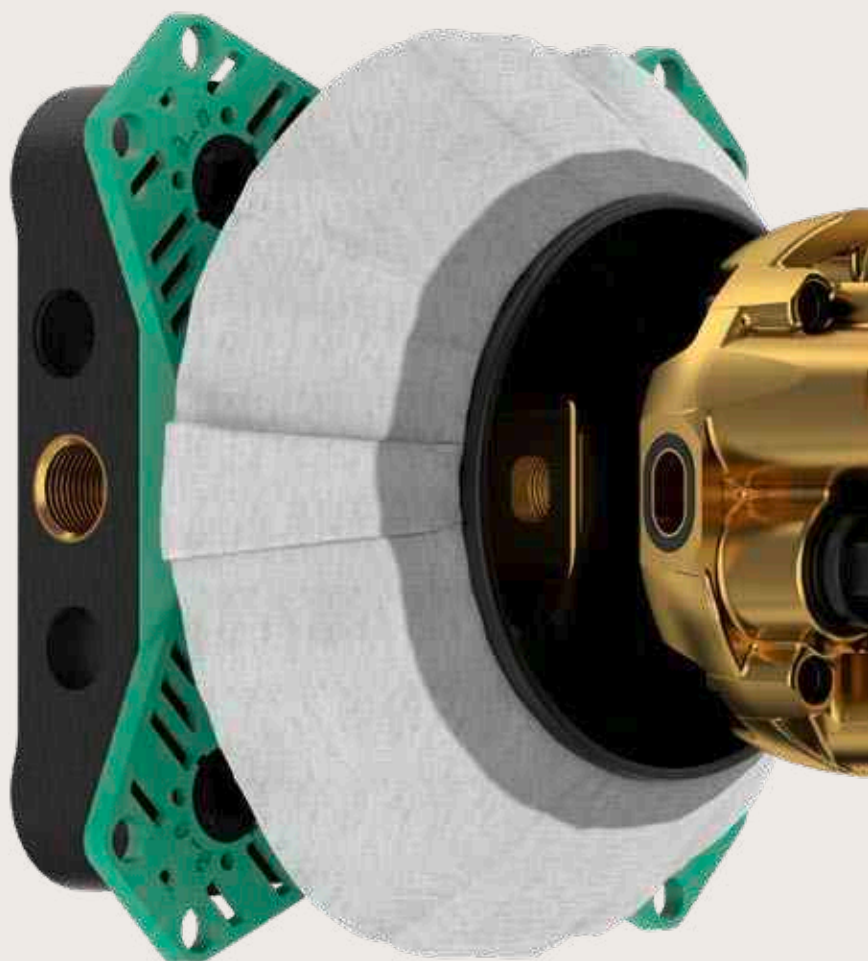

iBox universal 2

Set básico
01500180



Más información sobre iBox universal 2

«Se ahorra muchísimo tiempo en las obras, tanto al principio, al realizar la instalación básica, como en el montaje final».

Maike Weinhardt, de la empresa alemana Hiller Sanitär- und Heizungstechnik KG

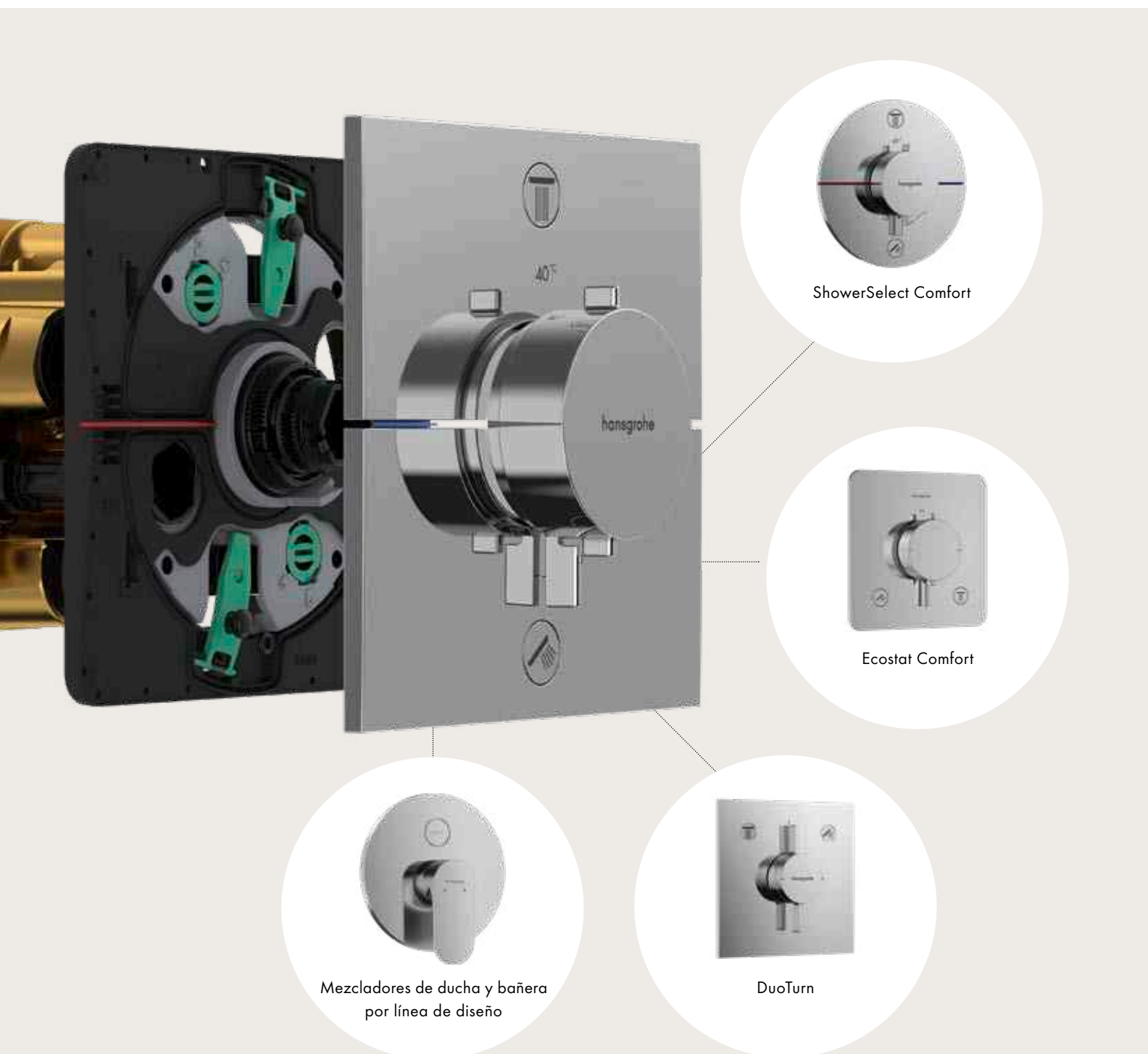

ShowerSelect Comfort



Un termostato como una obra de arte

Su diseño sofisticado convierte la ducha en un auténtico punto focal estético y añade una nueva dimensión de confort al baño. Las fiables tecnologías de termostato de hansgrohe garantizan experiencias de ducha agradables y seguras.



- 1 Cómico manejo de las funciones mediante botones Select
- 2 SafetyStop
- 3 Regulación de la temperatura
- 4 Water Flow Control
- 5 Botones y mando fabricados en metal

Acabados

-  Cromo 000
-  Bronce cepillado 140
-  Cromo negro cepillado 340
-  Negro mate 670
-  Blanco mate 700



Funciones: 1-4



En la imagen superior: esta instalación de ducha ultraplana con ShowerSelect Comfort controla tres funciones y requiere dos iBox universal 2. Las duchas y sus tipos de chorro se manejan mediante amplios botones de uso muy intuitivo.

¡Duchas con hasta cuatro funciones!



Purista y elegante

El cuadrado ShowerSelect Comfort encaja a la perfección con el lenguaje de diseño cúbico del conjunto de ducha Pulsify E. Con solo 40 mm de profundidad, estos reguladores de agua son extremadamente planos y minimalistas, ofreciendo aún más libertad de movimiento.



Ecostat Comfort



Tecnología termostática: siempre a punto

Un atractivo termostato empotrado para ducha y bañera que controla hasta dos funciones. Aporta un manejo intuitivo y una estética minimalista que eleva el nivel del baño. Disponible en tres formas y seis colores.



1 Manejo cómodo de las funciones girando el mando. Con Water Flow Control

2 Regulación de la temperatura

3 Mando de metal

4 SafetyStop

Acabados

- Cromo 000
- Bronce cepillado 140
- Cromo negro cepillado 340
- Negro mate 670
- Blanco mate 700
- Color oro pulido 990



Funciones: 1-2

DuoTurn



Mezclador empotrado de confort, para abrir y disfrutar



Esta nueva generación de mezcladores empotrados combina un manejo sencillo con un diseño claro y universal, tanto en la ducha como en la bañera. Cambia fácilmente de la teleducha a la ducha fija y obtén más confort con un simple giro.

- 1 Control cómodo de las funciones y del caudal de agua girando el mando
- 2 Regulación de la temperatura
- 3 Mando de metal



Acabados

-  Cromo 000
-  Bronce cepillado 140
-  Negro mate 670
-  Blanco mate 700



Funciones: 1-2

Instalación sencilla, segura y rápida, ahora compatible con la iBox universal 2

Mezcladores de ducha y bañera por línea de diseño

Ya sea Focus, Talis, Logis o Metropol, con nuestros mezcladores de ducha y bañera específicos para cada línea de diseño te ofrecemos una amplia variedad de opciones estéticas para que puedas crear un baño con un estilo coherente de principio a fin.



Mezcladores de bañera modernos y minimalistas, ahora aún más fáciles de usar gracias a Select.



Mezcladores de ducha que encajan a la perfección con las griferías de baño de la misma línea.

Controles de instalación vista

Temperatura de confort constante, sin cambios bruscos

Nuestras soluciones de confort «delante de la pared» mejoran la experiencia del agua al instante. Son ideales para quienes desean modernizar su ducha o bañera con un esfuerzo mínimo, ya que, en muchos casos, pueden aprovecharse las tomas existentes.



ShowerTablet Select

Termostatos de diseño con práctica repisa

Presentamos nuestro galardonado termostato de instalación vista con una estética renovada. Lo que no ha cambiado: manejo intuitivo mediante botones Select, alto rendimiento y todos los utensilios siempre al alcance de la mano.



ShowerTablet Select 360

Un look atemporal que trasciende las tendencias pasajeras. El diseño moderno, con un acabado bicolor muy cuidado y un frontal en gris grafito, encaja a la perfección en cualquier baño.

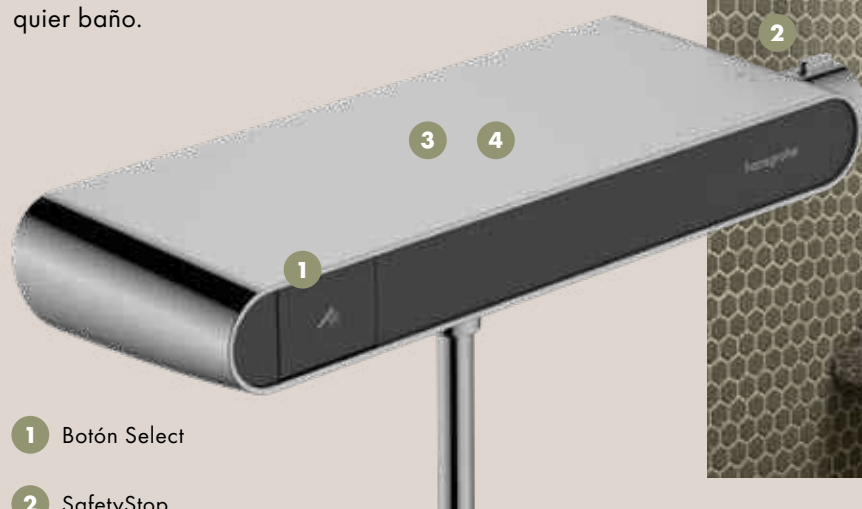

- 1 Botón Select
- 2 SafetyStop
- 3 CoolContact
- 4 Solución de almacenaje con repisa integrada

Acabados

- Cromo 000
- Negro mate 670

Funciones: 1



Acabados

- Cromo 000
- Bronce cepillado 140
- Cromo negro cepillado 340
- Negro mate 670
- Blanco mate 700

El clásico: ShowerTablet Select 400, aquí en bronce cepillado, con soporte de ducha integrado.

Ecostat Fine & Element



Termostatos para un confort máximo

Dos líneas de termostatos que miman con una temperatura de agua constante y te protegen frente a quemaduras. Ayudan a consumir menos agua y energía, y su diseño purista sienta bien a cualquier ducha o bañera.

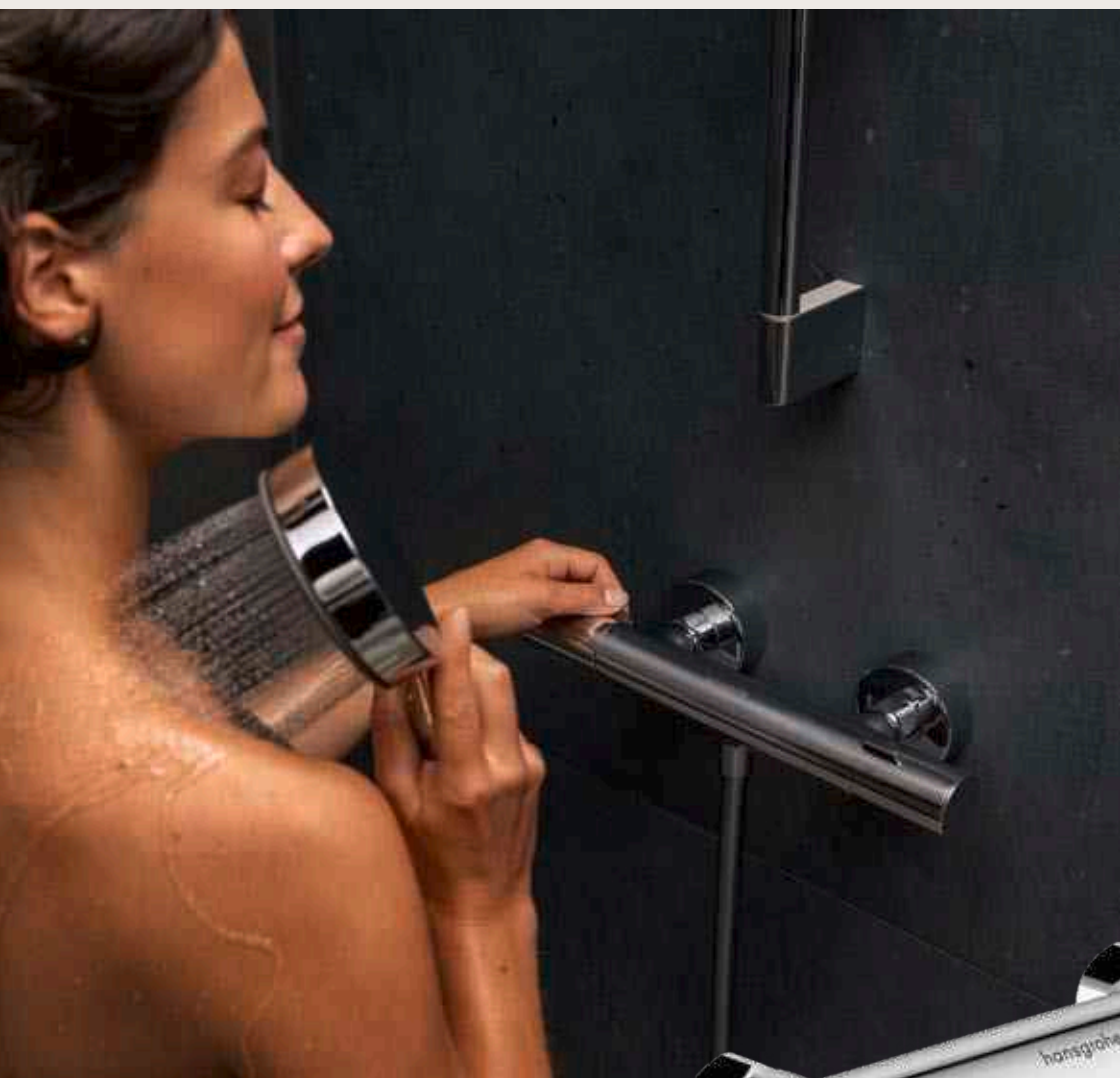

1 Mandos especialmente diseñados para un agarre mejorado, que permiten ajustar temperatura y caudal con seguridad, sin que las manos resbalen.

2 SafetyStop

3 EcoStop

4 WaterFlowControl

Acabados

-  Cromo 000
-  Bronce cepillado 140
-  Cromo negro cepillado 340
-  Negro mate 670
-  Color acero inoxidable 800

Ecostat Fine se distingue por su diseño claro y purista, provisto de una lengüeta en gris grafito que asegura una perfecta sujeción de los mandos. Este termostato de instalación vista combina, por ejemplo, con las duchas Activera, cuyo disco de chorro también es de color grafito.

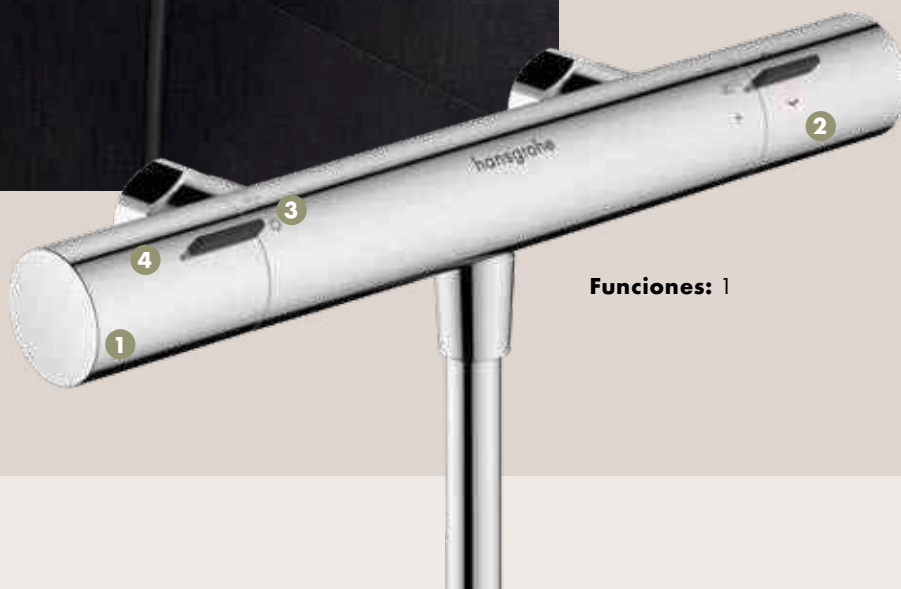

Funciones: 1

Tecnologías inteligentes y funciones pensadas al detalle. Para más confort, sostenibilidad y seguridad.

Te presentamos nuestras tecnologías > Página 229



SafetyStop

Bloqueo de seguridad a más de 40 °C: límite de temperatura, que evita que salga agua demasiado caliente.



Water Flow Control

Control del agua sencillo: el caudal puede ajustarse mediante el mando giratorio.



CoolContact

Termostato con innovadora tecnología de refrigeración, para disfrutar de la ducha con total tranquilidad.



EcoStop

Ahorro de agua bajo control. La función EcoStop favorece una ducha más sostenible limitando inicialmente el caudal de agua a un máximo de 10 l/min (a 3 bar). Si necesitas más agua, basta con pulsar de forma consciente el botón EcoStop para superar este límite.

Griferías de baño

Del estilo clásico al moderno – una gama única

Las líneas de griferías de hansgrohe se caracterizan por un diseño armónico que se extiende por todo el baño. Así puedes apostar por el mismo lenguaje de formas en el lavabo, la ducha, la bañera y el bidé, creando un equilibrio estético en el que todas las griferías dialogan entre sí.





Los mezcladores Metropol destacan por su marcada precisión. Con su claridad geométrica, esta sofisticada línea de hansgrohe conecta visualmente todas las zonas del baño de manera perfecta.

A la derecha: la grifería de pie Metropol se eleva junto a la bañera con una silueta rotunda. La teleducha de barra se fija cómodamente en el esbelto cuerpo del mezclador.

Abajo: unidad de diseño Metropol con teleducha Raindance Alive. El flexo de ducha desaparece de forma minimalista en el borde de la bañera, donde puede extraerse y guardarse suavemente gracias a la sBox de hansgrohe.





Una rotunda apuesta por el diseño

Una estética rectilínea, tanto en el mezclador para el aseo de invitados como para lavabos de sobremueble. Disponible en elegantes tonos metálicos o en colores mate, para una imagen tan distintiva como tu baño.



Acabados

-  Cromo
000
-  Bronce cepillado
140
-  Cromo negro cepillado
340
-  Negro mate
670
-  Blanco mate
700
-  Color oro pulido
990

Metropol

La llamativa, para un mayor minimalismo en el baño

Griferías para quienes aprecian los mensajes claros. Un diseño sin concesiones, libre de adornos, que introduce acentos geométricos y precisos en todas las zonas del baño. La amplia gama incluye distintas alturas de caño y una gran variedad de acabados.



Elegancia incluso en instalaciones empotradas

Un toque masculino: aquí, el mezclador de lavabo Metropol en cromo negro cepillado se combina con el lavabo Xuniva Evo E.



Finoris

La flexible, para una libertad total de movimiento

Estas griferías ofrecen un radio de acción máximo, especialmente en la zona del lavabo. ¿Quieres lavarte el pelo cómodamente o bañar al bebé? La ducha extraíble permite tareas que otros grifos no pueden ofrecer.



Acabados

-  Cromo 000
-  Bronce cepillado 140
-  Cromo negro cepillado 340
-  Negro mate 670
-  Blanco mate 700



Incluso sin ducha extraíble, las griferías de lavabo Finoris son auténticas piezas de diseño contemporáneo.

Ducha extraíble Finoris Flex con dos tipos de chorro

Puedes alternar fácilmente entre el suave PowderRain y el chorro laminar concentrado mediante un inversor integrado directamente en la ducha.



La completa gama de griferías Finoris también conviene en la bañera, creando combinaciones llenas de estilo, como este mezclador empotrado de color negro con teleducha de barra Rainfinity.

Vivenis

La natural, para un efecto cascada en el baño

Estas griferías sorprenden con momentos de placer inesperados, ya que generan un chorro amplio y abundante que recuerda a una cascada. Enriquecido con aire, envuelve rostro y manos con una sensación sedosa y suave, y permite vivir el agua como un elemento natural lleno de emoción.

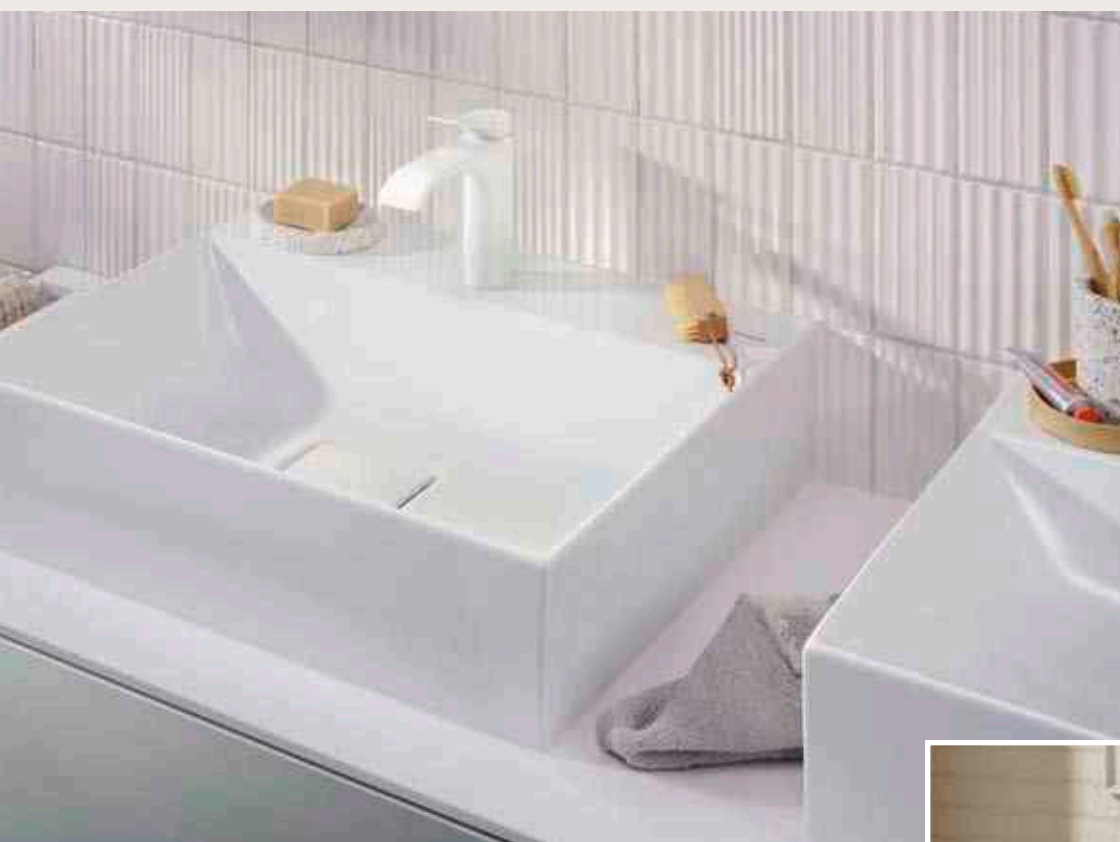

Acabados

-  Cromo
000
-  Bronce cepillado
140
-  Cromo negro cepillado
340
-  Negro mate
670
-  Blanco mate
700

Diseño elegante con suaves curvas

El diseño refinado, en el que el caño y el agua se funden visualmente, conquista a quienes buscan algo especial. Las superficies generosas aportan una sensación de valor añadido, mientras que el mando plano y ergonómico garantiza un manejo cómodo y agradable. En tu acabado favorito, Vivenis se convierte en el centro de todas las miradas, también en la ducha y la bañera.



Tecturis



La arquitectónica, para el agua en nuevo diseño

La versión E presenta una forma angulosa y marcada, mientras que la versión S apuesta por líneas suavemente redondeadas. Con Tecturis creas un espacio único en el que los principios arquitectónicos y la funcionalidad confluyen de manera ideal. Estas griferías convierten el baño en un entorno estético de bienestar, donde disfrutar del agua se convierte en un auténtico ritual.

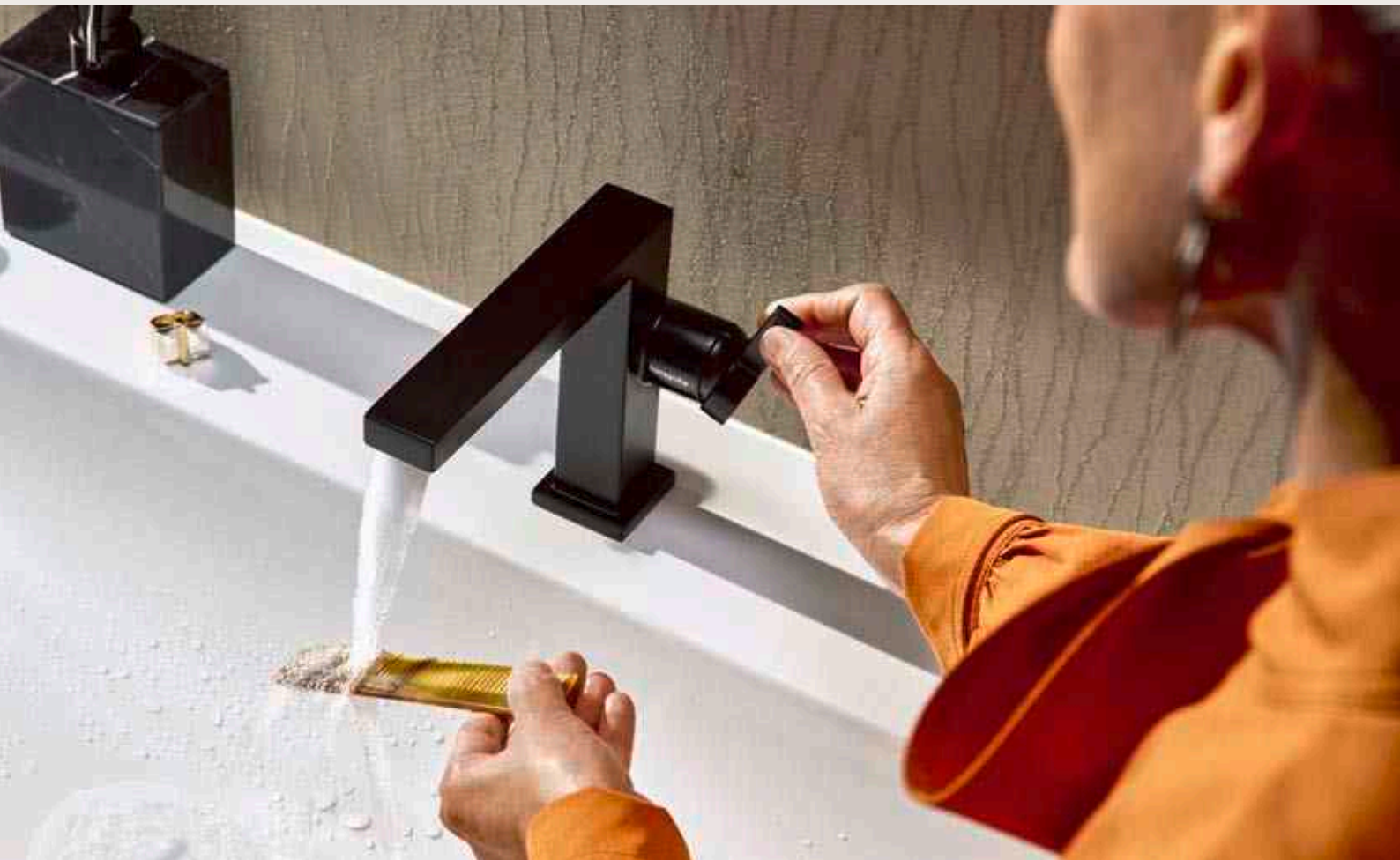

Acabados

-  Cromo 000
-  Bronce cepillado 140
-  Cromo negro cepillado 340
-  Negro mate 670
-  Blanco mate 700

Tecturis E

La grifería de líneas rectas refleja la claridad y la fuerza del agua. Las formas angulosas y la integración perfecta del cartucho redondo generan una atmósfera estética en el baño.

Tecturis S

La versión redondeada se inspira en el fluir suave del agua. El caño en forma de U integra el aireador de manera invisible. Este diseño de carácter femenino evoca relajación y bienestar, y combina de maravilla con lavabos y muebles de contornos suaves (en la imagen, Xelu Q). Ambas griferías Tecturis se manejan mediante un nuevo mando lateral.

Acabados

-  Cromo
000
-  Bronce cepillado
140
-  Cromo negro cepillado
340
-  Negro mate
670
-  Blanco mate
700



Un lavabo de categoría para el aseo de invitados: las diferentes alturas ComfortZone de Tecturis aportan elegancia arquitectónica incluso a los espacios más pequeños. En la imagen, con accesorios AddStoris en color a juego.

Zesis

La discreta, para momentos de calma

La presencia serena de las griferías Zesis S convierten el baño en un espacio de relax. Esta versátil línea combina un gran encanto estético con un precio atractivo y una tecnología de bajo consumo.

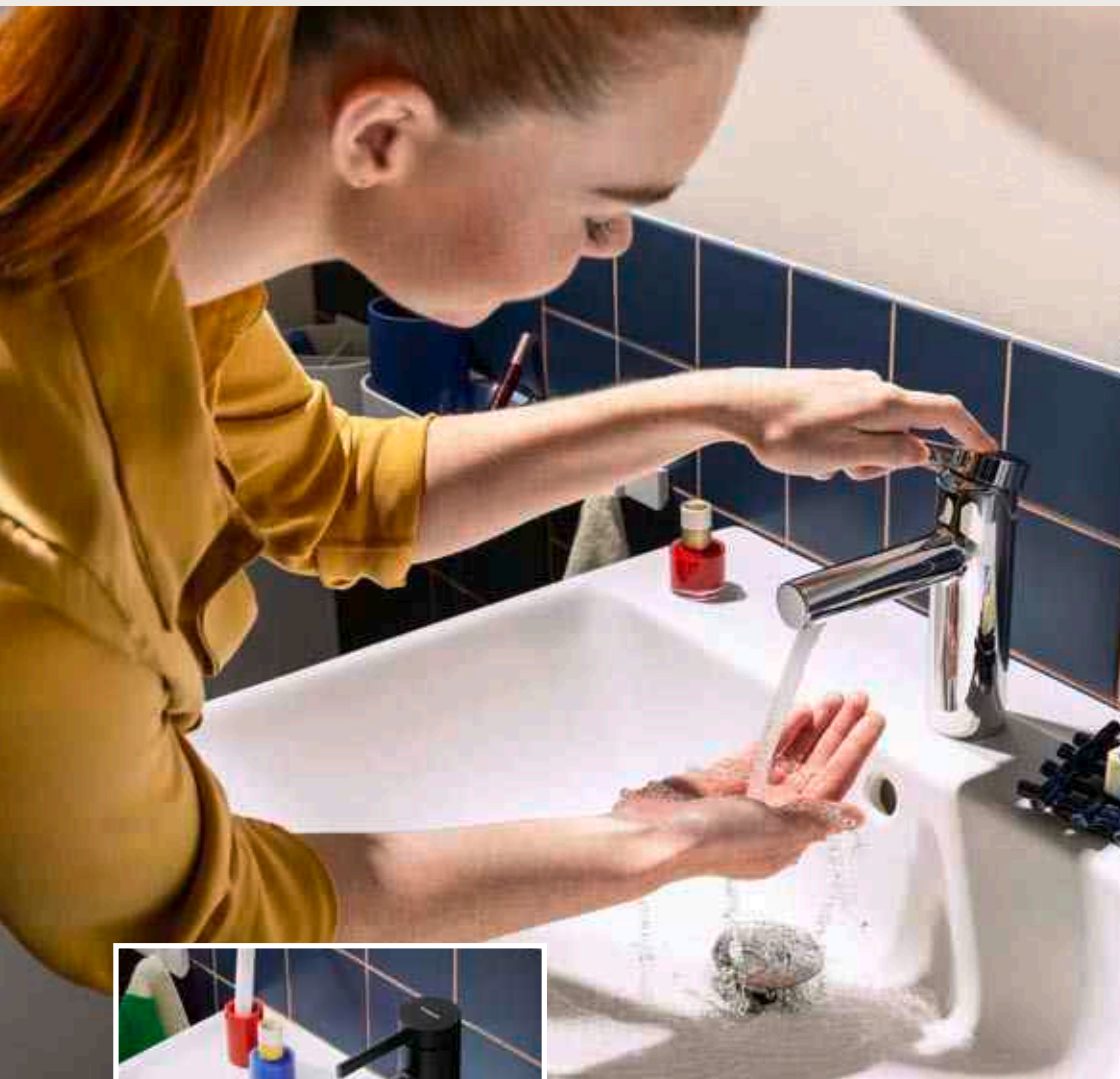

Acabados

-  Cromo
000
-  Negro mate
670

Un detalle sutil de poderoso efecto: el aireador se encuentra perfectamente integrado en el caño, una característica que subraya el minimalismo de la grifería.



Moderna y atemporal, Zesis S realza el baño en cromo o negro mate. Su silueta cilíndrica se integra con estilo en cualquier entorno. El mando plano y la base sin zócalo de la grifería contribuyen a una figura elegante que transmite calma y equilibrio.



Neovis

La esencial, para un día a día más sencillo

Esta fiable línea de griferías alcanza con facilidad el equilibrio entre prestaciones, diseño y eficiencia de costes, sin comprometer la calidad ni la sostenibilidad. Ya sea para obra nueva o reforma, en ambientes clásicos o contemporáneos, Neovis Q siempre es una elección acertada.



Acabados



Con sus curvas suaves y su superficie cromada, las griferías Neovis Q crean un diseño atemporal que resulta tan agradable al tacto como a la vista.



Retener el agua:
el vaciador se abre
y cierra mediante una
varilla o con la tecno-
logía Push-Open.

Tipos de instalación

Perfectamente armonizados con el lavabo

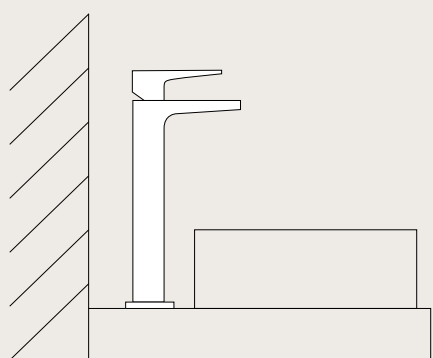

Montaje de pie: mezclador alto tras un lavabo sobre encimera

Un mezclador monomando alto se alza detrás de un lavabo sobre encimera. Esta variante de instalación destaca por su ligereza óptica.

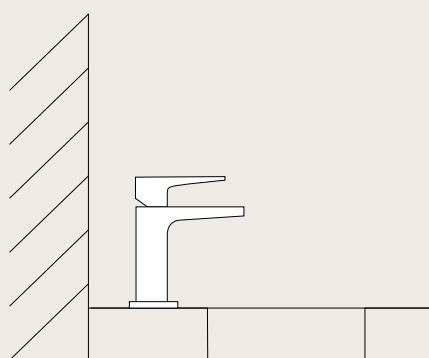

Montaje de pie: mezclador sobre un lavabo con base para la grifería

Un mezclador monomando montado en la base para grifería de un lavabo sobre encimera. Esta clásica modalidad ofrece espacio adicional para colocar objetos.

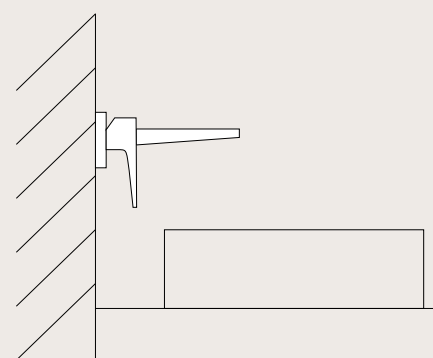

Montaje de pared: mezclador empotrado suspendido por encima de la cerámica

El caño de una grifería mural flota sobre el lavabo. Es una variante elegante que ofrece una gran libertad de movimiento.

Menos agua y más ecología

Tecnologías inteligentes que convierten las griferías hansgrohe en una elección acertada

Te presentamos nuestras tecnologías > Página 230



EcoSmart

¡Ahorra recursos sin dejar de disfrutar! La inteligente tecnología EcoSmart reduce el consumo de agua de las griferías de lavabo hansgrohe a 5 l/min*. Los productos EcoSmart+ gastan aún menos: 4 l/min* como máximo. El limitador de caudal integrado asegura un uso consciente del agua y de la energía necesaria para calentarla sin perder ni un ápice de confort.

*a 3 bar



Más información sobre EcoSmart



CoolStart

A diferencia de las griferías estándar, que consumen energía inmediatamente en cuanto se abre la manecilla, la grifería de bajo consumo CoolStart solo proporciona agua caliente si se mueve la manecilla de forma activa. CoolStart ayuda a preservar recursos y a reducir las emisiones de CO₂e y los costes. Un pequeño gesto que suma, tanto en hogares particulares como en hoteles y espacios públicos.



Más información sobre CoolStart

Vista general de productos

Controles empotrados

- 103 RainSelect
- 104 ShowerSelect Comfort
- 105 Ecostat Comfort, Square
- 106 DuoTurn

Controles de instalación vista

- 106 ShowerTablet Select
- 107 Ecostat

Griferías

- 108 Metropol
- 109 Metris
- 111 Finoris
- 112 Tecturis
- 114 Vivenis
- 115 Talis
- 117 Focus
- 119 Zesis
- 120 Rebris
- 123 Logis
- 125 Vernis
- 128 Neovis
- 129 sBox





RainSelect



- Cromo
000
- Bronce cepillado
140
- Cromo negro cepillado
340
- Blanco/Cromo
400
- Negro/Cromo
600
- Negro mate
670

- Blanco mate
700
- Color oro pulido
990

- SafetyStop
- Select
- Thermostat
- Water Flow Control



RainSelect
Termostato empotrado
para 2 funciones
15380XXX



RainSelect
Termostato empotrado
para 3 funciones
15381XXX



RainSelect
Termostato empotrado
para 4 funciones
15382XXX



RainSelect
Termostato empotrado
para 5 funciones
15384XXX



RainSelect
Termostato empotrado
para 2 funciones
15355XXX



RainSelect
Termostato empotrado
para 3 funciones
15356XXX



RainSelect
Termostato empotrado
para 4 funciones
15357XXX



RainSelect
Termostato empotrado
para 5 funciones
15358XXX



ShowerSelect Comfort



- Cromo 000
- Bronce cepillado 140
- Cromo negro cepillado 340
- Negro mate 670
- Blanco mate 700

- SafetyStop
- Select
- Thermostat
- Water Flow Control



ShowerSelect Comfort S
 Termostato empotrado para 1 función
 # 15553XXX
 ●●●●○



ShowerSelect Comfort S
 Termostato empotrado para 2 funciones
 # 15554XXX
 ●●●●○
 Termostato empotrado para 2 funciones con combinación de seguridad integrada según EN1717
 # 15556XXX
 ●●●●○



ShowerSelect Comfort S
 Válvula empotrada 3 llaves de paso
 # 15558XXX
 ●●●●○



ShowerSelect Comfort S
 Termostato empotrado
 # 15559XXX
 ●●●●○



ShowerSelect Comfort S
 Termostato empotrado para 1 función y una salida adicional
 # 15562XXX
 ●●●●○



ShowerSelect Comfort Q
 Termostato empotrado para 1 función
 # 15581XXX
 ●●●●○



ShowerSelect Comfort Q
 Termostato empotrado para 2 funciones
 # 15583XXX
 ●●●●○
 Termostato empotrado para 2 funciones con combinación de seguridad integrada según EN1717
 # 15586XXX
 ●●●●○



ShowerSelect Comfort Q
 Válvula empotrada 3 llaves de paso
 # 15587XXX
 ●●●●○



ShowerSelect Comfort Q
 Termostato empotrado
 # 15588XXX
 ●●●●○



ShowerSelect Comfort Q
 Termostato empotrado para 1 función y una salida adicional
 # 15589XXX
 ●●●●○



ShowerSelect Comfort E
 Termostato empotrado para 1 función
 # 15571XXX
 ●●●●○



ShowerSelect Comfort E
 Termostato empotrado para 2 funciones
 # 15572XXX
 ●●●●○
 Termostato empotrado para 2 funciones con combinación de seguridad integrada según EN1717
 # 15578XXX
 ●●●●○



ShowerSelect Comfort E
 Válvula empotrada 3 llaves de paso
 # 15573XXX
 ●●●●○



ShowerSelect Comfort E
 Termostato empotrado
 # 15574XXX
 ●●●●○





ShowerSelect Comfort E
 Termostato empotrado para 1 función y una salida adicional
 # 15575XXX
 ●●●●○



Ecostat Comfort, Square



-  Cromo
000
-  Bronce cepillado
140
-  Cromo negro cepillado
340
-  Negro mate
670
-  Blanco mate
700
-  Color oro pulido
990

-  SafetyStop
-  Thermostat
-  Water Flow Control



Ecostat Comfort S
Termostato empotrado
para 1 función
33714XXX



Ecostat Comfort S
Termostato empotrado
para 2 funciones
33715XXX

Thermostat for concealed
installation for 2 functions
with integrated security
combination according
to EN1717
33718XXX



Ecostat Comfort E
Termostato empotrado
para 1 función
33710XXX



Ecostat Comfort E
Termostato empotrado
para 2 funciones
33711XXX

Thermostat for concealed
installation for 2 functions
with integrated security
combination according
to EN1717
33716XXX



Ecostat Comfort Q
Termostato empotrado
para 1 función
33712XXX



Ecostat Comfort Q
Termostato empotrado
para 2 funciones
33713XXX

Thermostat for concealed
installation for 2 functions
with integrated security
combination according
to EN1717
33717XXX



Ecostat Square
Termostato empotrado
para 1 función (llave de paso)
15712000





Ecostat Square
Termostato empotrado
para 2 funciones (llave de paso
e inversor)
15714XXX



DuoTurn

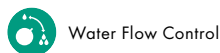

-  Cromo
000
-  Bronce cepillado
140
-  Negro mate
670
-  Blanco mate
700



Water Flow Control



DuoTurn S
Mezclador empotrado
para 1 función
75618XXX



DuoTurn S
Mezclador empotrado
para 2 funciones
75418XXX



DuoTurn Q
Mezclador empotrado
para 1 función
75614XXX



DuoTurn Q
Mezclador empotrado
para 2 funciones
75414XXX



DuoTurn E
Mezclador empotrado
para 1 función
75617XXX



DuoTurn E
Mezclador empotrado
para 2 funciones
75417XXX



ShowerTablet Select



-  Cromo
000
-  Bronce cepillado
140
-  Cromo negro cepillado
340 **09/26**
-  Blanco/Cromo
400
-  Negro mate
670
-  Blanco mate
700



AirPower



Thermostat



CoolContact



Water Flow Control



QuickClean



Rotatable Bath Spout



SafetyStop



Select



ShowerTablet Select
Termostato de ducha 300 visto
13171XXX



ShowerTablet Select
Termostato de bañera 300 visto
13151XXX



ShowerTablet Select
Termostato de ducha 360 visto
13158XXX



ShowerTablet Select
Termostato de ducha 400 visto
24360XXX



ShowerTablet Select
Termostato de bañera 400 visto
24340XXX



Ecostat



- | | | |
|------------------------------|--|--------------------|
| Cromo
000 | Color acero inoxidable
800 01/27 | EcoStop |
| Bronce cepillado
140 | Color oro pulido
990 | QuickClean |
| Cromo negro cepillado
340 | AirPower | SafetyStop |
| Blanco/Cromo
400 | CoolContact | Thermostat |
| Negro mate
670 | EcoStop+ | Water Flow Control |
| Blanco mate
700 | | |



Ecostat Select
Termostato de ducha visto
13161XXX



Ecostat Select
Termostato de bañera visto
13141XXX



Ecostat E
Termostato de ducha visto
15773000



Ecostat E
Termostato de bañera visto
15774000



Ecostat Comfort
Termostato de ducha
Ecostat Comfort visto
13116XXX



Ecostat Comfort
Termostato de bañera
Ecostat Comfort visto
13114XXX



Ecostat Comfort
Termostato de ducha
Ecostat Comfort Care visto
con manecilla extralarga
13117000



Ecostat Comfort
Termostato de bañera
Ecostat Comfort Care visto
con manecilla extralarga
13115000



Ecostat Element
Termostato de ducha visto
13346XXX



Ecostat Element
Termostato de bañera visto
13347XXX



Ecostat Fine
Termostato de ducha visto
13324XXX

Termostato de ducha visto
con limitador de temperatura
13323000



Ecostat Fine
Termostato de bañera visto
13325XXX



Ecostat 1001 CL
Termostato de ducha visto
13211000









Ecostat 1001 CL
Termostato de bañera visto
13201000



Metropol



-  Cromo
000
-  Bronce cepillado
140
-  Cromo negro cepillado
340
-  Negro mate
670
-  Blanco mate
700
-  Color oro pulido
990

-  AirPower
-  ComfortZone
-  CoolStart
-  EcoSmart
-  QuickClean
-  Select



Metropol
Grifo 100 de una sola agua
sin vaciador
32501000



Metropol
Mezclador monomando
de lavabo 100 con manecilla
plana con vaciador Push-Open
32500XXX

Mezclador monomando
de lavabo 100 CoolStart
con manecilla plana
y con vaciador Push-Open
32503000



Metropol
Mezclador monomando
de lavabo 110 con vaciador
Push-Open
32507XXX

Mezclador monomando
de lavabo 110 con vaciador
automático
32506000



Metropol
Mezclador monomando
de lavabo 110 Coolstart
con manecilla plana y vaciador
Push-Open
32508000





Metropol
Mezclador monomando
de lavabo 260 con manecilla
plana y vaciador Push-Open
32512XXX





Metropol
Mezclador monomando
de lavabo 230 con manecilla
plana y vaciador Push-Open
32511XXX



Metropol
Mezclador de lavabo de 3
agujeros 110 con manecilla
plana y vaciador Push-Open
32514000

Mezclador de lavabo de 3
agujeros 160 con manecilla
plana y vaciador Push-Open
32515XXX



Metropol
Mezclador monomando
de lavabo empotrado con
manecilla plana caño 16,5 cm
32525000

Mezclador monomando
de lavabo empotrado con
manecilla plana caño 22,5 cm
32526XXX





Metropol
Mezclador monomando
de bidé con manecilla plana
y vaciador Push-Open
32520XXX



Metropol
Mezclador monomando
de bañera visto con manecilla
plana
32540XXX



Q1/27
Metropol
Mezclador monomando
de bañera empotrado
para 2 funciones
32451XXX

Single lever bath mixer
for concealed installation
with integrated security
combination according to
EN1717 for iBox universal 2
32454XXX



Metropol
Caño de bañera
32542000



Metropol
Caño de bañera
32543XXX



Metropol
Mezclador monomando
de bañera de pie con
manecilla plana
32532XXX





Metropol
Mezclador monomando
de ducha visto con manecilla
plana
32560XXX



Q1/27
Metropol
Mezclador monomando
de ducha empotrado
para 1 función
32651XXX



Metropol
Mezclador monomando de 3
agujeros para borde de bañera
con manecilla plana
32551000

Mezclador monomando de 3
agujeros para borde de bañera
con manecilla plana
32550000



Metris

Cromo
000

AirPower



Sensor Activation



ComfortZone



CoolStart



EcoSmart



LowPressure



QuickClean



Metris

Grifo simple 100 sin vaciador automático
31166000



Metris

Mezclador monomando de lavabo 100 con vaciador automático
31088000



Mezclador monomando de lavabo 100 sin vaciador automático
31186000



Metris

Mezclador monomando de lavabo 110 con vaciador automático
31080000



Mezclador monomando de lavabo 110 sin vaciador automático
31084000



Metris

Mezclador monomando de lavabo 110 Coolstart con vaciador automático
31121000



Single lever basin mixer 110 for LowPressure/vented hot water cylinders with pop-up waste set
31074000



Metris

Single lever basin mixer 110 LowFlow with pop-up waste set
31203000



Single lever basin mixer 110 LowFlow without waste set
31204000



Metris

Mezclador monomando de lavabo 200 con vaciador automático
31183000



Mezclador monomando de lavabo 200 sin vaciador automático
31185000



Metris

Mezclador monomando de lavabo 260 con vaciador automático
31082000



Mezclador monomando de lavabo 260 sin vaciador automático
31184000



Metris

Mezclador monomando de lavabo 230 con vaciador automático
31087000



Mezclador monomando de lavabo 230 sin vaciador automático
31081000



Mezclador monomando de lavabo 230 con vaciador Push-Open
31187000



Metris

Mezclador monomando de lavabo empotrado con caño 16,5 cm
31085000



Single lever basin mixer for concealed installation wall-mounted LowFlow 3,5 l/min with spout 16,5 cm
31251000



Mezclador monomando de lavabo empotrado con caño 22,5 cm
31086000



Metris 5

Mezclador electrónico de lavabo con pila 6V y regulación de temperatura programable
31101000



Mezclador electrónico de lavabo con conexión a red 230 V y regulación de temperatura programable
31103000



Metris 5

Mezclador electrónico de lavabo con pila 6V y regulación de temperatura manual
31100000



Mezclador electrónico de lavabo con conexión a red 230 V y regulación de temperatura manual
31102000





Metris



Metris
 Mezclador monomando
 de bidé con vaciador
 automático
 # 31280000
 ●



Metris
 Mezclador monomando
 de bañera visto
 # 31480000
 ●



Metris
 Mezclador monomando
 de bañera empotrado
 # 31454000
 ●
*Single lever bath mixer
 for concealed installation
 with integrated security
 combination according
 to EN1717 for iBox universal*
 # 31451000
 ●



Metris
 Mezclador monomando
 de bañera empotrado
 # 31493000
 ●
*Single lever bath mixer
 for concealed installation
 with integrated security
 combination according
 to EN1717 for iBox universal*
 # 31487000
 ●



Metris
 Caño de bañera
 # 31494000
 ●



Metris
 Mezclador monomando
 de 3 agujeros para borde
 de bañera
 # 31190000
 ●



Metris
 Mezclador de 4 agujeros
 para borde de bañera
 # 31442000
 ●



Metris
 Mezclador monomando
 de bañera de pie
 # 31471000
 ●



Metris
 Mezclador monomando
 de ducha visto
 # 31680000
 ●



Metris
 Mezclador monomando
 de ducha empotrado
 # 31456000
 ●



Metris
 Mezclador monomando
 de ducha empotrado
 # 31685000
 ●



Metris
 Mezclador monomando
 de ducha empotrado
 de gran caudal
 # 31652000
 ●



Finoris



- Cromo 000
- Bronce cepillado 140
- Cromo negro cepillado 340
- Negro mate 670
- Blanco mate 700

- AirPower
- ComfortZone
- CoolStart
- EcoSmart
- Pull-out Faucet
- QuickClean



Finoris
Grifo simple 100 para agua fría o temperatura preajustada sin desagüe
76013XXX



Finoris
Mezclador monomando de lavabo 100 con vaciador Push-Open
76010XXX

Mezclador monomando de lavabo 100 CoolStart con vaciador Push-Open
76012XXX



Finoris
Mezclador monomando de lavabo 110 con vaciador automático
76020XXX

Mezclador monomando de lavabo 110 con vaciador Push-Open
76023XXX



Finoris
Mezclador monomando de lavabo 110 CoolStart con vaciador Push-Open
76024XXX

Mezclador monomando de lavabo 110 CoolStart con vaciador Push-Open
76025XXX



Finoris
Mezclador monomando de lavabo 260 con vaciador Push-Open
76070XXX

Mezclador monomando de lavabo 260 CoolStart con vaciador Push-Open
76072XXX



Finoris
Mezclador monomando de lavabo 230 con caño giratorio y con vaciador Push-Open
76060XXX

Mezclador monomando de lavabo 230 con caño extraíble, 2jet y con vaciador Push-Open
76063XXX



Finoris
Mezclador de lavabo de 3 agujeros 110 con vaciador Push-Open
76033XXX

Mezclador de lavabo de 3 agujeros 160 con vaciador Push-Open
76034XXX



Finoris
Mezclador monomando de lavabo empotrado con caño 16,8 cm
76051XXX

Mezclador monomando de lavabo empotrado con caño 22,8 cm
76050XXX



Finoris
Mezclador monomando de bidé con vaciador Push-Open
76200XXX



Finoris
Mezclador monomando de bañera visto
76420XXX



Finoris
Mezclador monomando de bañera empotrado
76415XXX

Single lever bath mixer for concealed installation with integrated security combination according to EN1717 for iBox universal
76416XXX



Finoris
Caño de bañera
76410XXX



Finoris
Mezclador de 4 agujeros para borde de bañera con sBox
76444XXX



Finoris
Mezclador monomando de bañera de pie
76445XXX



Finoris
Mezclador monomando de ducha visto
76620XXX



Finoris
Mezclador monomando de ducha empotrado
76615XXX



Tecturis



- Cromo 000
- Bronce cepillado 140
- Cromo negro cepillado 340 06/26
- Negro mate 670
- Blanco mate 700

- AirPower
- ComfortZone
- CoolStart
- EcoSmart+
- EcoSmart
- Select



Tecturis S
Grifo 80 de una sola agua sin vaciador
73313XXX EcoSmart+



Tecturis S
Mezclador monomando de lavabo 80 CoolStart sin vaciador
73301XXX EcoSmart+

Tecturis S
Mezclador monomando de lavabo 80 CoolStart con vaciador automático
73302XXX EcoSmart+

73305XXX



Tecturis S
Mezclador monomando de lavabo 110 sin vaciador
73311XXX EcoSmart+

Tecturis S
Mezclador monomando de lavabo 110 con vaciador automático
73310XXX EcoSmart+



Tecturis S
Mezclador monomando de lavabo 110 CoolStart sin vaciador
73312XXX EcoSmart+

73317XXX

Tecturis S
Mezclador monomando de lavabo 110 con vaciador automático
73314XXX EcoSmart+

73318XXX



Tecturis S
Mezclador monomando de lavabo 110 Fine CoolStart sin vaciador
73321XXX EcoSmart+

Tecturis S
Mezclador monomando de lavabo 110 Fine CoolStart con vaciador automático
73323XXX EcoSmart+

Tecturis S
Mezclador monomando de lavabo 110 Fine CoolStart con vaciador push-open
73320XXX EcoSmart+

73322XXX



Tecturis S
Mezclador monomando de lavabo 150 Fine CoolStart sin vaciador
73341XXX EcoSmart+

Tecturis S
Mezclador monomando de lavabo 150 Fine CoolStart con vaciador push-open
73340XXX EcoSmart+

73342XXX



Tecturis S
Mezclador monomando de lavabo 150 CoolStart de 2 agujeros con vaciador
73353XXX EcoSmart+



Tecturis S
Mezclador monomando de lavabo 240 Fine CoolStar sin vaciador
73372XXX EcoSmart+

Tecturis S
Mezclador monomando de lavabo 240 Fine CoolStar con vaciador push-open
73370XXX EcoSmart+

73373XXX



Tecturis S
Mezclador monomando de lavabo 210 Fine CoolStart con caño giratorio y vaciador push-open
73360XXX EcoSmart+

73364XXX



Tecturis S
Mezclador monomando de lavabo empotrado con caño 16,5 cm
73350XXX EcoSmart+

Tecturis S
Mezclador monomando de lavabo empotrado con caño 22,5 cm
73351XXX EcoSmart+



Tecturis S
Mezclador monomando de lavabo de 3 agujeros 150 con vaciador push-open
73330XXX EcoSmart+



Tecturis S
Mezclador monomando de bidé con vaciador automático
73201XXX



Tecturis S
Mezclador monomando de bañera visto
73422XXX



Tecturis S
Caño de bañera
73411XXX



Tecturis S
Mezclador monomando de 3 agujeros con borde de bañera con sBox
73447XXX



Tecturis S
Mezclador monomando de bañera de pie
73440XXX



Tecturis S
Mezclador monomando de ducha visto
73622XXX



Tecturis



Tecturis E
Grifo 80 de una sola agua
sin vaciador
73013XXX EcoSmart+
●●●●○



Tecturis E
Mezclador monomando
de lavabo 80 CoolStart
sin vaciador
73001XXX EcoSmart+
●●●●○
Mezclador monomando
de lavabo 80 CoolStart
con vaciador automático
73002XXX EcoSmart+
●●●●○
73004XXX
●●●●○



Tecturis E
Mezclador monomando
de lavabo 110 sin vaciador
73011XXX EcoSmart+
●●●●○
Mezclador monomando
de lavabo 110 con vaciador
automático
73010XXX EcoSmart+
●●●●○



Tecturis E
Mezclador monomando
de lavabo 110 CoolStart
sin vaciador
73012XXX EcoSmart+
●●●●○
73016XXX
●●●●○
Mezclador monomando
de lavabo 110 CoolStart
con vaciador automático
73014XXX EcoSmart+
●●●●○
73018XXX
●●●●○



Tecturis E
Mezclador monomando
de lavabo 110 Fine CoolStart
sin vaciador
73021XXX EcoSmart+
●●●●○
Mezclador monomando
de lavabo 110 Fine CoolStart
con vaciador automático
73023XXX EcoSmart+
●●●●○
Mezclador monomando
de lavabo 110 Fine CoolStart
con vaciador push-open
73020XXX EcoSmart+
●●●●○
73024XXX
●●●●○



Tecturis E
Mezclador monomando
de lavabo 1150 Fine CoolStart
sin vaciador
73041XXX EcoSmart+
●●●●○
Mezclador monomando
de lavabo 150 Fine CoolStart
con vaciador push-open
73040XXX EcoSmart+
●●●●○
73042XXX
●●●●○



Tecturis E
Mezclador monomando
de lavabo 150 CoolStart
de 2 agujeros con vaciador
73053XXX EcoSmart+
●●●●○



Tecturis E
Mezclador monomando
de lavabo 240 Fine CoolStar
sin vaciador
73072XXX EcoSmart+
●●●●○
Mezclador monomando
de lavabo 240 Fine CoolStar
con vaciador push-open
73070XXX EcoSmart+
●●●●○
73073XXX
●●●●○



Tecturis E
Mezclador monomando
de lavabo 210 Fine CoolStart
con caño giratorio y vaciador
push-open
73060XXX EcoSmart+
●●●●○
73063XXX
●●●●○



Tecturis E
Mezclador monomando
de lavabo empotrado con caño
22,5 cm
73051XXX EcoSmart+
●●●●○



Tecturis E
Mezclador monomando
de lavabo de 3 agujeros 150
con vaciador push-open
73030XXX EcoSmart+
●●●●○



Tecturis E
Mezclador monomando
de bidé con vaciador
automático
73200XXX
●●●●○



Tecturis E
Mezclador monomando
de bañera visto
73420XXX
●●●●○



Tecturis E
Caño de bañera
73410XXX
●●●●○



Tecturis E
Mezclador monomando
de 3 agujeros para borde
de bañera con sBox
73443XXX
●●●●○



Tecturis E
Mezclador monomando
de bañera de pie
73445XXX
●●●●○



Tecturis E
Mezclador monomando
de ducha visto
73620XXX
●●●●○



- Cromo 000
- Bronce cepillado 140
- Cromo negro cepillado 340
- Negro mate 670
- Blanco mate 700

- AirPower
- ComfortZone
- CoolStart
- EcoSmart
- Select



Vivenis
Grifo simple 80 para agua fría o temperatura preajustada sin desagüe
75013XXX



Vivenis
Mezclador monomando de lavabo 80 con vaciador automático
75010XXX

Mezclador monomando de lavabo 80 sin vaciador automático
75012XXX



Vivenis
Mezclador monomando de lavabo 80 CoolStart con vaciador automático
75014XXX

Mezclador monomando de lavabo 80 CoolStart sin vaciador automático
75015XXX



Vivenis
Mezclador monomando de lavabo 110 con vaciador automático
75020XXX

Mezclador monomando de lavabo 110 sin vaciador automático
75022XXX



Vivenis
Mezclador monomando de lavabo 110 CoolStart con vaciador automático
75023XXX

Mezclador monomando de lavabo 110 CoolStart sin vaciador automático
75024XXX



Vivenis
Mezclador monomando de lavabo 250 con vaciador automático
75040XXX

Mezclador monomando de lavabo 250 sin vaciador automático
75042XXX



Vivenis
Mezclador monomando de lavabo 250 CoolStart con vaciador automático
75044XXX

Mezclador monomando de lavabo 250 CoolStart sin vaciador automático
75045XXX



Vivenis
Mezclador monomando de lavabo 210 con caño giratorio y vaciador automático
75030XXX

Mezclador monomando de lavabo 210 con caño giratorio y sin vaciador automático
75032XXX



Vivenis
Mezclador de lavabo de 3 agujeros 90 con vaciador automático
75033XXX



Vivenis
Mezclador monomando de lavabo empotrado con caño 19,2 cm
75050XXX



Vivenis
Mezclador monomando de bidé con vaciador automático
75200XXX



Vivenis
Mezclador monomando de bañera visto
75420XXX



Q1/27
Vivenis
Mezclador monomando de bañera empotrado para 2 funciones
75408XXX

Single lever bath mixer for concealed installation with integrated security combination according to EN1717 for iBox universal 2
75407XXX



Vivenis
Caño de bañera
75410XXX



Vivenis
Mezclador monomando de ducha visto
75620XXX



Q1/27
Vivenis
Mezclador monomando de ducha empotrada para 1 función
75613XXX



Vivenis
Mezclador de 4 agujeros para borde de bañera con sBox
75444XXX



Vivenis
Mezclador monomando de bañera de pie
75445XXX



Talis



- Cromo 000
- Bronce cepillado 140
- Cromo negro cepillado 340
- Negro mate 670
- Blanco mate 700
- Color oro pulido 990

- AirPower
- ComfortZone
- CoolStart
- EcoSmart
- LowPressure
- QuickClean



Talis E
Grifo 110 de una sola agua sin vaciador
71719000



Talis E
Mezclador de lavabo temporizado con control de temperatura
71718000



Talis Select E
Mezclador de lavabo 110 con vaciador automático
71750000
Mezclador de lavabo 110 sin vaciador automático
71751000



Talis Select E
Mezclador de lavabo 240 con vaciador automático
71752000
Mezclador de lavabo 240 sin vaciador automático
71753000



Talis E
Pillar tap 80 for cold water
71706000 by 09/26
71728000 09/26



Talis E
Mezclador monomando de lavabo 80 con vaciador automático
71700000 by 09/26
71722000 09/26
Mezclador monomando de lavabo 80 con vaciador push open
71701000 by 09/26
71723000 09/26
Mezclador monomando de lavabo 80 sin vaciador
71702000 by 09/26
71724000 09/26



Talis E
Mezclador monomando de lavabo 80 CoolStart con vaciador automático
71703000 by 09/26
71725000 09/26
Mezclador monomando de lavabo 80 CoolStart sin vaciador
71704000 by 09/26
71726000 09/26



Talis E
Single lever basin mixer 80 for LowPressure/vented hot water cylinders with pop-up waste set
71707000



Talis E
Single lever basin mixer 80 LowFlow with pop-up waste set
71705000 by 09/26
71727000 09/26



Talis E
Mezclador monomando de lavabo 110 con vaciador automático
71710XXX by 09/26
71789XXX 09/26
Mezclador monomando de lavabo 100 CoolStart con vaciador push-open
71711000 by 09/26
71790000 09/26
Mezclador monomando de lavabo 110 sin vaciador
71712XXX by 09/26
71791XXX 09/26



Talis E
Mezclador monomando de lavabo 110 CoolStart con vaciador automático
71713XXX by 09/26
71792XXX 09/26
Mezclador monomando de lavabo 110 CoolStart sin vaciador
71714XXX by 09/26
71793XXX 09/26



Talis E
Mezclador monomando de lavabo 110 LowFlow con vaciador automático
71715000 by 09/26
71795000 09/26



Talis E
Mezclador monomando de lavabo 150 con vaciador automático
71754XXX
Mezclador monomando de lavabo 150 sin vaciador automático
71755000



Talis E
Mezclador monomando de lavabo 240 con vaciador automático
71716XXX by 09/26
71797XXX 09/26
Mezclador monomando de lavabo 240 sin vaciador automático
71717XXX by 09/26
71798XXX 09/26



Talis



Talis E
 Mezclador de lavabo
 de 3 agujeros con vaciador
 automático
 # 71733XXX
 ●●●●●●●●



Talis E
 Mezclador monomando
 de lavabo empotrado
 con caño 16,5 cm
 # 71732000
 ●
 Mezclador monomando
 de lavabo empotrado
 con caño 22,5 cm
 # 71734XXX
 ●●●●●●●●



Talis E
 Mezclador monomando
 de bidé con vaciador
 automático
 # 71720XXX
 ●●●●●●●●
 Mezclador monomando
 de bidé con vaciador
 Push-Open
 # 71721000
 ●



Talis E
 Mezclador monomando
 de bañera visto
 # 71740XXX by 09/26
 # 71794XXX 09/26
 ●●●●●●●●



Q1/27
Talis E
 Mezclador monomando
 de bañera empotrado
 para 2 funciones
 # 71742XXX
 ●●●●●●●●
 Single lever bath mixer
 for concealed installation
 with integrated security
 combination according to
 EN1717 for iBox universal 2
 # 71743XXX
 ●●●●●●●●



Talis E
 Mezclador de 3 agujeros
 para borde de bañera
 # 71747000
 ●



Talis E
 Mezclador de 3 agujeros
 para borde de bañera
 # 71731000
 ●
 Mezclador de 3 agujeros
 para borde de bañera
 # 71730000
 ●



Talis E
 Mezclador de 4 agujeros
 para borde de bañera
 # 71748XXX
 ●●●●●●●●



Talis E
 Mezclador monomando
 de ducha empotrada
 # 71760XXX by 09/26
 # 71796XXX 09/26
 ●●●●●●●●



Q1/27
Talis E
 Mezclador monomando
 de ducha empotrada
 para 1 función
 # 71769XXX
 ●●●●●●●●



Focus



Cromo
000



AirPower



QuickClean



ComfortZone



Select



CoolStart



Sensor Activation



EcoSelection



EcoSmart



LowPressure



Focus
Grifo 70 de una sola agua
sin vaciador
31130000



Focus
Mezclador monomando
de lavabo 70 con vaciador
automático
31730000

Mezclador monomando
de lavabo 70
con vaciador Push-Open
31604000

Mezclador monomando
de lavabo 70 sin vaciador
Push-Open
31733000



Focus
Mezclador monomando
de lavabo 70 sin vaciador
automático con cadenilla
31732000



Focus
Mezclador monomando
de lavabo 70 CoolStart
con vaciador automático
31539000



Focus
*Single lever basin mixer 70
for LowPressure/vented hot
water cylinders with pop-up
waste set*
31132000

*Single lever basin mixer 70
LowFlow without waste set*
31952000



Focus
Mezclador monomando
de lavabo 100 con vaciador
automático
31607000

Mezclador monomando
de lavabo 100 sin vaciador
automático
31517000



Focus
Mezclador monomando
de lavabo 100 CoolStart
con vaciador automático
31621000

Mezclador monomando
de lavabo 100 CoolStart
sin vaciador automático
31509000



Focus
Mezclador monomando
de lavabo 100 LowFlow
con vaciador automático
31603000

*Single lever basin mixer 100
LowFlow without waste set*
31513000



Focus
Mezclador monomando
de lavabo 190 con vaciador
automático
31608000

Mezclador monomando
de lavabo 190 sin vaciador
automático
31518000



Focus
Mezclador monomando
de lavabo 230 con vaciador
automático
31531000

Mezclador monomando
de lavabo 230 sin vaciador
automático
31532000



Focus
Mezclador monomando
de lavabo 240 con caño
giratorio y vaciador automático
31609000

Mezclador monomando
de lavabo 240 con caño
giratorio y sin vaciador
automático
31519000



Focus
Mezclador monomando
de lavabo de pared
31923000



Focus

**Focus**

Mezclador monomando de lavabo 70 con manecilla extralarga y vaciador automático
31910000

Mezclador monomando de lavabo 70 con manecilla extralarga y sin vaciador automático
31914000

**Focus**

Mezclador monomando de lavabo 100 con manecilla extralarga y vaciador automático
31911000

Mezclador monomando de lavabo 100 con manecilla extralarga y sin vaciador automático
31915000

**Focus**

Mezclador monomando de lavabo 100 CoolStart con manecilla extralarga sin vaciador automático
31917000

**Focus**

Mezclador monomando de lavabo con manecilla extralarga
31913000

**Focus**

Mezclador monomando de ducha visto con manecilla extralarga
31916000

**Focus**

Mezclador electrónico de lavabo con pila 6V y regulación de temperatura manual
31171000

Mezclador electrónico de lavabo con conexión a red 230 V y regulación de temperatura manual
31173000

**Focus**

Mezclador electrónico de lavabo con pila 6V y regulación de temperatura programable
31172000

Mezclador electrónico de lavabo con conexión a red 230 V y regulación de temperatura programable
31174000

**Focus**

Mezclador monomando de bidé con vaciador automático
31920000

Mezclador monomando de bidé con vaciador Push-Open
31922000

**Focus**

Mezclador monomando de bañera visto
31940000

**Q1/27****Focus**

Mezclador monomando de lavabo empotrado para iBox universal
31425000

Single lever bath mixer for concealed installation with integrated security combination according to EN1717 for iBox universal 2
31495000

**Focus**

Mezclador monomando de ducha visto
31960000

**Q1/27****Focus**







Mezclador monomando de ducha empotrada para iBox universal
31699000



Zesis



-  Cromo
000
-  Negro mate
670

-  AirPower
-  ComfortZone
-  CoolStart
-  EcoSmart+
-  EcoSmart
-  Select



Zesis S
Pillar tap 70 with lever handle
for cold water or pre-adjusted
water without waste set
74713XXX
●●



Zesis S
Mezclador monomando
de lavabo 70 CoolStart
con vaciador automático
74710XXX
●●
Single lever basin mixer 70
CoolStart with metal pop-up
waste set
74714XXX
●●
Mezclador monomando
de lavabo 70 CoolStart
con vaciador PushOpen
74715XXX
●●
Mezclador monomando
de lavabo 70 CoolStart
sin vaciador automático
74711XXX
●●



Zesis S
Mezclador monomando
de lavabo 100 CoolStart
con vaciador PushOpen
74720XXX
●●
Mezclador monomando
de lavabo 100 CoolStart
con vaciador PushOpen
74724XXX
●●
Mezclador monomando
de lavabo 100 CoolStart
sin vaciador automático
74721XXX
●●



Zesis S
Mezclador monomando
de lavabo 230 CoolStart
con vaciador automático
74730XXX
●●
Mezclador monomando
de lavabo 230 CoolStart
con vaciador PushOpen
74732XXX
●●
Mezclador monomando
de lavabo 230 CoolStart
sin vaciador automático
74731XXX
●●



Zesis S
Mezclador monomando
de lavabo 210 CoolStart
y con vaciador automático
74740XXX
●●
Mezclador monomando
de lavabo 210
con caño giratorio
y con vaciador PushOpen
74742XXX
●●
Mezclador monomando
de lavabo 210 CoolStart
con caño giratorio
y sin vaciador automático
74741XXX
●●



Zesis S
Mezclador de lavabo
de 3 agujeros 100
con vaciador automático
74733XXX
●●



Zesis S
Mezclador monomando
de lavabo empotrado
con caño 19,4 cm
74750XXX
●●



Zesis S
Mezclador monomando
de bidé con vaciador
automático
74200XXX
●●
Single lever bidet mixer
with metal pop-up waste set
74201XXX
●●



Zesis S
Mezclador monomando
de bañera visto
74420XXX
●●



Q1/27
Zesis S
Mezclador monomando
de bañera empotrado
para 2 funciones
74414XXX
●●
Single lever bath mixer
for concealed installation
with integrated security
combination according to
EN1717 for iBox universal 2
74419XXX
●●



Zesis S
Mezclador monomando
de ducha visto
74621XXX
●●



Q1/27
Zesis S
Mezclador monomando
de ducha empotrada
para 1 función
74619XXX
●●



Zesis S
Mezclador monomando
de bañera de pie
74445XXX
●●



Zesis S
Caño de bañera
74410XXX
●●



Rebris



● Cromo
000

● Negro mate
670



AirPower



Remove & Clean



ComfortZone



Select



CoolStart



EcoSelection



EcoSmart+



EcoSmart



Rebris S

Pillar tap 80 with lever handle for cold water or pre-adjusted water without waste set

72503XXX by 09/26

72133XXX **09/26**



Rebris S

Mezclador monomando de lavabo 80 con vaciador automático

72510000 by 09/26

72135000 **09/26**



Rebris S

Mezclador monomando de lavabo 80 CoolStart EcoSmart+ con vaciador automático

72586XXX by 09/26

72172XXX **09/26**



Mezclador monomando de lavabo 80 CoolStart con vaciador automático

72513XXX by 09/26

72137XXX **09/26**



Single lever basin mixer 80 CoolStart with metal pop-up waste set

72584XXX by 09/26

72170XXX **09/26**



Mezclador monomando de lavabo 80 CoolStart sin vaciador automático

72514000 by 09/26

72138000 **09/26**



Rebris S

Mezclador monomando de lavabo 110 con vaciador automático

72517XXX by 09/26

72140XXX **09/26**



Rebris S

Mezclador monomando de lavabo 110 CoolStart EcoSmart+ con vaciador automático

72588XXX by 09/26

72174XXX **09/26**



Mezclador monomando de lavabo 110 CoolStart con vaciador automático

72519XXX by 09/26

72142XXX **09/26**



Single lever basin mixer 110 CoolStart with metal pop-up waste set

72527XXX by 09/26

72146XXX **09/26**



Mezclador monomando de lavabo 110 CoolStart sin vaciador

72520XXX by 09/26

72143XXX **09/26**



Rebris S

Mezclador monomando de lavabo 240 CoolStart EcoSmart+ con vaciador automático

72590XXX by 09/26

72176XXX **09/26**



Mezclador monomando de lavabo 240 CoolStart con vaciador automático

72580XXX by 09/26

72166XXX **09/26**



Mezclador monomando de lavabo 240 CoolStart sin vaciador

72582000 by 09/26

72168000 **09/26**



Rebris S

Mezclador monomando de lavabo 210 con caño giratorio y vaciador automático

72536XXX





Rebris



Rebris S
Mezclador de lavabo
de 3 agujeros 110 con vaciador
automático
72530000
●



Rebris S
Mezclador monomando
de lavabo empotrado con caño
72528XXX 20 cm
●●



Rebris S
Mezclador monomando
de bidé con vaciador
automático
72210XXX
●●

Mezclador monomando
de bidé con vaciador
automático metálico
72212XXX
●●



Rebris S
Mezclador monomando
de bañera visto
72440XXX by 09/26
72489XXX 09/26
●●



Q1/27
Rebris S
Mezclador monomando
de lavabo empotrado
para 2 funciones
72498XXX
●●

Single lever bath mixer
for concealed installation
with integrated security
combination according to
EN1717 for iBox universal 2
72499XXX
●●



Rebris S
Caño de bañera
72430XXX
●●



Rebris S
Mezclador monomando
de ducha visto
72640XXX by 09/26
72636XXX 09/26
●●



Q1/27
Rebris S
Mezclador monomando
de ducha empotrado
para 1 función
72660XXX
●●

**Rebris E**

Pillar tap 80 with lever handle for cold water or pre-adjusted water without waste set

72506XXX by 09/26

72134XXX **09/26**

**Rebris E**

Mezclador monomando de lavabo 80 con vaciador automático

72550000 by 09/26

72153000 **09/26**

**Rebris E**

Mezclador monomando de lavabo 80 EcoSmart+ con vaciador automático

72587XXX by 09/26

72173XXX **09/26**



Mezclador monomando de lavabo 80 CoolStart con vaciador automático

72553XXX by 09/26

72156XXX **09/26**



Single lever basin mixer 80 CoolStart with metal pop-up waste set

72585XXX by 09/26

72171XXX **09/26**



Mezclador monomando de lavabo 80 CoolStart sin vaciador

72554XXX by 09/26

72157XXX **09/26**

**Rebris E**

Mezclador monomando de lavabo 110 con vaciador automático

72557XXX by 09/26

72159XXX **09/26**

**Rebris E**

Mezclador monomando de lavabo 110 CoolStart EcoSmart+ con vaciador automático

72589XXX by 09/26

72175XXX **09/26**



Mezclador monomando de lavabo 110 CoolStart con vaciador automático

72559XXX by 09/26

72161XXX **09/26**



Mezclador monomando de lavabo 110 CoolStart con vaciador automático metálico

72551XXX by 09/26

72154XXX **09/26**



Mezclador monomando de lavabo 110 CoolStart sin vaciador

72560XXX by 09/26

72162XXX **09/26**

**Rebris E**

Mezclador monomando de lavabo 240 CoolStart EcoSmart+ con vaciador automático

72591XXX by 09/26

72177XXX **09/26**



Mezclador monomando de lavabo 240 CoolStart con vaciador automático

72581XXX by 09/26

72167XXX **09/26**



Mezclador monomando de lavabo 240 CoolStart sin vaciador

72583000 by 09/26

72169000 **09/26**

**Rebris E**

Mezclador monomando de lavabo 210 con caño giratorio y vaciador automático

72576XXX

**Rebris E**

Mezclador monomando de lavabo empotrado con caño

72568XXX 20 cm

**Rebris E**

Mezclador monomando de bidé con vaciador automático

72211XXX



Mezclador monomando de bidé con vaciador automático metálico

72213XXX

**Rebris E**

Mezclador monomando de bañera visto

72450XXX by 09/26

72491XXX **09/26**

**Q1/27****Rebris E**

Mezclador monomando de bañera empotrado para 2 funciones

72484XXX



Single lever bath mixer for concealed installation with integrated security combination according to EN1717 for iBox universal 2

72485XXX

**Rebris E**

Caño de bañera

72431XXX

**Rebris E**

Mezclador monomando de ducha visto

72650XXX by 09/26

72635XXX **09/26**

**Q1/27****Rebris E**

Mezclador monomando de ducha empotrado para 1 función

72657XXX







Logis



-  Cromo
000
-  Negro mate
670

-  AirPower
-  ComfortZone
-  CoolStart
-  EcoSelection
-  EcoSmart
-  LowPressure
-  QuickClean
-  Remove & Clean
-  Select



Logis
Grifo 80 de una sola agua
sin vaciador
71120XXX
●●



Logis
Mezclador monomando
de lavabo 70 con vaciador
automático
71070000
●
Mezclador monomando
de lavabo 70 con vaciador
automático de metal
71170000
●
Mezclador monomando
de lavabo 70
con vaciador Push-Open
71077XXX
●●
Mezclador monomando
de lavabo 70 sin vaciador
Push-Open
71071XXX
●●



Logis
Mezclador monomando
de lavabo 70 CoolStart
con vaciador automático
71072XXX
●●
Mezclador monomando
de lavabo 70 CoolStart
sin vaciador automático
71073XXX
●●



Logis
Single lever basin mixer 70
for LowPressure/vented hot
water cylinders with push-open
waste set
71074000
●
Single lever basin mixer 70
LowFlow with pop-up waste set
71078000
●



Logis
Mezclador monomando
de lavabo 100 con vaciador
automático
71100000
●
Mezclador monomando
de lavabo 100 con vaciador
automático de metal
71171XXX
●●
Mezclador monomando
de lavabo 100
con vaciador Push-Open
71107XXX
●●
Mezclador monomando
de lavabo 100 sin vaciador
Push-Open
71101000
●



Logis
Mezclador monomando
de lavabo 100 CoolStart
con vaciador automático
71102XXX
●●
Mezclador monomando
de lavabo 100 CoolStart
sin vaciador automático
71103XXX
●●



Logis
Mezclador monomando
de lavabo 100 LowFlow
con vaciador automático
71104000
●



Logis
Mezclador monomando
de lavabo 190 con vaciador
automático
71090XXX
●●
Mezclador monomando
de lavabo 190 sin vaciador
Push-Open
71091XXX
●●



Logis
Mezclador monomando
de lavabo 210 con caño
giratorio y vaciador automático
71130XXX
●●
Mezclador monomando
de lavabo 210 con caño
giratorio y sin vaciador
automático
71131XXX
●●



Logis
Mezclador bimando de lavabo
150 con vaciador automático
71222000
●
Mezclador bimando de lavabo
150 sin vaciador automático
71221000
●



Logis
Mezclador de lavabo
de 3 agujeros 150
con vaciador automático
71133000
●



Logis
Mezclador monomando
de lavabo empotrado Fine
con caño 19,5 cm
71220XXX
●●



Logis
Mezclador monomando
de lavabo de pared
71225000
●



Logis
 Mezclador monomando de lavabo 110 Fine con vaciador automático
 # 71251000 by 09/26

●
 # 71273XXX 09/26

● ●
 Mezclador monomando de lavabo 110 Fine con vaciador push-open
 # 71252XXX by 09/26
 # 71274XXX 09/26

● ●
 Mezclador monomando de lavabo 110 Fine sin vaciador
 # 71253000 by 09/26

●
 # 71275XXX 09/26
 ● ●



Logis
 Mezclador monomando de lavabo 110 Fine CoolStart con vaciador automático

71254XXX by 09/26
 # 71276XXX 09/26

● ●
 Mezclador monomando de lavabo 110 Fine CoolStart sin vaciador

71255XXX by 09/26
 # 71277XXX 09/26

● ●



Logis
 Mezclador monomando de lavabo 240 Fine con vaciador automático
 # 71257XXX by 09/26
 # 71278XXX 09/26

● ●

Mezclador monomando de lavabo 240 Fine sin vaciador

71258XXX by 09/26
 # 71279XXX 09/26

● ●



Logis
 Mezclador monomando de lavabo empotrado Fine con caño 20,6 cm
 # 71256XXX

● ●



Logis
 Mezclador monomando de bidé 70 con vaciador automático
 # 71204XXX

● ●
 Mezclador monomando de bidé 70 con vaciador automático
 # 71203000
 ●



Logis
 Mezclador monomando de bidé 100 con vaciador automático
 # 71200XXX

● ●



Logis
 Mezclador monomando de bidé 110 Fine con vaciador automático
 # 71201XXX

● ●



Logis
 Mezclador monomando de bañera visto
 # 71400XXX

● ●



Q1/27

Logis
 Mezclador monomando de bañera empotrado para 2 funciones
 # 71494XXX

● ●

Single lever bath mixer for concealed installation with integrated security combination according to EN1717 for iBox universal 2
 # 71495XXX

● ●



Logis
 Caño de bañera
 # 71410XXX

● ●



Logis
 Mezclador monomando de 3 agujeros para borde de bañera
 # 71313000

●

Mezclador monomando de 3 agujeros para borde de bañera
 # 71310000

●



Logis
 Mezclador monomando de ducha visto
 # 71600XXX

● ●



Q1/27

Logis
 Mezclador monomando de ducha empotrado para 1 función
 # 71615XXX

● ●



Vernis



Cromo
000



Negro mate
670



AirPower



Sensor Activation



ComfortZone



CoolStart



EcoSelection



EcoSmart



Select



Vernis Blend

Pillar tap 70 with lever handle for cold water or pre-adjusted water without waste set

71583XXX



Vernis Blend

Mezclador monomando de lavabo 70 con vaciador automático

71550XXX by 09/26

71510XXX **09/26**



Single lever basin mixer 70 with metal pop-up waste set

71557000 by 09/26

71511000 **09/26**



Mezclador monomando de lavabo 70 sin vaciador automático

71558XXX by 09/26

71509XXX **09/26**



Vernis Blend

Single lever basin mixer 70 with isolated water conduction and pop-up waste set

71570000 by 09/26

71510XXX **09/26**



Vernis Blend

Mezclador monomando de lavabo 70 CoolStart con vaciador automático

71584XXX by 09/26

71518XXX **09/26**



Mezclador monomando de lavabo 70 CoolStart con vaciador push-open

71598XXX by 09/26

71520XXX **09/26**



Vernis Blend

Mezclador monomando de lavabo 100 con vaciador automático

71522XXX by 09/26

71551XXX **09/26**



Single lever basin mixer 100 with metal pop-up waste set

71559000 by 09/26

71523000 **09/26**



Mezclador monomando de lavabo 100 sin vaciador automático

71580XXX by 09/26

71521XXX **09/26**



Vernis Blend

Mezclador monomando de lavabo 100 CoolStart con vaciador automático

71585XXX by 09/26

71525XXX **09/26**



Mezclador monomando de lavabo 100 CoolStart con vaciador push-open

71589XXX by 09/26

71544XXX **09/26**



Vernis Blend

Mezclador monomando de lavabo 190 con vaciador automático

71552XXX by 09/26

71546XXX **09/26**



Single lever basin mixer 190 with metal pop-up waste set

71581000 by 09/26

71548000 **09/26**



Mezclador monomando de lavabo 190 sin vaciador automático

71582XXX by 09/26

71545XXX **09/26**



Vernis Blend

Single lever basin mixer 190 with isolated water conduction and pop-up waste set

71572000 by 09/26

71546000 **09/26**



Vernis Blend

Single lever basin mixer 190 CoolStart with push-open waste set

71538XXX



Vernis Blend

Mezclador monomando de lavabo con caño giratorio y vaciador automático

71554000



Vernis Blend

Mezclador de lavabo de 3 agujeros con vaciador automático

71553XXX



Vernis Blend

Mezclador monomando de lavabo empotrado con caño 20,7 cm

71576XXX



**Vernis Blend**

Mezclador electrónico de lavabo con pila 6V y regulación de temperatura programable
#71502000

●
Mezclador electrónico de lavabo con conexión a red 230 V y regulación de temperatura programable
#71501000

**Vernis Blend**

Mezclador electrónico de lavabo para agua fría con pila de 6V
#71503000

●
Mezclador electrónico de lavabo para agua fría con conexión a red 230 V
#71504000

**Vernis Blend**

Mezclador monomando de bidé con vaciador automático

#71210XXX by 09/26

#71202XXX **09/26**

● ●
Single lever bidet mixer with metal pop-up waste set

#71218XXX by 09/26

#71208XXX **09/26**

● ●

**Vernis Blend**

Mezclador monomando de bañera visto

#71440XXX by 09/26

#71485XXX **09/26**

● ●



Q1/27

Vernis Blend

Mezclador monomando de bañera empotrada para 2 funciones
#71490XXX

● ●

Single lever bath mixer for concealed installation with integrated security combination according to EN1717 for iBox universal 2
#71491XXX

● ●

**Vernis Blend**

Caño de bañera
#71420XXX

● ●

**Vernis Blend**

Mezclador de 4 agujeros para borde de bañera
#71456XXX

● ●

**Vernis Blend**

Mezclador monomando de ducha visto

#71640XXX by 09/26

#71641XXX **09/26**

● ●



Q1/27

Vernis Blend

Mezclador monomando de ducha empotrado para 1 función
#71665XXX

● ●



Vernis



Vernis Shape

Pillar tap 70 with lever handle for cold water or pre-adjusted water without waste set

71592XXX



Vernis Shape

Mezlador monomando de lavabo 70 con vaciador automático

71560XXX



Mezlador monomando de lavabo 70 con vaciador automático metálico

71566000



Mezlador monomando de lavabo 70 sin vaciador automático

71567XXX



Vernis Shape

Mezlador monomando de lavabo 70 CoolStart con vaciador automático

71593XXX



Single lever basin mixer 70 CoolStart with push-open waste set

71532XXX



Vernis Shape

Mezlador monomando de lavabo 100 con vaciador automático

71561XXX



Single lever basin mixer 100 with isolated water conduction and metal pop-up waste set

71568000



Mezlador monomando de lavabo 100 sin vaciador automático

71569XXX



Vernis Shape

Mezlador monomando de lavabo 100 CoolStart con vaciador automático

71594XXX



Single lever basin mixer 100 CoolStart with isolated water conduction and push-open waste set

71536XXX



Vernis Shape

Mezlador monomando de lavabo 190 con vaciador automático

71562XXX



Single lever basin mixer 190 with isolated water conduction and metal pop-up waste set

71590000



Mezlador monomando de lavabo 190 sin vaciador automático

71591XXX



Vernis Shape

Mezlador monomando de lavabo con caño giratorio y con vaciador automático

71564000



Vernis Shape

Mezlador de lavabo de 3 agujeros con vaciador automático

71563XXX



Vernis Shape

Mezlador monomando de lavabo empotrado con caño 20,7 cm

71578XXX



Vernis Shape

Mezlador monomando de bidé con vaciador automático

71211XXX



Single lever bidet mixer with metal pop-up waste set

71219XXX



Vernis Shape

Mezlador monomando de bañera visto

71450XXX



Q1/27

Vernis Shape

Mezlador monomando de bañera empotrado para 2 funciones

71492XXX



Single lever bath mixer for concealed installation with integrated security combination according to EN1717 for iBox universal 2

71493XXX



Vernis Shape

Caño de bañera

71460XXX



Vernis Shape

Mezlador de 4 agujeros para borde de bañera

71459XXX



Vernis Shape

Mezlador monomando de ducha visto

71650XXX



Q1/27

Vernis Shape

Mezlador monomando de ducha empotrado para 1 función

71664XXX





Neovis



Cromo
000

AirPower

Select

ComfortZone

CoolStart

EcoSmart

QuickClean

Remove & Clean



Neovis Q
Pillar tap 70 with lever handle
for cold water or pre-adjusted
water without waste set
71339000



Neovis Q
Mezclador monomando
de lavabo 70 con vaciador
push-open
71346000

Single lever basin mixer 70
with metal push-open waste set
71354000

Mezclador monomando
de lavabo 70 sin vaciador
automático
71347000



Neovis Q
Mezclador monomando
de lavabo 70 CoolStart
con vaciador push-open
71350000

Single lever basin mixer 70
CoolStart with metal push-open
waste set
71356000

Mezclador monomando
de lavabo 70 CoolStart
sin vaciador
71351000



Neovis Q
Mezclador monomando
de lavabo 100 con vaciador
push-open
71348000

Single lever basin mixer 100
with metal push-open waste set
71355000

Mezclador monomando
de lavabo 100 sin vaciador
71349000



Neovis Q
Mezclador monomando
de lavabo 100 CoolStart
con vaciador push-open
71352000

Single lever basin mixer 100
CoolStart with metal push-open
waste set
71357000

Mezclador monomando
de lavabo 100 CoolStart
sin vaciador
71353000



Neovis Q
Mezclador monomando
de bidé con vaciador
push-open
71282000



Neovis Q
Mezclador monomando
de bañera visto
71481000



Q1/27
Neovis Q
Mezclador monomando
de bañera empotrado
para 2 funciones
71478000

Single lever bath mixer
for concealed installation
with integrated security
combination according to
EN1717 for iBox universal 2
71479000



Neovis Q
Mezclador monomando
de ducha visto
71681000



Q1/27
Neovis Q
Mezclador monomando
de ducha empotrado
para 1 función
71684000



sBox



-  Cromo
000
-  Bronce cepillado
140
-  Cromo negro cepillado
340
-  Negro mate
670
-  Blanco mate
700
-  Color oro pulido
990



sBox
Set externo con embellecedor
rectangular
28010XXX



sBox
Set externo con embellecedor
ovalado
28020XXX



Zona de lavabo

132 Planifica tu lavabo ideal paso a paso

AquaUnit

134 Avalegra

Lavabos y muebles de baño

138 Lavabos Xuniva Evo, Xuniva y Xanuia

146 Lavabos y muebles de baño Xevolos y Xelu

158 Muebles de baño Xilesa

162 Tipos de instalación de lavabos

163 Características de la cerámica

164 Diversidad de muebles, funcionalidades
y sistema de compartimentación IntraStoris

Espejos

168 Xarita y Xarita Lite

171 Características

172 **Vista general de productos**

Planifica tu lavabo ideal paso a paso



1

Mide la zona del lavabo y decide qué diseño quieres

Primero debes tomar todas las medidas. Tras medir el espacio disponible, escoge el diseño que deseas para tu baño. ¿Clásico o moderno? Piénsatelo bien y plantéate el baño como un todo, para asegurarte de que el estilo es coherente. Hecho esto, escoge la cerámica.

> Página 22

2

Decide el tipo de instalación, el tamaño y la forma del lavabo

Desde lavamanos compactos para el aseo de invitados hasta lavabos dobles, la gama de han-grohe abarca los más diversos modelos, formatos y diseños. Siempre es una garantía de armonía combinar la misma geometría en la zona del lavabo y la del bidé y el inodoro. Por ejemplo, en diseño softsquare (Q) o redondo (S), o en otras formas universales. Naturalmente, puedes combinarlo todo a tu gusto.

> Página 134



3

Encuentra un mueble de lavabo a juego

Si adquieres un mueble perfectamente acorde con tu lavabo, conseguirás una unidad homogénea y ganarás espacio de almacenamiento. El tamaño y la forma del armario bajo deben ser adecuados para el lavabo y el tipo de instalación, y conviene que su acabado concuerde con el diseño que has elegido para el resto del baño.

> Página 146



4

Encarga un sistema de organización para los muebles

Los muebles de baño de hansgrohe pueden equiparse con IntraStoris, una estudiada compartimentación interior que permite organizar muy bien todos los cajones y compartimentos.

> A partir de la página 167

5

Elige el espejo

Xarita y Xarita Lite son prácticos espejos dotados de un marco de alta calidad, indispensables para todas las rutinas de aseo que se desarrollan en la zona del lavabo. Al mismo tiempo, son fuentes de luz ambiental para tu baño. Se pueden manejar cómodamente de tres maneras: con un interruptor en la pared, un sensor de infrarrojos o un sensor táctil capacitivo.

> Página 168



6

Escoge la grifería idónea para la cerámica

Para poder usar el agua con plena comodidad, el mezclador debe combinar perfectamente con el lavabo. ExcellentFit de hansgrohe te recomienda las parejas más compenetradas. Si deseas obtener un baño completo de estética homogénea, te recomendamos replicar la forma y el color de las griferías en la ducha, la bañera y el bidé.

> Página 90

7

Complementa con accesorios

Ahora ya solo te queda elegir la jabonera, el vaso para los cepillos de dientes y demás elementos auxiliares. Pon el toque final de perfección en tu lavabo escogiendo productos a juego de las líneas AddStoris o WallStoris. Te recomendamos elegir los complementos en el mismo color que la grifería.

> Página 216





reddot winner 2025



GOLD AWARD 2025



Avalegra

Fusión de lavabo y grifería

La fusión de lavabo y grifería, por un lado, y de elementos nuevos y conocidos, por otro, ha dado como fruto una alianza excepcional: Avalegra de hansgrohe. Es una combinación perfecta de confort y diseño, para una experiencia única, más natural, sensorial y refrescante que nunca.

El agua sigue siendo agua. Todo lo demás es nuevo.

La AquaUnit Avalegra proporciona una vivencia absolutamente inédita. Avalegra complementa la funcionalidad usual de un lavabo y una grifería normales con cualidades muy interesantes. Gracias a su nuevo chorro de ducha parabólico, esta grifería abre nuevas posibilidades de uso y convierte el lavabo en una fuente de bienestar al más puro estilo 'spa'. Avalegra está disponible en cinco acabados FinishPlus. Con tal variedad, siempre es posible combinarla con diferentes estilos y muebles de baño.

Acabados

-  Cromo
000
-  Bronce cepillado
140
-  Cromo negro cepillado
340
-  Negro mate
670
-  Color oro pulido
990



Una original manifestación del agua

El chorro Rain brota como un surtidor de la base integrada. Gracias a la interacción coordinada del limitador de presión y la ducha, se reduce el caudal a 4 l/min sin perder un ápice de fuerza o intensidad. El resultado es una experiencia totalmente inédita que refresca, relaja y regala una sensación única de bienestar.





Un diseño acorde con la dinámica del agua

Avalegra es una unidad de diseño minimalista de primera calidad. Este lavabo de paredes delgadas y geometría precisa irradia una extraordinaria elegancia. Se distingue por su fino desagüe y su superficie inclinada, que dirige el agua hacia el usuario como una ola en la playa. El caño giratorio llama la atención por su gran simplicidad, y culmina la oferta completa de confort en el lavabo.

El caño giratorio de diseño minimalista, con un chorro laminar limpio, ofrece la máxima libertad de movimiento y dirige el agua exactamente allí donde se necesita.



Belleza perdurable gracias a Solid Surface

Uno de los puntos fuertes del lavabo es el material Solid Surface, una resina mineral de gran durabilidad resistente a las rayadas. Si a pesar de todo queda alguna marca, puede eliminarse sin problemas puliendo la superficie. Su acabado liso y sin poros, en color blanco mate, previene la formación de cal y otros residuos, facilitando enormemente la limpieza. Además, el lavabo recoge hasta la última gota con delicadeza, sin que se produzcan salpicaduras.

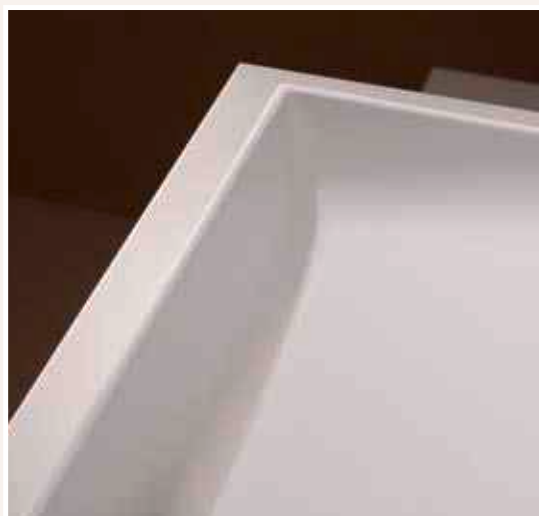



La AquaUnit Avalegra y los muebles de lavabo Xevolos E se unen en una estudiada unidad de consola que ofrece a su vez un elegante banco para sentarse.

Seguridad y confort de manejo

La AquaUnit no solo destaca por su carácter innovador, sino también por su manejo intuitivo y seguro. Avalegra es la primera grifería de lavabo de hansgrohe controlada por termostato; por lo tanto, protege frente a cambios súbitos de temperatura. Dispone de dos mandos giratorios cilíndricos para regular cómodamente la temperatura, el volumen y el tipo de chorro. También cabe la posibilidad de ajustar una temperatura concreta, para que la próxima vez que se abra el grifo el agua salga agradablemente temperada.

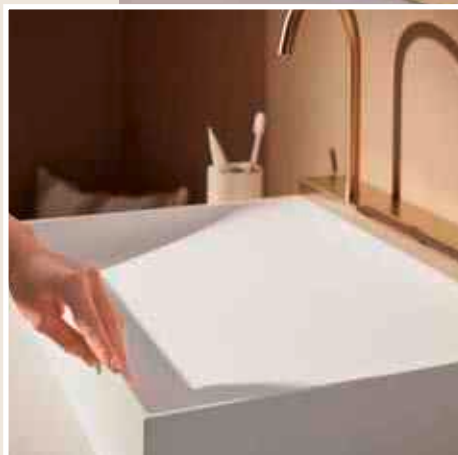

Xuniva Evo



Lavabos de sobremueble que enamoran

hansgrohe sintetiza innovación y esteticismo en este nuevo tipo de lavabo clasificado en el segmento prémium. Se inspira en la inmensidad de una piscina infinita para deparar experiencias sin límites en torno al agua.



Xuniva Evo S



Xuniva Evo E



Xuniva Evo U



La delicada cerámica de líneas claras es una obra de arte de carácter atemporal. Las múltiples formas que puede adoptar Xuniva Evo —redonda, cuadrada, rectangular o RaceTrack— satisfacen el deseo de obtener un baño de diseño personalizado. Destaca la ranura de sombra, que confiere una gran ligereza al lavabo de sobremueble.

Lavabos de distintos colores con una estética única

En cualquiera de los tonos disponibles - blanco, blanco mate, beige arena mate, gris pizarra mate o negro mate -, estas cerámicas fabricadas a mano despuntan por su extraordinaria calidad. Los amantes del diseño admiran su enorme poder visual; los consumidores más cerebrales aprecian la alta resistencia y la larga vida útil de este material de primera calidad.



Acabados

-  Blanco 450
-  Blanco mate 700
-  Beige arena mate 780
-  Gris pizarra mate 760
-  Negro mate 670





Una experiencia inmersiva inspirada en las olas del mar

Bienestar infinito en las rutinas diarias: los lavabos de sobremueble Xuniva Evo hacen que el agua interactúe sensorialmente con el usuario. Pero, ¿cuál es su secreto?



Una geometría muy estudiada y una configuración de máxima calidad. El seno del lavabo presenta una leve inclinación hacia la parte delantera, donde se encuentra el desagüe. Esta particularidad hace que el agua fluya con un movimiento natural, desemboque con suavidad en el desagüe y desaparezca en sus profundidades. El arte de integrar detalles ocultos da como fruto un lavabo de funcionalidad impecable y un sinfín de momentos placenteros día tras día.

Xuniva Evo y su integración en el baño holístico

Gracias a FinishPlus, el lavabo de sobremueble Xuniva Evo sintoniza perfectamente con griferías de hansgrohe como Metropol, Finoris, Vivenis y Metris. Combinándolo con los espejos Xarita E o S y con las series de muebles Xilesa E y Xevolos E, se obtiene una estética homogénea y un baño completo a la altura de las expectativas más exigentes.

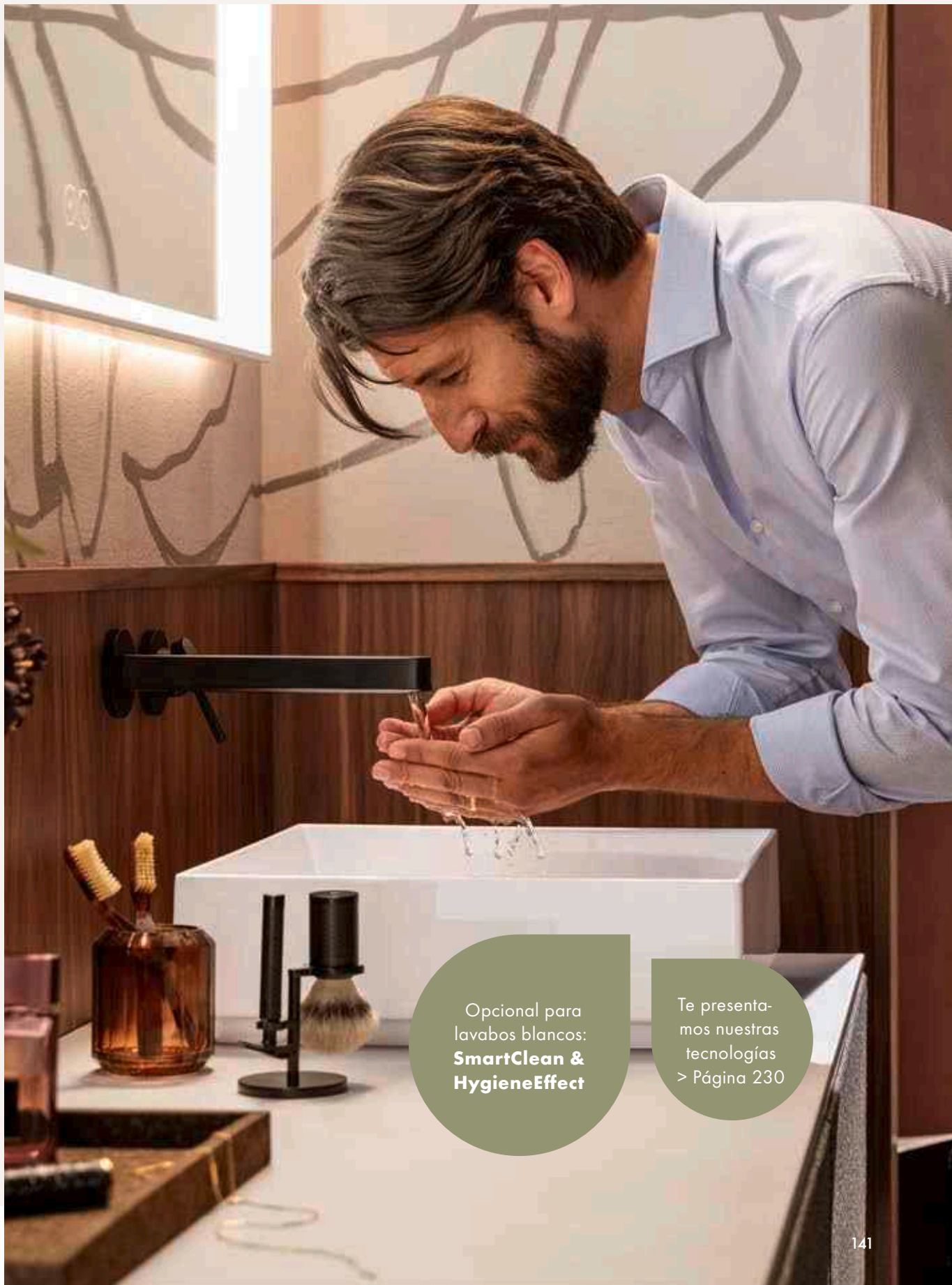

Opcional para lavabos blancos:
SmartClean & HygieneEffect

Te presentamos nuestras tecnologías
> Página 230



Xuniva



Lavabos de diseño elegante y uso universal

Xuniva aporta ese toque especial al baño. La cerámica está disponible en cuatro lenguajes de diseño y tres tipos de instalación: bajo encimera, empotrado o sobre encimera. Su borde estilizado crea una estética de bienestar elegante y depurada, independientemente de la forma geométrica que elijas.

Con los lavabos Xuniva, disponibles en cuatro formas diferentes, la libertad creativa no tiene límites:



La **Q** representa el diseño soft-square con esquinas suavemente redondeadas.



La **S** apuesta por un diseño geométrico y perfectamente circular.



La **D** simboliza una elegancia ovalada con curvas alargadas.



La **U** define un diseño rectilíneo con remate redondeado.

Elegancia por cuatro

Con los lavabos Xuniva se pueden crear baños coherentes y armoniosos, tanto en el refugio familiar como en espacios públicos. Combinan a la perfección con consolas de lavabo o muebles bajo encimera. La grifería puede instalarse sobre la cerámica o detrás de ella.

Cerámica sanitaria de alta calidad, repelente de la suciedad gracias al esmalte SmartClean, disponible opcionalmente

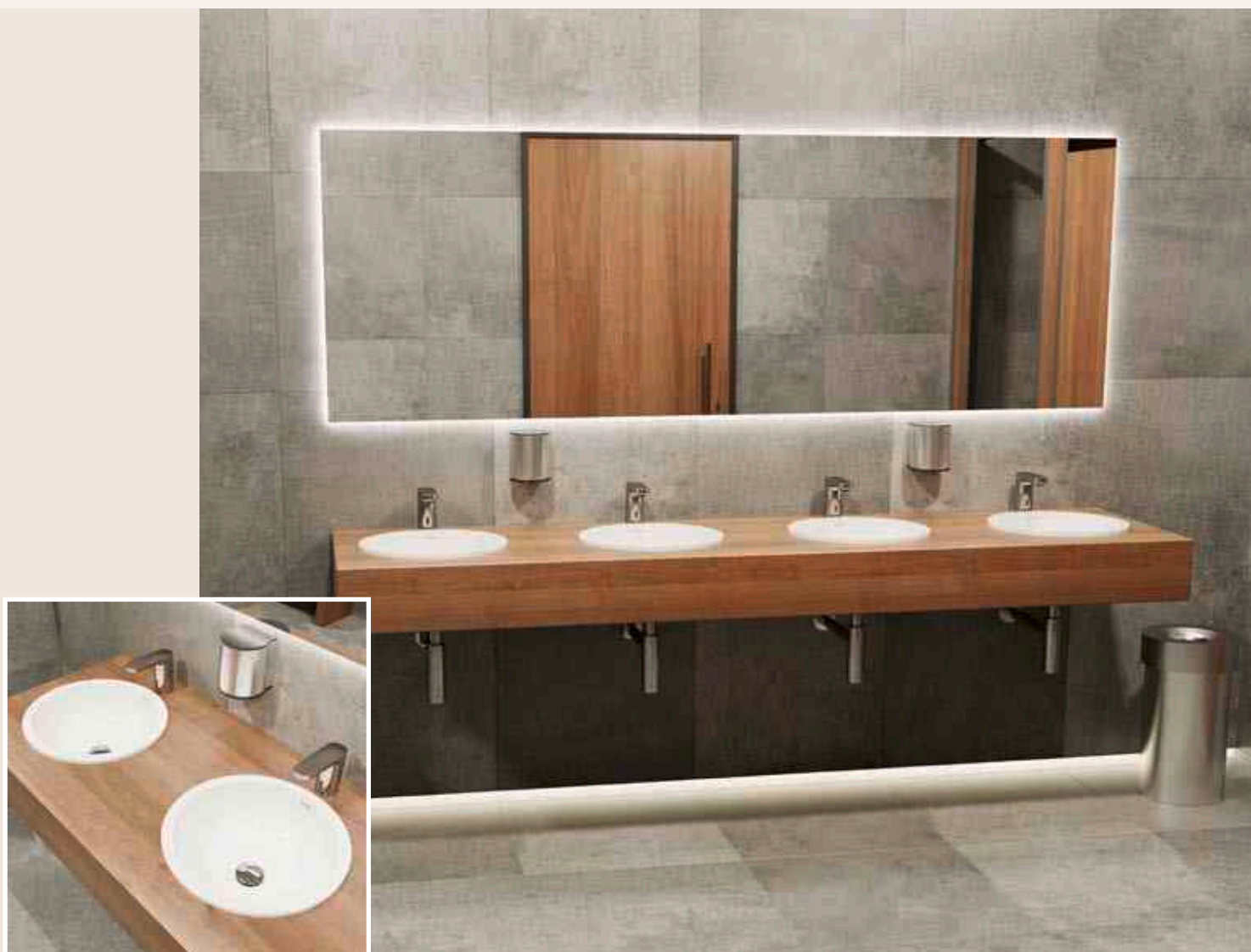



Pensado para la familia: la amplia base para grifería ofrece mucho espacio para los utensilios de uso diario, mientras que el borde perimetral evita que el agua se desborde.

Xanua

Lavabos y lavamanos asequibles



Esta línea ha sido desarrollada por hansgrohe para hacer más cómodas las rutinas diarias en el baño y convertir la zona de lavabo en un auténtico espacio de bienestar. Xanua Q destaca por su diseño soft-square con esquinas suavemente redondeadas, que aporta un toque estético a cualquier baño.



Xanvia Q: cada solución es un cambio radical

El espacioso seno proporciona una gran libertad de uso, el borde fino aporta ligereza visual..., y todo ello en numerosos tamaños y variantes. También hay modelos disponibles sin paso para llave y sin rebosadero.



Un lavabo, múltiples usos: Xuniva luce igual de bien en el baño principal que en el pequeño aseo de invitados. En la imagen superior, combinado con un mezclador de lavabo mural.

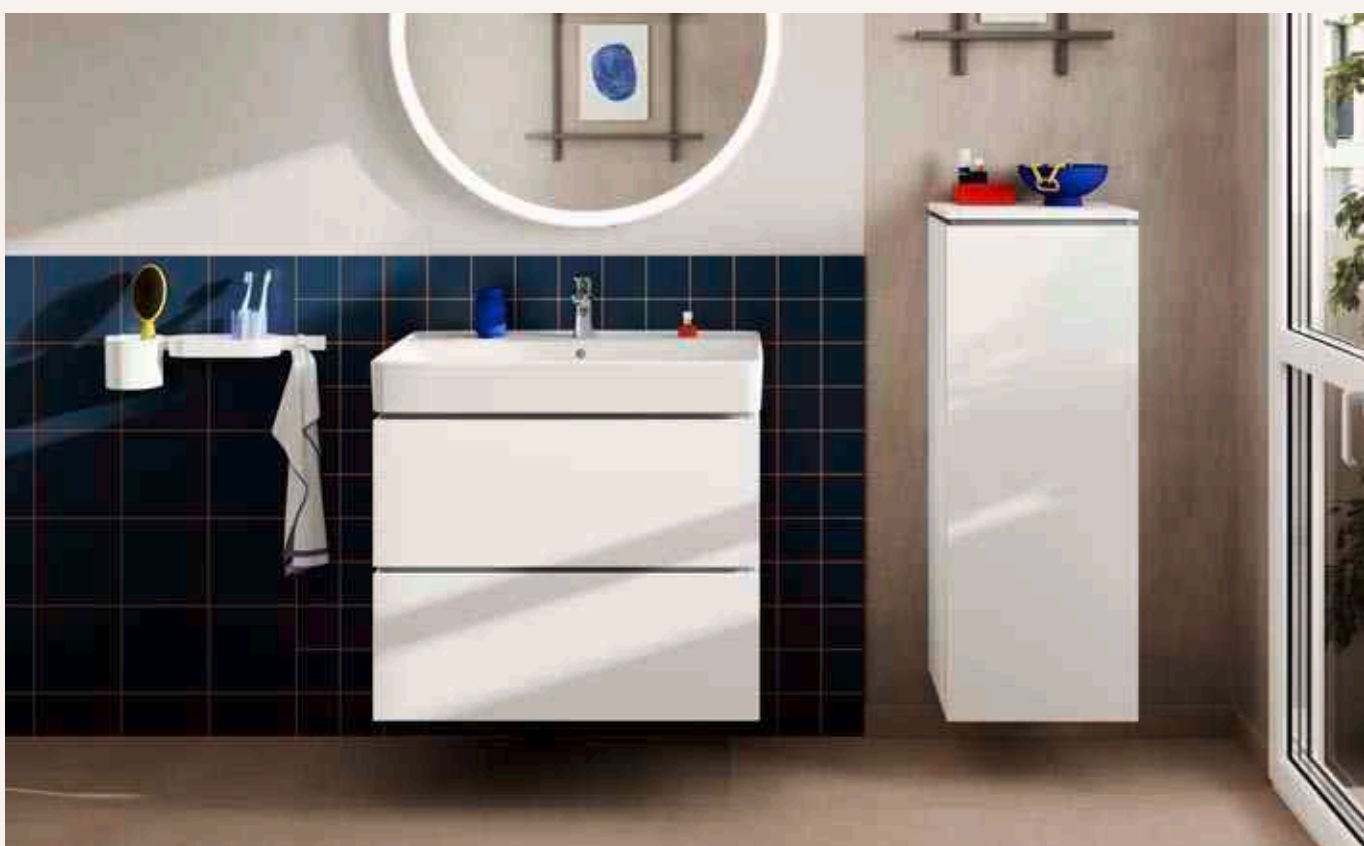

Xevolos



Muebles de baño y lavabos que transforman el espacio en hogar

Confort y belleza, mano a mano: la llamativa línea Xevolos E combina un sofisticado diseño con un acogedor carácter para crear una zona de lavabo con estilo. Cada detalle está perfectamente estudiado y se integra armoniosamente en un baño que brinda una magnífica sensación de bienestar.



Muebles Xevolos E

Armarios que dejan espacio a tus deseos

La ampliación de la gama Xevolos ofrece múltiples posibilidades de combinación. En este armario alto, el acabado del cuerpo en beige arena mate, junto con la cubierta textil en gris oscuro, crea una atmósfera cálida y hogareña.



El mueble tocador de media altura confiere una sutil ligereza al diseño. Combinando una cubierta de cristal metalizado (por ejemplo, beige arena metalizado) con la consola y el cuerpo en un tono a juego (por ejemplo, beige arena mate), el resultado es una unidad sobria de aspecto monocromo. Si se le suma un aparador, se obtiene un conjunto de dos niveles que proporciona una superficie de uso versátil, sea como asiento, base decorativa o práctico contenedor guardaobjetos.





Xevolos E se presenta en distintos tamaños y materiales, una gran variedad que multiplica las composiciones posibles. En contraste o armonía con el cuerpo y la consola en acabado blanco mate, beige arena mate o gris pizarra mate, las excelentes cubiertas de cristal, cerámica, tejido o madera ponen un sello individual en el baño. Hay combinaciones para todos los gustos, de modo que siempre se encuentra la mejor opción para conseguir un ambiente acogedor, llamativo o monocromo. Xevolos E colma todos los deseos imaginables.

1 Cuerpo en blanco mate

2 Frontal en roble oscuro

2 Frontal en blanco metálico

2 Frontal en bronce estampado

2 Frontal en gris oscuro textil



1 Cuerpo en beige arena mate

2 Frontal en roble oscuro

2 Frontal en beige arena metalizado

2 Frontal en bronce estampado

2 Frontal en gris oscuro textil



1 Cuerpo en gris pizarra mate

2 Frontal en roble oscuro

2 Frontal en gris pizarra metalizado

2 Frontal en bronce estampado



Los muebles **Xevolos E** se pueden combinar con los lavabos Xevolos y Xuniva Evo, así como con la AquaUnit Avalegra.



Gracias a la superficie ergonómica del aparador, que permite sentarse en él, resulta más cómodo y sencillo secarse el pelo, ponerse los calcetines o pintarse las uñas, por ejemplo. Este aparador con función de banco soporta un peso de hasta 220 kg.

Lavabos Xevolos E

La gama de productos cerámicos de formas geométricas Xevolos E ofrece soluciones óptimas para un estilo de vida exigente. Incluye lavabos de excepcional calidad para todas las necesidades en torno a una zona de lavabo arquitectónica. Están disponibles en anchuras de 360 a 1200 mm, con la opción de elegir entre uno o dos senos.

Los lavabos Xevolos E combinan a la perfección con líneas de griferías arquitectónicas como Metropol (ver imagen).

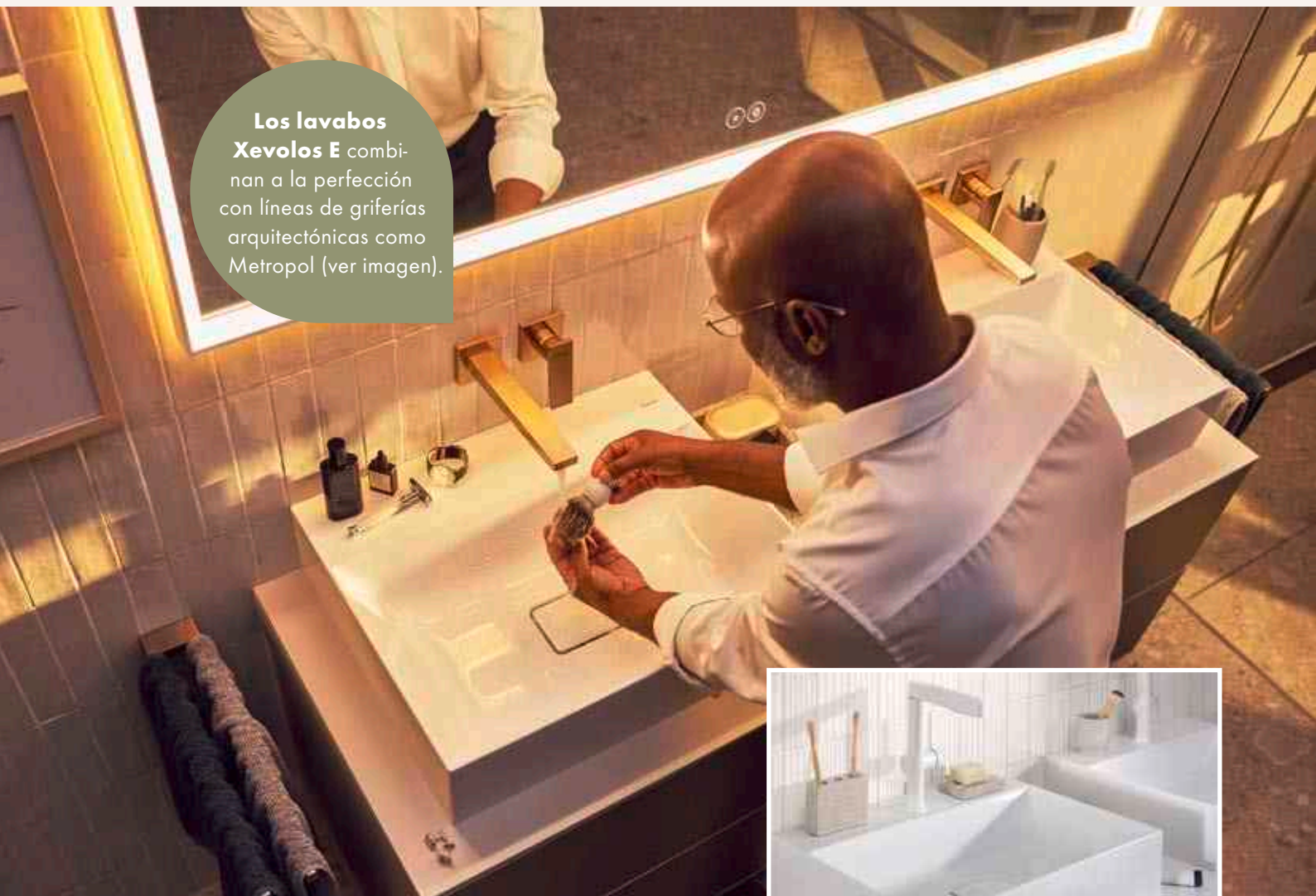

De carácter marcadamente rectilíneo y a la vez filigrano, los lavabos Xevolos E están disponibles, según el tamaño, sin orificio para grifería o con uno o dos orificios.



Iconos de estilo atemporales de primera clase

Los lavabos Xevolos E cuentan con senos amplios que ofrecen gran libertad de movimiento y convierten las rutinas diarias en un placer. El diseño monolítico, con cantos extremadamente finos, proporciona además suficiente superficie para los utensilios. Detalles de alta calidad como la tapa cerámica del desagüe y la ausencia de rebosadero refuerzan el concepto de diseño sofisticado. El esmalte SmartClean viene de serie.

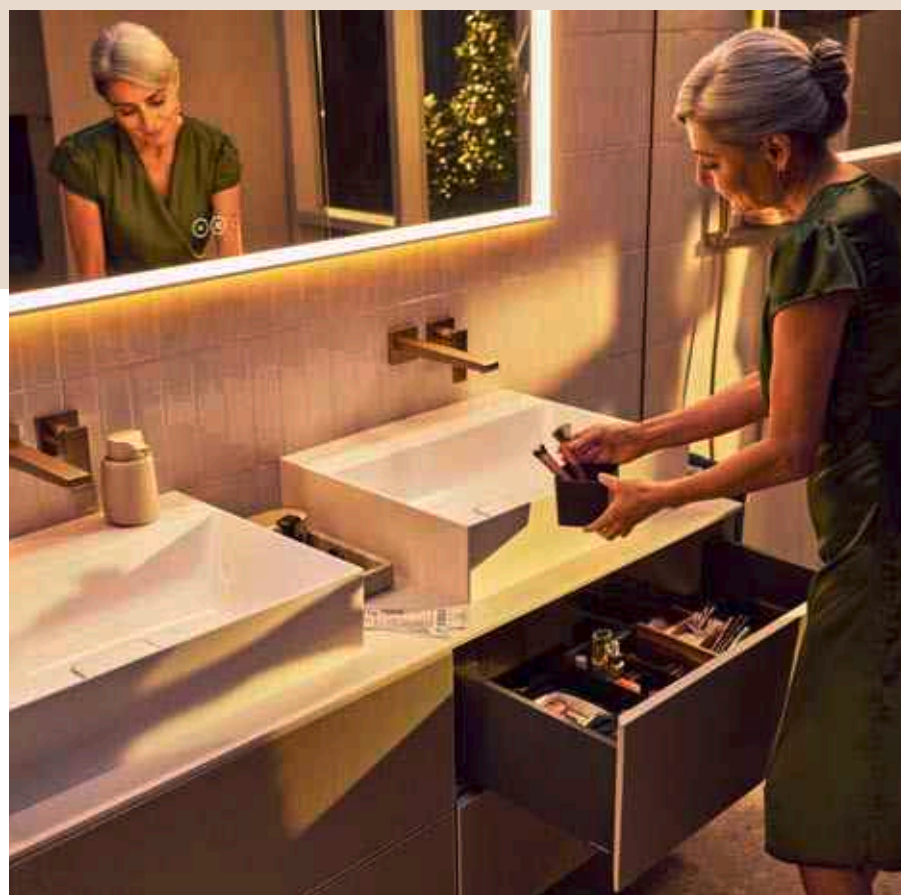

Xelu



Una zona de lavabo con más estilo y almacenamiento

Los armarios y cerámicas Xelu Q seducen a la vista y al tacto con sus esquinas suavemente redondeadas y un diseño cuidado hasta en el más mínimo detalle. Con esta línea de alta calidad puedes crear una auténtica zona de bienestar a tu medida. El elegante diseño softsquare, el amplio espacio de almacenamiento y las prácticas superficies de apoyo conquistan a todos en casa.



Muebles Xelu Q

Distintos estilos, infinitas posibilidades

¿Nogal oscuro? ¿Roble natural? ¿O prefieres blanco brillo o gris diamante mate? Con Xelu Q, la zona de lavabo se convierte en una pieza única y personal. El diseño softsquare de los muebles armoniza a la perfección con los lavabos Xelu Q de esquinas redondeadas. Así, el baño puede transformarse tanto en un animado punto de encuentro familiar como en un refugio de calma para disfrutar de una rutina matinal sin interrupciones.

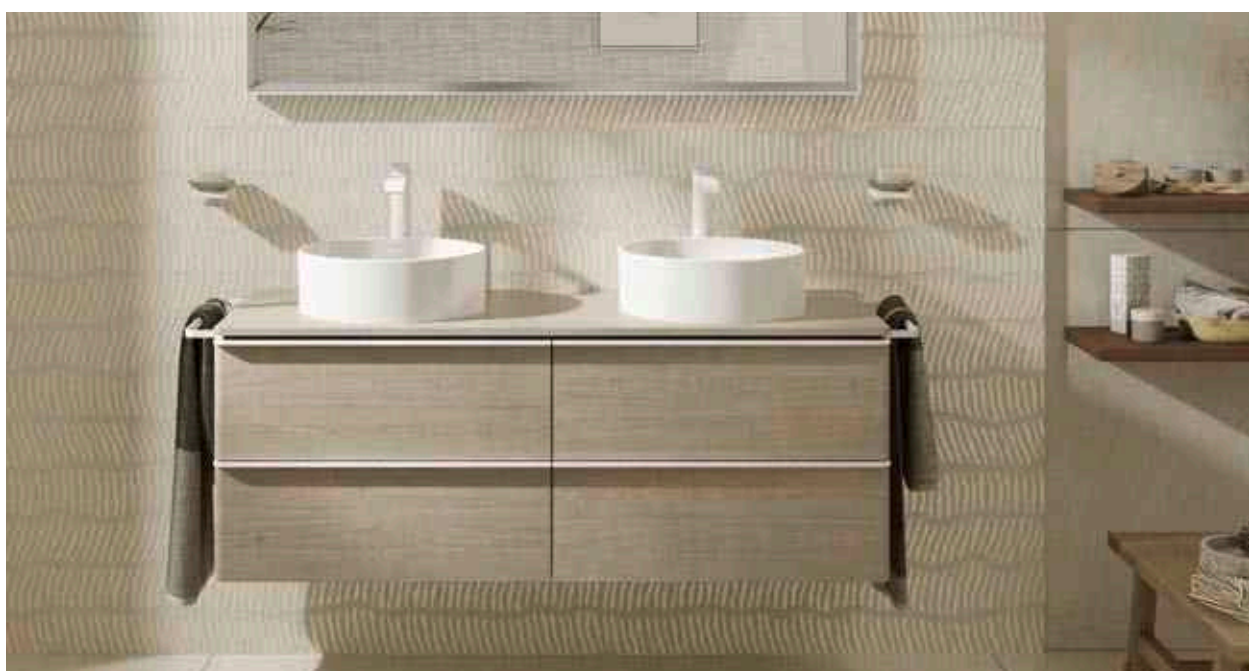



Con **IntraStoris**,
la inteligente compartimentación interior

Un generoso espacio de almacenamiento que hace felices a todos: los muebles Xelu Q están diseñados para facilitar y embellecer el día a día de la familia. Las inteligentes soluciones de compartimentación interior aportan un plus de orden en el nuevo rincón favorito de la casa.

Cinco módulos para crear un mueble totalmente personalizado



Se ofrecen armarios tocador con uno o dos cajones.

1 Mueble en blanco brillante

2 Tirador en cromo

2 Tirador en negro mate

2 Tirador en blanco mate



1 Mueble en nogal oscuro

2 Tirador en cromo

2 Tirador en negro mate

2 Tirador en blanco mate

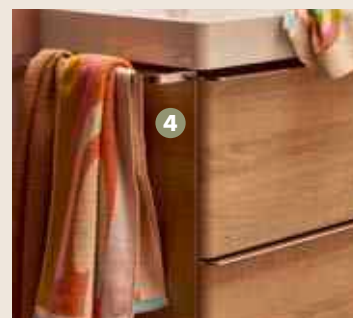

1 Mueble en roble natural

2 Tirador en cromo

2 Tirador en negro mate

2 Tirador en blanco mate

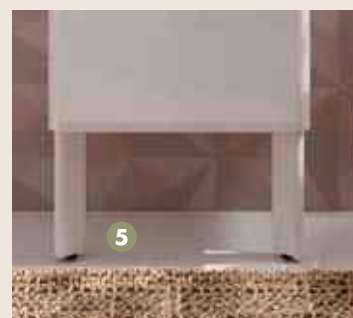

1 Mueble en gris diamante mate

2 Tirador en cromo

2 Tirador en negro mate

2 Tirador en blanco mate



Todos los acabados pueden combinarse con distintos
2 tiradores,
3 repisas,
4 toalleros y
5 patas
 en cromo, negro mate y blanco mate.

Lavabos Xelu Q

La cerámica de diseño softsquare está perfectamente coordinada con los muebles de la misma línea. Con un lenguaje de diseño esbelto y senos suavemente modelados, se convierte en una auténtica atracción visual en el baño.



Izquierda: Mucho espacio para los objetos de uso diario. Lavabo Xelu Q con repisa adicional a la derecha (versión con dos pasos de llave, sin rebosadero).

Abajo: Una joya de diseño para el aseo de invitados. Sobre el estrecho mueble bajo Xelu Q se asienta el lavamanos perfectamente adaptado. El broche de oro lo pone la grifería Tecturis S de hansgrohe en color oro pulido.





Lenguaje de diseño único y calidad prémium: el seno sin rebosadero y la tapa cerámica del desagüe realzan la estética limpia y continua. La base para grifería ofrece una amplia superficie de apoyo, facilitando aún más la organización del día a día familiar. El esmalte SmartClean, disponible opcionalmente, aporta una mayor higiene y reduce el esfuerzo de limpieza.



Xilesa



reddot winner 2025

Diseño de muebles que enamora una y otra vez

Esta serie de muebles crea acentos de diseño excepcionales en el baño, y todo ello a un precio atractivo. Los muebles tocador y los armarios altos destacan por su estética moderna, minimalista y atemporal. Disponibles en distintos acabados y tamaños, se integran con armonía en cualquier ambiente de baño.

Infinitas combinaciones que proporcionan grandes momentos de felicidad

Gracias a su diseño minimalista y a su ajuste universal, Xilesa E se puede combinar con un sinnúmero de productos de hansgrohe. Al fin y al cabo, cada uno tiene sus gustos.

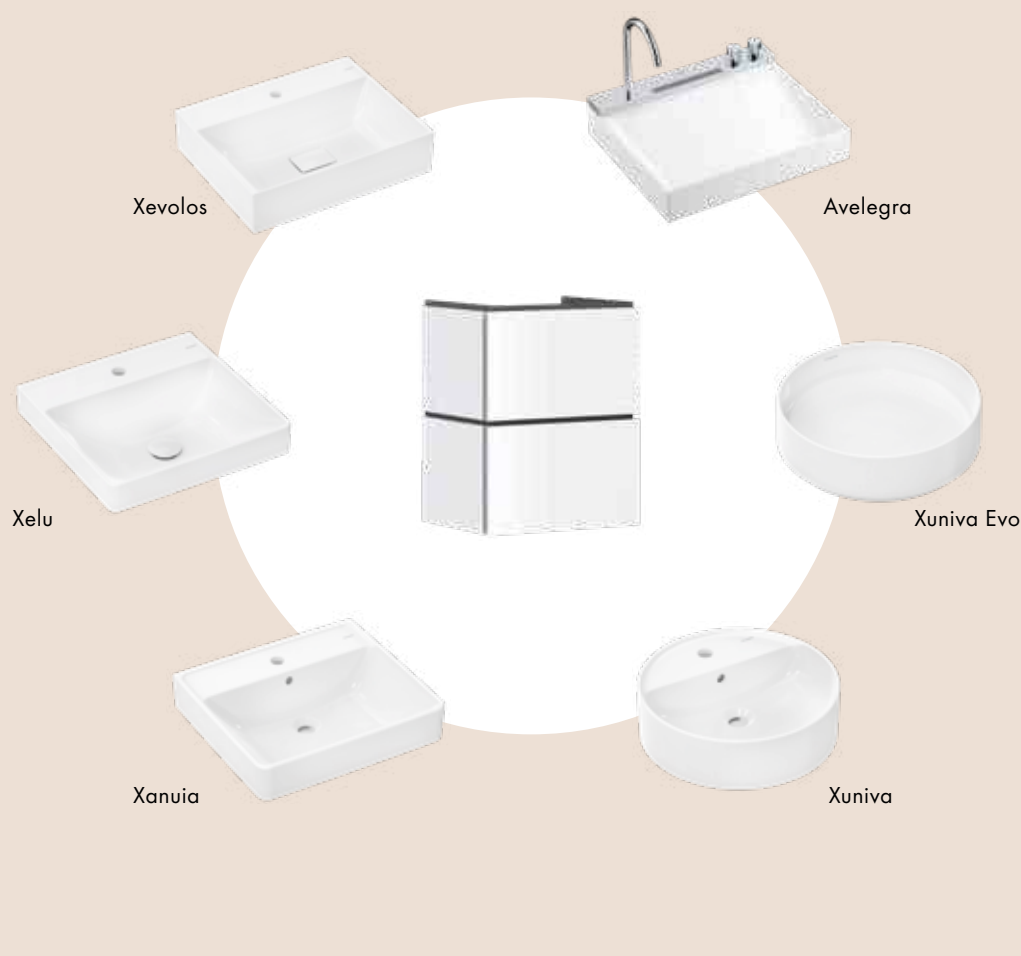

Acabados

-  Blanco mate
700
-  Beige arena mate
780
-  Gris pizarra mate
760
-  Roble cashmere
550

El mueble perfecto para cada baño

En la gama Xilesa E, todo el mundo encuentra muebles a su gusto, sea para el aseo de invitados o para el baño familiar. Incluye muebles tocador estándar, armarios inferiores de consola, armarios altos y medianos en tamaños que oscilan entre 340 mm y 1375 mm.



Armario tocador con cajón único y armario de altura media en blanco mate



Unidad de consola en dos colores, beige arena mate y gris pizarra mate, acompañado por un armario alto en gris pizarra mate



Mueble compacto para aseo de invitados en gris pizarra mate



Unidad de consola en roble cashmere



1 + 2 Cuerpo y frontal en blanco mate



1 + 2 Cuerpo y frontal en beige arena mate



1 + 2 Cuerpo y frontal en gris pizarra mate



1 + 2 Cuerpo y frontal en roble cashmere



Estilo y naturalidad

Los acabados lacados lisos en blanco mate, beige arena mate y gris pizarra mate se distinguen por su tacto agradable (material: MDF), al igual que el roble cashmere, que destaca con el aspecto natural de la madera (material: tablero aglomerado con recubrimiento directo de melamina). Los muebles tocador están disponibles con un solo cajón o con dos cajones.



Disponibles opcionalmente:
3 Sets y módulos IntraStoris



Disponibles opcionalmente:
4 Patas en gris pizarra mate, disponibles por primera vez para muebles tocador en consola



Accesorio necesario:
5 Sifón ahorrador de espacio (no incluido en el volumen de suministro)

Diversas opciones de instalación

Cómo instalar los lavabos

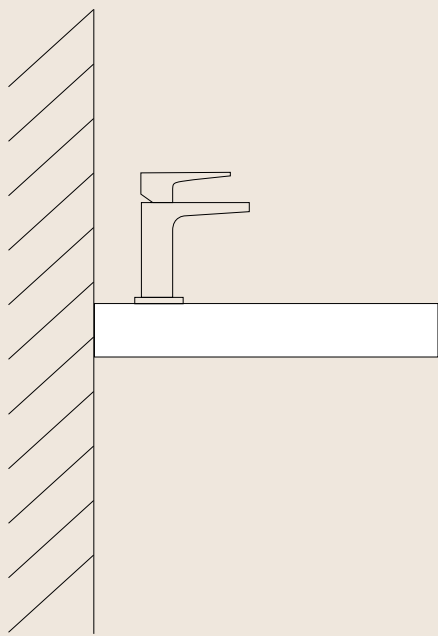

Lavabo fijado a la pared

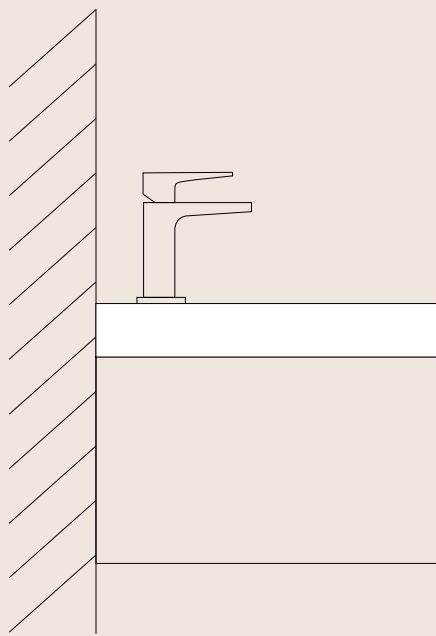

Lavabo fijado a la pared,
con armario bajo

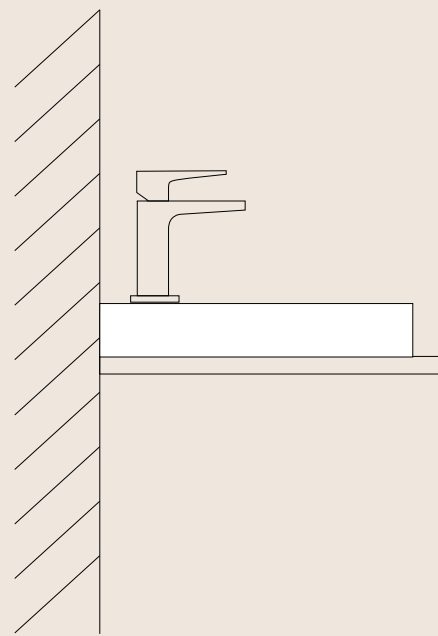

Lavabo de sobremueble fijado
a la pared sobre consola

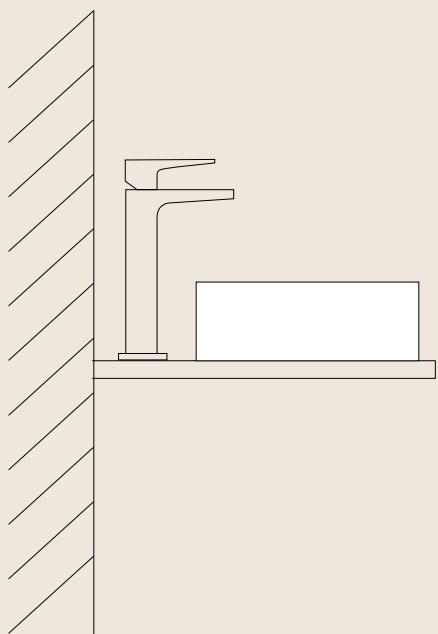

Lavabo de sobremueble sobre consola

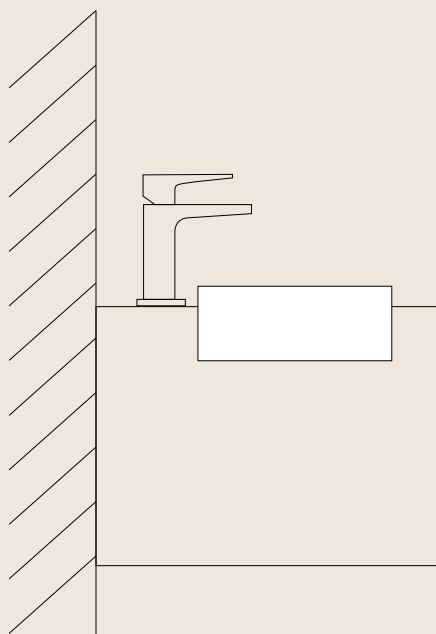

Lavabo empotrado

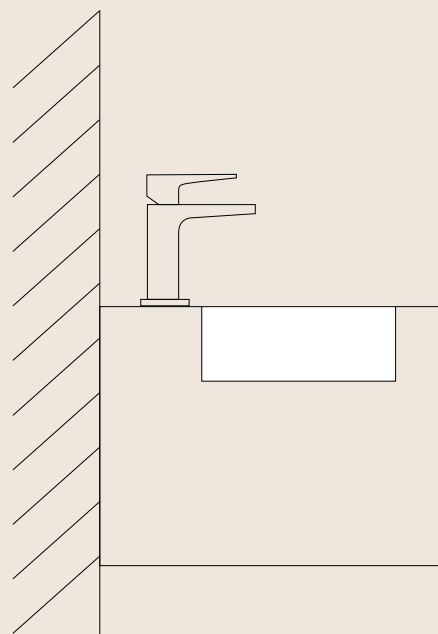

Lavabo bajo encimera

Cerámica

Limpieza sencilla y máxima calidad



Más información
sobre la garantía
del fabricante



Disfruta de nuestros productos durante mucho tiempo

hansgrohe ofrece una garantía voluntaria del fabricante de 20 años para sus cerámicas, un periodo mucho más largo que el previsto por ley para la garantía legal obligatoria.



SmartClean

Esmaltado de gran calidad que impide que las partículas de suciedad se adhieran al producto. Para una mayor higiene y una menor limpieza.



Muebles de baño

Un nuevo enfoque del mobiliario

Una presencia imponente se une a un máximo confort. Si eliges muebles que recojan la estética de los lavabos, las griferías y los espejos, cumplirás tu sueño de disfrutar de una zona de lavabo perfecta. Sus propiedades especiales, como la apertura y el cierre suaves y una estudiada compartimentación interior, hacen que la estancia y el uso del baño resulten aún más agradables.



La variada gama de muebles hansgrohe



Ya sea un mueble estrecho para un pequeño lavabo sobre encimera o una elegante solución con consola y amplias superficies de apoyo: la gama de muebles tocador de hansgrohe ofrece una gran variedad de tamaños, formas y colores. Los acabados de alta calidad –brillantes o mates, con efecto madera o textil– aportan acentos personalizados tanto en el aseo de invitados como en el baño principal. Tiradores, repisas, toalleros y patas completan el conjunto con una coherencia estética impecable.

Combinaciones de lavabo y mueble



Armario tocador para lavabo



Armario tocador para consola y lavabos de sobremueble



Armarios altos y de media altura

¿Dónde meter todos esos frascos, tubos, toallas y utensilios de aseo? Esta cuestión cobra una especial relevancia en baños pequeños. Para que reine el orden y se vea todo recogido, te ofrecemos armarios altos y de media altura en la misma paleta de colores que los armarios bajos. Están fabricados con materiales duraderos y especialmente indicados para el entorno del baño. Observa las instrucciones de mantenimiento de hansgrohe para asegurarte de que siguen siendo bonitos y resistentes a la humedad durante mucho tiempo.

Propiedades de los muebles hansgrohe

Los muebles hansgrohe destacan por una amplia gama de ventajas en confort y sostenibilidad.



PushOpen

Los cajones y puertas se abren de forma muy sencilla. Simplemente necesitas darles un ligero toque.



AntiFingerprint

Tecnología de alta calidad antihuellas. Para que puedas realizar tus rutinas diarias en el baño sin preocupaciones.



SoftClose

Los cajones y las puertas se cierran de forma suave y silenciosa gracias a los amortiguadores integrados.



Las piezas de madera utilizadas en las series de muebles Xevolos E, Xelu Q y Xilesa para el baño proceden de una gestión forestal de sostenibilidad probada. Además, las líneas de muebles hansgrohe han sido certificadas por DGM y galardonadas con las siguientes etiquetas: «Golden M», participación en el «Pacto Climático de la Industria del Mueble» (huella de CO₂), «Möbel Made in Germany» y «Etiqueta de Emisiones para Muebles» (categoría «Muebles de armario»: hansgrohe cumple el requisito de la clase de emisiones A).



Sistema de compartimentación IntraStoris



Compartimentación interior IntraStoris

El orden es primordial para sentirse a gusto. Por eso hemos creado IntraStoris, que ayuda a estructurar los grandes cajones y compartimentos de los muebles de baño Xevolos E, Xelu Q y Xilesa. Este práctico sistema divisorio facilita enormemente la organización interior. Los módulos en nogal oscuro (Xevolos E) y roble natural (Xelu Q, Xilesa) son idóneos para guardar bien todos tus enseres y utensilios. Las cajas en negro mate quedan bien en todas las líneas de muebles de hansgrohe.

Espejos de baño de hansgrohe

Amor a primera vista

Los espejos de hansgrohe emiten una luz cálida que genera positividad en un espacio tan vital como es el baño. El espejo es un elemento esencial que no puede faltar en ningún lavabo bien diseñado. Complementa tu lavabo con un espejo de estilo y formato adecuado y verás cómo te ilumina el día.



Xarita

¿Más claro? ¿Más oscuro? ¿Más color?

Ya sea de líneas rectas o perfectamente circular, el marco de iluminación 3D con tecnología LED crea un efecto luminoso que te sitúa en el centro de la escena. Gracias a su lenguaje de diseño depurado, los espejos Xarita son el complemento ideal para numerosos lavabos de alta gama hansgrohe. Completan el ambiente integral del baño con estilo y destacan por un manejo intuitivo. Abajo: El sistema antivaho integrado garantiza una visión clara y rápida tras la ducha.

Acabado



Blanco mate
700

Formas



Disponible con:

TouchlessSensor o SmartTouch, sistema antivaho (defog system), función de desconexión automática, función de memoria.



Un aura de color

Los espejos Xarita con tecnología SmartTouch ofrecen ocho colores de luz ambiental regulable (botón «Iluminación indirecta»). Para la iluminación de la zona de lavabo, puedes elegir entre cinco tonos regulables, desde blanco cálido hasta blanco frío (botón «Iluminación directa»).



Colores de luz

-  Blanco
-  Natural
-  Relajación
-  Buenos días
-  Tiempo de descanso
-  Buenas noches
-  Belleza
-  Vitalidad

Líneas rectas y atmósfera envolvente

Los espejos rectangulares Xarita están disponibles en anchuras de 36 a 160 cm (altura de 80 cm), mientras que los modelos redondos se ofrecen en diámetros de 70 y 90 cm.

Xarita Lite

Xarita Lite muestra tu reflejo con un diseño especialmente atractivo. Estos espejos LED se integran con armonía en zonas de lavabo diseñadas a tu medida: en versión redonda (forma S) o con esquinas suavemente redondeadas (forma Q). Y además, su precio también invita a sonreír.



En esta variante, la iluminación se activa y desactiva sin contacto.



En esta otra versión, la iluminación se enciende y se apaga mediante un interruptor de pared ya existente.



Acabados

-  Blanco mate
700
-  Negro mate
670

Formas



Disponible con:

TouchlessSensor o interruptor de pared, sistema antivaho (defog system), función de desconexión automática, función de memoria.



Propiedades de confort de los espejos hansgrohe

Una visión más sostenible del mundo

Todos los espejos Xarita y Xarita Lite cumplen las normativas CE/UKCA, y el cristal del espejo es reciclable al 100%. Los espejos están diseñados de forma que los componentes individuales puedan cambiarse y sustituirse fácilmente. Además, los LED de clase energética C utilizados se distinguen por su larga vida útil y por la excelente reproducción cromática.



AntiFog

El sistema antivaho integrado evita eficazmente que la superficie del espejo se empañe, para una visión clara.



SmartTouch

Basta con tocar ligeramente los iconos de la superficie del espejo para activar o desactivar distintas funciones. SmartTouch está disponible en exclusiva para la línea Xarita, y no para Xarita Lite.



TouchlessSensor

Esta iluminación está controlada por sensores de infrarrojos. Basta con un movimiento de la mano bajo el espejo.

Otras cualidades

No pasa nada si te olvidas de apagar la luz. Nuestros espejos con sensor de infrarrojos o SmartTouch incorporan una función de desconexión automática que evita que permanezca conectada la luz o el sistema antivaho, ayudándote así a ahorrar energía. Gracias a la función de memoria, el espejo recupera el último ajuste de la luz, para que puedas maquillarte o afeitarte con las mismas condiciones lumínicas. Los espejos hansgrohe dotados de esta función no olvidan tus preferencias.

Vista general de productos

AquaUnit

173 Avalegra

Lavabos y muebles de baño

174 Xuniva Evo

175 Xuniva

176 Xanuia

178 Xevolos

183 Xelu

189 Xilesa

191 IntraStoris

Espejos

192 Xarita

193 Xarita Lite

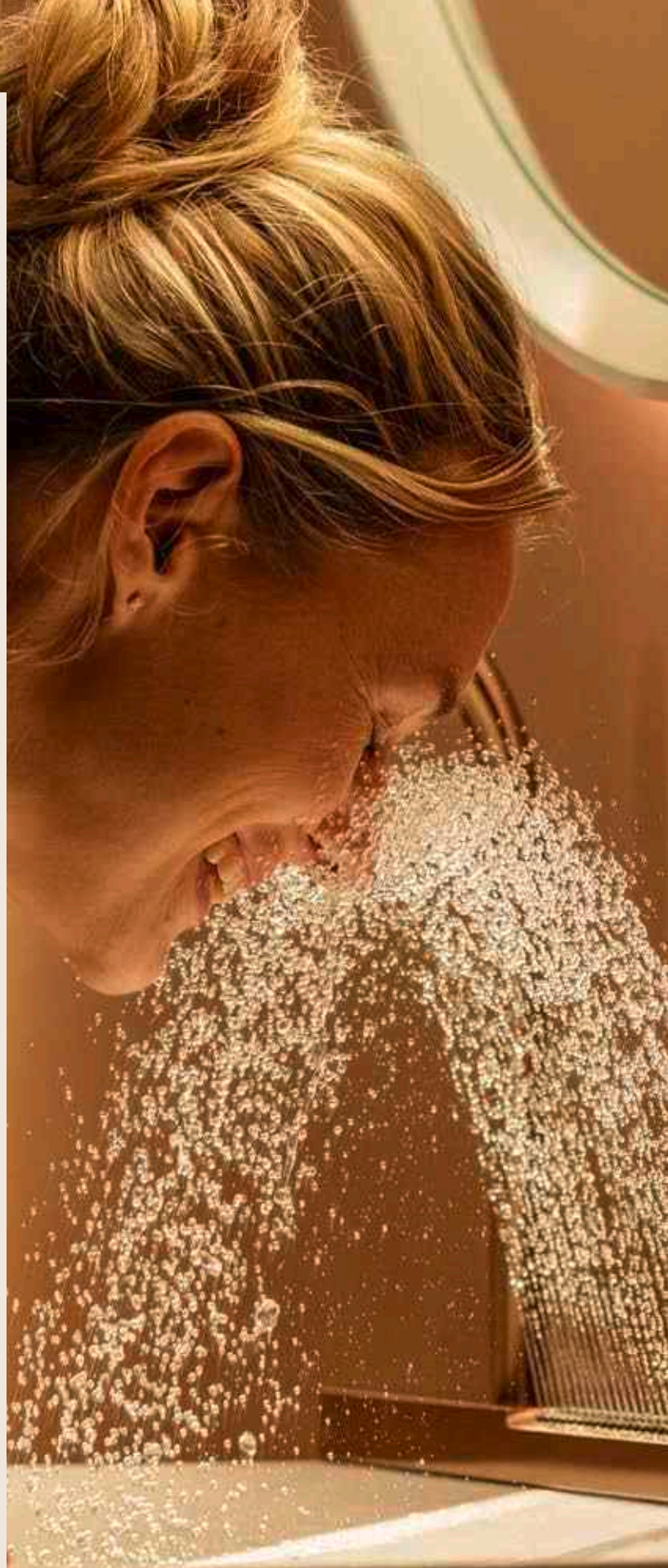





Avalegra



-  Cromo
000
-  Bronce cepillado
140
-  Cromo negro cepillado
340
-  Negro mate
670
-  Color oro pulido
990

-  ComfortZone
-  Made to fit
NoiseReduction
-  QuickClean+
-  Thermostat

-  LaminarSpray
-  Rain



Avalegra
Set 580/475
22472XXX





Avalegra
Set 780/475
22473XXX



Xuniva Evo



-  Blanco
450
-  Negro mate
670
-  Blanco mate
700
-  Gris pizarra mate
760
-  Beige arena mate
780

-  HygieneEffect
-  SmartClean



Xuniva Evo S

Lavabo tipo bol 400/400
sin orificio para grifo
y rebosadero
60323XXX
○●○●○●
Lavabo tipo bol 400/400
sin orificio para grifo
y rebosadero, SmartClean,
HygieneEffect
63005450
○



Xuniva Evo U

Lavabo tipo bol 650/400
sin orificio para grifo
y rebosadero
60325XXX
○●○●○●
Lavabo tipo bol 650/400
sin orificio para grifo
y rebosadero, SmartClean,
HygieneEffect
63009450
○



Xuniva Evo E

Lavabo tipo bol 400/400
sin orificio para grifo
y rebosadero
60324XXX
○●○●○●
Lavabo tipo bol 400/400
sin orificio para grifo
y rebosadero, SmartClean,
HygieneEffect
63007450
○



Xuniva Evo E

Lavabo tipo bol 650/400
sin orificio para grifo
y rebosadero
60326XXX
○●○●○●
Lavabo tipo bol 650/400
sin orificio para grifo
y rebosadero, SmartClean,
HygieneEffect
63015450
○



Xuniva



Blanco
450



Xuniva S
Lavabo bajo encimera
350/350 sin orificio
para grifo con rebosadero
60151450
61046450 SmartClean
○



Xuniva D
Lavabo bajo encimera
450/350 sin orificio
para grifo con rebosadero
60152450
61048450 SmartClean
○



Xuniva U
Lavabo bajo encimera
450/350 sin orificio
para grifo con rebosadero
60153450
61050450 SmartClean
○



Xuniva Q
Lavabo bajo encimera
450/350 sin orificio
para grifo con rebosadero
60154450
61052450 SmartClean
○



Xuniva S
Lavabo semiencastrado
400/400 sin orificio
para grifo con rebosadero
60155450
61054450 SmartClean
○



Xuniva D
Lavabo semiencastrado
550/400 sin orificio
para grifo con rebosadero
60156450
61058450 SmartClean
○



Xuniva U
Lavabo semiencastrado
550/400 sin orificio
para grifo con rebosadero
60157450
61062450 SmartClean
○



Xuniva Q
Lavabo semiencastrado
550/400 sin orificio
para grifo con rebosadero
60158450
61066450 SmartClean
○



Xuniva S
Lavabo semiencastrado
450/450 con orificio
para grifo y rebosadero
60159450
61056450 SmartClean
○



Xuniva D
Lavabo semiencastrado
550/450 con orificio
para grifo y rebosadero
60160450
61060450 SmartClean
○



Xuniva U
Lavabo semiencastrado
550/450 con orificio
para grifo y rebosadero
60161450
61064450 SmartClean
○



Xuniva Q
Lavabo semiencastrado
550/450 con orificio
para grifo y rebosadero
60162450
61068450 SmartClean
○



Xuniva S
Lavabo tipo bol 450/450
con orificio para grifo
y rebosadero
60169450
61076450 SmartClean
○



Xuniva D
Lavabo tipo bol 600/450
con orificio para grifo
y rebosadero
60170450
61078450 SmartClean
○



Xuniva U
Lavabo tipo bol 600/450
con orificio para grifo
y rebosadero
60171450
61080450 SmartClean
○



Xuniva Q
Lavabo tipo bol 600/450
con orificio para grifo
y rebosadero
60172450
61082450 SmartClean
○



Xuniva Q
Lavabo tipo bol 550/400
sin orificio para grifo
ni rebosadero
60168450
61075450 SmartClean
○



Xuniva S
Lavabo tipo bol 300/300
sin orificio para grifo
ni rebosadero
60163450
61070450 SmartClean
○



Xuniva S
Lavabo tipo bol 400/400
sin orificio para grifo
ni rebosadero
60164450
61071450 SmartClean
○



Xuniva D
Lavabo tipo bol 550/400
sin orificio para grifo
ni rebosadero
60165450
61072450 SmartClean
○



Xuniva U
Lavabo tipo bol 550/400
sin orificio para grifo
ni rebosadero
60166450
61073450 SmartClean
○



Xuniva Q
Lavabo tipo bol 300/300
sin orificio para grifo
ni rebosadero
60167450
61074450 SmartClean
○



Xanuvia



Blanco
450

Made to fit
NoiseReduction

SmartClean



Xanuvia Q
Lavamanos 360/250
con orificio para grifo
y rebosadero
60129450
61006450 SmartClean
○



Xanuvia Q
Lavamanos 450/340
con orificio para grifo
y rebosadero
60130450
61007450 SmartClean
○
Lavamanos 450/340
con orificio para grifo
sin rebosadero
60230450
61141450 SmartClean
○



Xanuvia Q
Lavamanos 450/340 sin orificio
para grifo con rebosadero
60229450
61140450 SmartClean
○
Lavamanos 450/340 sin orificio
para grifo y rebosadero
60231450
61142450 SmartClean
○



Xanuvia Q
Lavamanos 500/390
con orificio para grifo
y rebosadero
60131450
61008450 SmartClean
○
Lavamanos 500/390
con orificio para grifo
sin rebosadero
60233450
61144450 SmartClean
○



Xanuvia Q
Lavamanos 500/390 sin orificio
para grifo con rebosadero
60232450
61143450 SmartClean
○
Lavamanos 500/390 sin orificio
para grifo y rebosadero
60234450
61145450 SmartClean
○



Xanuvia Q
Lavabo 550/480 con orificio
para grifo y rebosadero
60132450
61009450 SmartClean
○
Lavabo 550/480 con orificio
para grifo sin rebosadero
60236450
61147450 SmartClean
○



Xanuvia Q
Lavabo 550/480 sin orificio
para grifo con rebosadero,
SmartClean
61146450
○
Lavabo 550/480 sin orificio
para grifo y rebosadero
60237450
61148450 SmartClean
○



Xanuvia Q
Lavabo 600/480 con orificio
para grifo y rebosadero
60133450
61010450 SmartClean
○
Lavabo 600/480 con orificio
para grifo sin rebosadero
60241450
61150450 SmartClean
○



Xanuvia Q
Lavabo 600/480 sin orificio
para grifo con rebosadero
60240450
61149450 SmartClean
○
Lavabo 600/480 sin orificio
para grifo y rebosadero
60242450
61151450 SmartClean
○



Xanuvia Q
Lavabo 650/480 con orificio
para grifo y rebosadero
60134450
61011450 SmartClean
○
Lavabo 650/480 con orificio
para grifo sin rebosadero
60246450
61153450 SmartClean
○



Xanuvia Q
Lavabo 650/480 sin orificio
para grifo con rebosadero
60245450
61152450 SmartClean
○
Lavabo 650/480 sin orificio
para grifo y rebosadero
60247450
61154450 SmartClean
○



Xanuvia Q
Lavabo 800/480 con orificio
para grifo y rebosadero
60225450
61136450 SmartClean
○
Lavabo 800/480 con orificio
para grifo sin rebosadero
60227450
61138450 SmartClean
○



Xanuvia Q
Lavabo 800/480 sin orificio
para grifo con rebosadero
60226450
61137450 SmartClean
○
Lavabo 800/480 sin orificio
para grifo y rebosadero
60228450
61139450 SmartClean
○



Xanuvia Q
Lavabo 700/480 con orificio
para grifo y rebosadero
60221450
61132450 SmartClean
○
Lavabo 700/480 con orificio
para grifo sin rebosadero
60223450
61134450 SmartClean
○



Xanuvia Q
Lavabo 700/480 sin orificio
para grifo con rebosadero
60222450
61133450 SmartClean
○
Lavabo 700/480 sin orificio
para grifo y rebosadero
60224450
61135450 SmartClean
○



Xanuvia



Xanuvia Q

Lavabo Compact 550/370 con orificio para grifo y rebosadero
60209450
61120450 SmartClean
○

Lavabo Compact 550/370 con orificio para grifo sin rebosadero
60211450
61122450 SmartClean
○



Xanuvia Q

Lavabo Compact 550/370 sin orificio para grifo con rebosadero
60210450
61121450 SmartClean
○

Lavabo Compact 550/370 sin orificio para grifo y rebosadero
60212450
61123450 SmartClean
○



Xanuvia Q

Lavabo Compact 600/370 con orificio para grifo y rebosadero
60213450
61124450 SmartClean
○

Lavabo Compact 600/370 con orificio para grifo sin rebosadero
60215450
61126450 SmartClean
○



Xanuvia Q

Lavabo Compact 600/370 sin orificio para grifo con rebosadero
60214450
61125450 SmartClean
○

Lavabo Compact 600/370 sin orificio para grifo y rebosadero
60216450
61127450 SmartClean
○



Xanuvia Q

Lavabo Compact 650/390 con orificio para grifo y rebosadero
60617450
61128450 SmartClean
○

Lavabo Compact 650/390 con orificio para grifo sin rebosadero
60219450
61130450 SmartClean
○



Xanuvia Q

Lavabo Compact 650/390 sin orificio para grifo con rebosadero
60218450
61129450 SmartClean
○

Lavabo Compact 650/390 sin orificio para grifo y rebosadero
60220450
61131450 SmartClean
○



Xanuvia Q

Lavabo sobre encimera 550/480 con orificio para grifo y rebosadero
60238450
○

Lavabo sobre encimera 550/480 sin orificio para grifo con rebosadero
60239450
○



Xanuvia Q

Lavabo sobre encimera 600/480 con orificio para grifo y rebosadero
60243450
○

Lavabo sobre encimera 600/480 sin orificio para grifo con rebosadero
60244450
○



Xanuvia Q

Lavabo sobre encimera 650/480 con orificio para grifo y rebosadero
60252450
○

Lavabo sobre encimera 650/480 sin orificio para grifo con rebosadero
60254450
○



Xanuvia Q

Lavabo sobre encimera 700/480 con orificio para grifo y rebosadero
60248450
○

Lavabo sobre encimera 700/480 sin orificio para grifo con rebosadero
60249450
○



Xanuvia Q

Lavabo sobre encimera 800/480 con orificio para grifo y rebosadero
60250450
○

Lavabo sobre encimera 800/480 sin orificio para grifo con rebosadero
60251450
○



Xanuvia Q

Semipedestal para lavamanos
60174450
○



Xanuvia Q

Semipedestal para lavabo
60175450
○



Xanuvia Q

Pedestal para lavabo
60176450
○



Xevolos







Cuerpo / Consola



-  Blanco mate
700
-  Beige arena mate
780
-  Gris pizarra mate
760

Frontal

-  Blanco metálico
320
-  Beige arena metalizado
790
-  Gris pizarra metalizado
770
-  Bronce estampado
390
-  Gris oscuro textil
660
-  Roble oscuro
730

-  AntiFingerprint
-  MoistureProof
-  PushOpen
-  SmartStorage
-  SmoothSurface
-  SoftClose

Cerámica

-  Blanco
450
-  Made to fit
NoiseReduction
-  SmartClean



Xevolos E

Mueble de baño blanco mate 340/245 para lavamanos, bisagra a la

54166XXX izquierda
54169XXX derecha



Mueble de baño beige arena mate 340/240 para lavamanos, bisagra a la

54167XXX izquierda
54170XXX derecha



Mueble de baño gris pizarra mate 340/245 para lavamanos, bisagra a la

54168XXX izquierda
54171XXX derecha



Xevolos E

Mueble de baño blanco mate 480/475 con 2 cajones para lavamanos

54172XXX

Mueble de baño beige arena mate 480/475 con 2 cajones para lavamanos

54173XXX

Mueble de baño gris pizarra mate 480/475 con 2 cajones para lavamanos

54174XXX



Xevolos E

Mueble de baño blanco mate 580/475 con 2 cajones para lavabo

54175XXX

Mueble de baño beige arena mate 580/475 con 2 cajones para lavabo

54176XXX

Mueble de baño gris pizarra mate 580/475 con 2 cajones para lavabo

54177XXX



Xevolos E

Mueble de baño blanco mate 780/475 con 2 cajones para lavabo

54178XXX

Mueble de baño beige arena mate 780/475 con 2 cajones para lavabo

54179XXX

Mueble de baño gris pizarra mate 780/475 con 2 cajones para lavabo

54180XXX



Xevolos E

Mueble de baño blanco mate 980/475 con 2 cajones para lavabo

54181XXX

Mueble de baño beige arena mate 980/475 con 2 cajones para lavabo

54182XXX

Mueble de baño gris pizarra mate 980/475 con 2 cajones para lavabo

54183XXX



Xevolos E

Mueble de baño blanco mate 1180/475 con 2 cajones para lavabo

54184XXX

Mueble de baño beige arena mate 1180/475 con 2 cajones para lavabo

54185XXX

Mueble de baño gris pizarra mate 1180/475 con 2 cajones para lavabo

54186XXX





Xevolos



Xevolos E

Mueble de baño blanco mate 780/550 con 2 cajones para consolas con recorte en el centro
54187XXX



Mueble de baño beige arena mate 780/550 con 2 cajones para consolas con recorte en el centro
54188XXX



Mueble de baño gris pizarra mate 780/550 con 2 cajones para consolas con recorte en el centro
54189XXX



Xevolos E

Mueble de baño blanco mate 780/550 con 1 cajón para consolas con recorte en el centro
54310XXX



Mueble de baño beige arena mate 780/550 con 1 cajón para consolas con recorte en el centro
54311XXX



Mueble de baño gris pizarra mate 780/550 con 1 cajón para consolas con recorte en el centro
54312XXX



Xevolos E

Consola 780/550 con recorte en el centro para lavabo sobre encimera
54208XXX

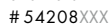

Xevolos E

Consola 780/550 con recorte en el centro para lavabo tipo bol sin orificio para grifo
54328XXX

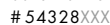

Xevolos E

Mueble de baño blanco mate 980/550 con 2 cajones para consolas con recorte en el centro
54190XXX



Mueble de baño beige arena mate 980/550 con 2 cajones para consolas con recorte en el centro
54191XXX



Mueble de baño gris pizarra mate 980/550 con 2 cajones para consolas con recorte en el centro
54192XXX



Xevolos E

Mueble de baño blanco mate 980/550 con 1 cajón para consolas con recorte en el centro
54313XXX



Mueble de baño beige arena mate 980/550 con 1 cajón para consolas con recorte en el centro
54314XXX



Mueble de baño gris pizarra mate 980/550 con 1 cajón para consolas con recorte en el centro
54315XXX



Xevolos E

Consola 980/550 con recorte en el centro para lavabo sobre encimera
54209XXX

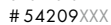

Xevolos E

Consola 980/550 con recorte en el centro para lavabo tipo bol sin orificio para grifo
54329XXX

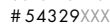

Xevolos E

Mueble de baño blanco mate 1180/550 con 2 cajones para consolas con recorte en el centro
54193XXX



Mueble de baño beige arena mate 1180/550 con 2 cajones para consolas con recorte en el centro
54194XXX



Mueble de baño gris pizarra mate 1180/550 con 2 cajones para consolas con recorte en el centro
54195XXX



Xevolos E

Consola 1180/550 con recorte en el centro para lavabo sobre encimera
54210XXX

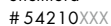

Xevolos E

Consola 1180/550 con recorte en el centro para lavabo tipo bol sin orificio para grifo
54330XXX

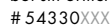



Xevolos



Xevolos E

Mueble de baño blanco mate 1370/550 con 4 cajones para consolas con 2 recortes # 54196XXX



Mueble de baño beige arena mate 1370/550 con 4 cajones para consolas con 2 recortes # 54197XXX



Mueble de baño gris pizarra mate 1370/550 con 4 cajones para consolas con 2 recortes # 54198XXX



Xevolos E

Mueble de baño blanco mate 1370/550 con 2 cajones para consolas con 2 recortes # 54316XXX



Mueble de baño beige arena mate 1370/550 con 2 cajones para consolas con 2 recortes # 54317XXX



Mueble de baño gris pizarra mate 1370/550 con 2 cajones para consolas con 2 recortes # 54318XXX



Xevolos E

Consola 1370/550 con 2 recortes para lavabo sobre encimera

54207XXX



Xevolos E

Consola 1370/550 con 2 recortes para lavabo tipo bol sin orificio para grifo

54332XXX



Xevolos E

Mueble de baño blanco mate 1370/550 con 4 cajones para consolas con recorte a la izquierda

54236XXX



Mueble de baño beige arena mate 1370/550 con 4 cajones para consolas con recorte a la izquierda

54237XXX



Mueble de baño gris pizarra mate 1370/550 con 4 cajones para consolas con recorte a la izquierda

54238XXX



Xevolos E

Mueble de baño blanco mate 1370/550 con 2 cajones para consolas con recorte a la izquierda

54319XXX



Mueble de baño beige arena mate 1370/550 con 2 cajones para consolas con recorte a la izquierda

54320XXX



Mueble de baño gris pizarra mate 1370/550 con 2 cajones para consolas con recorte a la izquierda

54321XXX



Xevolos E

Consola 1370/550 con recorte a la izquierda para lavabo sobre encimera

54205XXX



Xevolos E

Consola 1370/550 con recorte a la izquierda para lavabo tipo bol sin orificio para grifo

54333XXX



Xevolos E

Mueble de baño blanco mate 1370/550 con 4 cajones para consolas con recorte a la derecha

54239XXX



Mueble de baño beige arena mate 1370/550 con 4 cajones para consolas con recorte a la derecha

54240XXX



Mueble de baño gris pizarra mate 1370/550 con 4 cajones para consolas con recorte a la derecha

54241XXX



Xevolos E

Mueble de baño blanco mate 1370/550 con 2 cajones para consolas con recorte a la derecha

54322XXX



Mueble de baño beige arena mate 1370/550 con 2 cajones para consolas con recorte a la derecha

54323XXX



Mueble de baño gris pizarra mate 1370/550 con 2 cajones para consolas con recorte a la derecha

54324XXX



Xevolos E

Consola 1370/550 con recorte a la derecha para lavabo sobre encimera

54206XXX



Xevolos E

Consola 1370/550 con recorte a la derecha para lavabo tipo bol sin orificio para grifo

54334XXX





Xevolos



Xevolos E

Mueble de baño blanco mate
1570/550 con 4 cajones
para consolas con 2 recortes
54199XXX



Mueble de baño beige arena
mate 1570/550 con 4 cajones
para consolas con 2 recortes
54200XXX



Mueble de baño gris pizarra
mate 1570/550 con 4 cajones
para consolas con 2 recortes
54201XXX



Xevolos E

Consola 1570/550
con 2 recortes para lavabo
sobre encimera
54211XXX



Xevolos E

Consola 1570/550
con 2 recortes para lavabo
tipo bol sin orificio para grifo
54335XXX



Xevolos E

Columna baja blanco mate
400/360, bisagra a la
54212XXX izquierda
54215XXX derecha



Columna baja beige arena
mate 400/360, bisagra a la
54213XXX izquierda
54216XXX derecha



Columna baja gris pizarra
mate 400/360, bisagra a la
54214XXX izquierda
54217XXX derecha



Xevolos E

Columna alta beige arena
mate 400/360, bisagra a la
54218XXX izquierda
54221XXX derecha



Columna alta beige arena
mate 400/360, bisagra a la
54219XXX izquierda
54222XXX derecha



Columna alta gris pizarra
mate 400/360, bisagra a la
54220XXX izquierda
54223XXX derecha



Xevolos E

Módulo de baño blanco
mate 1180/550 con 1 cajón
para consola sin recorte
54325XXX



Módulo de baño beige arena
mate 1180/550 con 1 cajón
para consola sin recorte
54326XXX



Módulo de baño gris pizarra
mate 1180/550 con 1 cajón
para consola sin recorte
54327XXX





Xevolos



Xevolos E

Lavamanos 360/250
 con orificio para grifo
 sin rebosadero, SmartClean
 # 61087450 izquierda
 # 61086450 derecha
 ○



Xevolos E

Lavamanos 500/480
 con orificio para grifo
 sin rebosadero, SmartClean
 # 61088450
 ○
 Lavamanos 500/480
 sin orificio para grifo ni
 rebosadero, SmartClean
 # 61089450
 ○



Xevolos E

Lavabo 600/480
 con orificio para grifo
 sin rebosadero, SmartClean
 # 61092450
 ○
 Lavabo 600/480
 sin orificio para grifo ni
 rebosadero, SmartClean
 # 61093450
 ○



Xevolos E

Lavabo 800/480
 con orificio para grifo
 sin rebosadero, SmartClean
 # 61096450
 ○
 Lavabo 800/480
 sin orificio para grifo ni
 rebosadero, SmartClean
 # 61097450
 ○



Xevolos E

Lavabo 1000/480
 con orificio para grifo
 sin rebosadero, SmartClean
 # 61100450
 ○
 Lavabo 1000/480
 con 2 orificios para grifo
 sin rebosadero, SmartClean
 # 61110450
 ○
 Lavabo 1000/480
 sin orificio para grifo ni
 rebosadero, SmartClean
 # 61101450
 ○



Xevolos E

Lavabo 1200/480
 con orificio para grifo
 sin rebosadero, SmartClean
 # 61112450
 ○
 Lavabo 1200/480
 con 2 orificios para grifo
 sin rebosadero, SmartClean
 # 61104450
 ○
 Lavabo 1200/480
 sin orificio para grifo ni
 rebosadero, SmartClean
 # 61105450
 ○



Xevolos E

Lavamanos de apoyo 500/480
 con orificio para grifo
 sin rebosadero, SmartClean
 # 61090450
 ○
 Lavamanos de apoyo 500/480
 sin orificio para grifo ni
 rebosadero, SmartClean
 # 61091450
 ○



Xevolos E

Lavabo sobre encimera 600/480
 con orificio para grifo
 sin rebosadero, SmartClean
 # 61094450
 ○
 Lavabo sobre encimera 600/480
 sin orificio para grifo ni
 rebosadero, SmartClean
 # 61095450
 ○



Xevolos E

Lavabo sobre encimera 800/480
 con orificio para grifo
 sin rebosadero, SmartClean
 # 61098450
 ○
 Lavabo sobre encimera 800/480
 sin orificio para grifo
 y rebosadero, SmartClean
 # 61099450
 ○



Xevolos E

Lavabo sobre encimera 1000/480
 con orificio para grifo
 sin rebosadero, SmartClean
 # 61102450
 ○
 Lavabo sobre encimera 1000/480
 con 2 orificios para grifo
 sin rebosadero, SmartClean
 # 61111450
 ○
 Lavabo sobre encimera 1000/480
 sin orificio para grifo
 y rebosadero, SmartClean
 # 61103450
 ○



Xevolos E

Lavabo sobre encimera 1200/480
 con orificio para grifo
 sin rebosadero, SmartClean
 # 61113450
 ○
 Lavabo sobre encimera 1200/480
 con 2 orificios para grifo
 sin rebosadero, SmartClean
 # 61106450
 ○
 Lavabo sobre encimera 1200/480
 sin orificio para grifo
 y rebosadero, SmartClean
 # 61107450
 ○





Xelu







Cuerpo / Frontal



-  Blanco alto brillo
050
-  Gris diamante mate
910
-  Roble natural
230
-  Nogal oscuro
630

Tirador

-  Cromo
000
-  Negro mate
670
-  Blanco mate
700

-  AntiFingerprint
-  MoistureProof
-  SmartStorage
-  SmoothSurface
-  SoftClose

Cerámica

-  Blanco
450
-  Made to fit
NoiseReduction
-  SmartClean



Xelu Q

Mueble de baño blanco de alto brillo
340/245 para lavamanos, bisagra a la
54011XXX izquierda
54015XXX derecha

Mueble de baño gris mate diamante
340/245 para lavamanos, bisagra a la
54012XXX izquierda
54016XXX derecha

Mueble de baño roble natural
340/245 para lavamanos, bisagra a la
54013XXX izquierda
54017XXX derecha

Mueble de baño nogal oscuro
340/245 para lavamanos, bisagra a la
54014XXX izquierda
54018XXX derecha

●●○



Xelu Q

Mueble de baño blanco de alto brillo
480/475 con 2 cajones para lavamanos
54019XXX

Mueble de baño gris mate diamante
480/475 con 2 cajones para lavamanos
54020XXX

Mueble de baño roble natural
480/475 con 2 cajones para lavamanos
54021XXX

Mueble de baño nogal oscuro
480/475 con 2 cajones para lavamanos
54022XXX

●●○



Xelu Q

Mueble de baño blanco de alto brillo
580/475 con 2 cajones para lavabo
54023XXX

Mueble de baño gris mate diamante
580/475 con 2 cajones para lavabo
54024XXX

Mueble de baño roble natural
580/475 con 2 cajones para lavabo
54025XXX

Mueble de baño nogal oscuro
580/475 con 2 cajones para lavabo
54026XXX

●●○



Xelu Q

Mueble de baño blanco de alto brillo
780/475 con 2 cajones para lavabo
54027XXX

Mueble de baño gris mate diamante
780/475 con 2 cajones para lavabo
54028XXX

Mueble de baño roble natural
780/475 con 2 cajones para lavabo
54029XXX

Mueble de baño nogal oscuro
780/475 con 2 cajones para lavabo
54030XXX

●●○



Xelu Q

Mueble de baño blanco de alto brillo
980/475 con 2 cajones para lavabo
54031XXX

Mueble de baño gris mate diamante
980/475 con 2 cajones para lavabo
54032XXX

Mueble de baño roble natural
980/475 con 2 cajones para lavabo
54033XXX

Mueble de baño nogal oscuro
980/475 con 2 cajones para lavabo
54034XXX

●●○



Xelu Q

Mueble de baño blanco de alto brillo
1180/475 con 2 cajones para lavabo
54035XXX

Mueble de baño gris mate diamante
1180/475 con 2 cajones para lavabo
54036XXX

Mueble de baño roble natural
1180/475 con 2 cajones para lavabo
54037XXX

Mueble de baño nogal oscuro
1180/475 con 2 cajones para lavabo
54038XXX

●●○



Xelu Q
Mueble de baño blanco de alto brillo 780/550 con 1 cajón para consolas con recorte en el centro
54054XXX
●●○

Mueble de baño gris mate diamante 780/550 con 1 cajón para consolas con recorte en el centro
54055XXX
●●○

Mueble de baño roble natural 780/550 con 1 cajón para consolas con recorte en el centro
54056XXX
●●○

Mueble de baño nogal oscuro 780/550 con 1 cajón para consolas con recorte en el centro
54057XXX
●●○



Xelu Q
Mueble de baño blanco de alto brillo 780/550 con 2 cajones para consolas con recorte en el centro
54074XXX
●●○

Mueble de baño gris mate diamante 780/550 con 2 cajones para consolas con recorte en el centro
54075XXX
●●○

Mueble de baño roble natural 780/550 con 2 cajones para consolas con recorte en el centro
54076XXX
●●○

Mueble de baño nogal oscuro 780/550 con 2 cajones para consolas con recorte en el centro
54077XXX
●●○



Xelu Q
Consola 780/550 con recorte en el centro para Lavabo sobre encimera 500/480
54094XXX
○●●●



Xelu Q
Consola 780/550 con recorte en el centro para lavabo sobre encimera 600/480
54109XXX
○●●●



Xelu Q
Consola 780/550 con recorte en el centro para lavabo tipo bol sin orificio para grifo
54113XXX
○●●●



Xelu Q
Consola 780/550 con recorte en el centro para lavabos tipo bol con orificio para grifo
54120XXX
○●●●



Xelu Q
Mueble de baño blanco de alto brillo 980/550 con 1 cajón para consolas con recorte en el centro
54058XXX
●●○

Mueble de baño gris mate diamante 980/550 con 1 cajón para consolas con recorte en el centro
54059XXX
●●○

Mueble de baño roble natural 980/550 con 1 cajón para consolas con recorte en el centro
54060XXX
●●○

Mueble de baño nogal oscuro 980/550 con 1 cajón para consolas con recorte en el centro
54061XXX
●●○



Xelu Q
Mueble de baño blanco de alto brillo 980/550 con 2 cajones para consolas con recorte en el centro
54078XXX
●●○

Mueble de baño gris mate diamante 980/550 con 2 cajones para consolas con recorte en el centro
54079XXX
●●○

Mueble de baño roble natural 980/550 con 2 cajones para consolas con recorte en el centro
54080XXX
●●○

Mueble de baño nogal oscuro 980/550 con 2 cajones para consolas con recorte en el centro
54081XXX
●●○



Xelu Q
Consola 980/550 con recorte en el centro para Lavabo sobre encimera 500/480
54095XXX
○●●●



Xelu Q
Consola 980/550 con recorte en el centro para lavabo sobre encimera 600/480
54110XXX
○●●●



Xelu Q
Consola 980/550 con recorte en el centro para lavabos tipo bol sin orificio para grifo
54114XXX
○●●●



Xelu Q
Consola 980/550 con recorte en el centro para lavabos tipo bol con orificio para grifo
54121XXX
○●●●



Xelu



Xelu Q
Mueble de baño blanco de alto brillo 1180/550 con 1 cajón para consolas con recorte en el centro
54062XXX
●●○

Mueble de baño gris mate diamante 1180/550 con 1 cajón para consolas con recorte en el centro
54063XXX
●●○

Mueble de baño roble natural 1180/550 con 1 cajón para consolas con recorte en el centro
54064XXX
●●○

Mueble de baño nogal oscuro 1180/550 con 1 cajón para consolas con recorte en el centro
54065XXX
●●○



Xelu Q
Mueble de baño blanco de alto brillo 1180/550 con 2 cajones para consolas con recorte en el centro
54082XXX
●●○

Mueble de baño gris mate diamante 1180/550 con 2 cajones para consolas con recorte en el centro
54083XXX
●●○

Mueble de baño roble natural 1180/550 con 2 cajones para consolas con recorte en el centro
54084XXX
●●○

Mueble de baño nogal oscuro 1180/550 con 2 cajones para consolas con recorte en el centro
54085XXX
●●○



Xelu Q
Consola 1180/550 con recorte en el centro para lavabo sobre encimera 500/480
54096XXX
○●●●



Xelu Q
Consola 1180/550 con recorte en el centro para lavabos tipo bol sin orificio para grifo
54115XXX
○●●●



Xelu Q
Consola 1180/550 con recorte en el centro para lavabo sobre encimera 600/480
54111XXX
○●●●



Xelu Q
Consola 1180/550 con recorte en el centro para lavabos tipo bol con orificio para grifo
54122XXX
○●●●



Xelu Q
Mueble de baño blanco de alto brillo 1360/550 con 2 cajones para consolas con recorte en el centro
54066XXX
●●○

Mueble de baño gris pizarra mate 980/550 con 2 cajones para consolas con recorte en el centro
54067XXX
●●○

Mueble de baño roble natural 1360/550 con 2 cajones para consolas con recorte en el centro
54068XXX
●●○

Mueble de baño nogal oscuro 1360/550 con 2 cajones para consolas con recorte en el centro
54069XXX
●●○



Xelu Q
Mueble de baño blanco de alto brillo 1360/550 con 4 cajones para consolas con recorte en el centro
54086XXX
●●○

Mueble de baño gris mate diamante 1360/550 con 4 cajones para consolas con recorte en el centro
54087XXX
●●○

Mueble de baño roble natural 1360/550 con 4 cajones para consolas con recorte en el centro
54088XXX
●●○

Mueble de baño nogal oscuro 1360/550 con 4 cajones para consolas con recorte en el centro
54089XXX
●●○



Xelu Q
Consola 1360/550 con recorte a la izquierda para lavabo sobre encimera 500/480
54097XXX
○●●●



Xelu Q
Consola 1360/550 con recorte a la izquierda para lavabos tipo bol sin orificio para grifo
54116XXX
○●●●



Xelu Q
Consola 1360/550 con 2 recortes para lavabos tipo bol con orificio para grifo
54125XXX
○●●●



Xelu Q
Consola 1360/550 con recorte a la derecha para lavabo sobre encimera 500/480
54098XXX
○●●●



Xelu Q
Consola 1360/550 con recorte a la derecha para lavabos tipo bol sin orificio para grifo
54117XXX
○●●●



Xelu Q
Consola 1360/550 con recorte a la izquierda para lavabos tipo bol con orificio para grifo
54123XXX
○●●●



Xelu Q
Consola 1360/550 con 2 recortes para lavabo sobre encimera 500/480
54099XXX
○●●●



Xelu Q
Consola 1360/550 con 2 recortes para lavabos tipo bol sin orificio para grifo
54118XXX
○●●●



Xelu Q
Consola 1360/550 con recorte a la derecha para lavabos tipo bol con orificio para grifo
54124XXX
○●●●



Xelu Q
Mueble de baño blanco de alto brillo 1560/550 con 2 cajones para consolas con recorte en el centro
54070XXX
●●○

Mueble de baño gris mate diamante 1560/550 con 2 cajones para consolas con recorte en el centro
54071XXX
●●○

Mueble de baño roble natural 1560/550 con 2 cajones para consolas con recorte en el centro
54072XXX
●●○

Mueble de baño nogal oscuro 1560/550 con 2 cajones para consolas con recorte en el centro
54073XXX
●●○



Xelu Q
Mueble de baño blanco de alto brillo 1560/550 con 4 cajones para consolas con recorte en el centro
54090XXX
●●○

Mueble de baño gris mate diamante 1560/550 con 4 cajones para consolas con recorte en el centro
54091XXX
●●○

Mueble de baño roble natural 1560/550 con 4 cajones para consolas con recorte en el centro
54092XXX
●●○

Mueble de baño nogal oscuro 1560/550 con 4 cajones para consolas con recorte en el centro
54093XXX
●●○



Xelu Q
Consola 1560/550 con 2 recortes para lavabo sobre encimera 600/480
54112XXX
○●●●



Xelu Q
Consola 1560/550 con 2 recortes para lavabos tipo bol sin orificio para grifo
54119XXX
○●●●



Xelu Q
Consola 1560/550 con 2 recortes para lavabos tipo bol con orificio para grifo
54126XXX
○●●●



Xelu Q
Columna baja blanco de alto brillo 400/350, bisagra a la # 54127XXX izquierda # 54131XXX derecha
●●○

Columna baja gris mate diamante 400/350, bisagra a la # 54128XXX izquierda # 54132XXX derecha
●●○

Columna baja roble natural 400/350, bisagra a la # 54129XXX izquierda # 54133XXX derecha
●●○

Columna baja nogal oscuro 400/350, bisagra a la # 54130XXX izquierda # 54134XXX derecha
●●○



Xelu Q
Columna alta blanco de alto brillo 400/350, bisagra a la # 54135XXX izquierda # 54139XXX derecha
●●○

Columna alta gris mate diamante 400/350, bisagra a la # 54136XXX izquierda # 54140XXX derecha
●●○

Columna alta roble natural 400/350, bisagra a la # 54137XXX izquierda # 54141XXX derecha
●●○

Columna alta nogal oscuro 400/350, bisagra a la # 54138XXX izquierda # 54142XXX derecha
●●○



Xelu Q
Pies 175/60, 2 unidades
54145XXX
●●○



Xelu Q
Toallero 90/430
54143XXX
●●○



Xelu Q
Repisa 140/430
54144XXX
●●○



Xelu



Xelu Q

Lavamanos con repisa a la izquierda 360/250, con orificio para grifo y sin rebosadero # 60315450
61085450 SmartClean
○

Lavamanos con repisa a la derecha 360/250, con orificio para grifo y sin rebosadero # 60314450
61084450 SmartClean
○



Xelu Q

Lavamanos 500/480 con orificio para grifo y sin rebosadero # 60316450
61012450 SmartClean
○

Lavamanos 500/480 sin orificio para grifo ni rebosadero, SmartClean # 61013450
○



Xelu Q

Lavabo 600/480 con orificio para grifo y sin rebosadero # 60317450
61016450 SmartClean
○

Lavabo 600/480 sin orificio para grifo ni rebosadero, SmartClean # 61017450
○



Xelu Q

Lavabo 800/480 con orificio para grifo y sin rebosadero # 60318450
61020450 SmartClean
○

Lavabo 800/480 sin orificio para grifo ni rebosadero, SmartClean # 61021450
○



Xelu Q

Lavabo con repisa 800/480, con orificio para grifo sin rebosadero, SmartClean # 61030450 izquierda
61024450 derecha
○

Lavabo con repisa 800/480, sin orificio para grifo ni rebosadero, SmartClean # 61032450 izquierda
61026450 derecha
○



Xelu Q

Lavabo con repisa 800/480 con 2 orificios para grifo y sin rebosadero # 60320450 izquierda
60319450 derecha
○

Lavabo con repisa 800/480, con 2 orificios para grifo sin rebosadero, SmartClean # 61031450 izquierda
61025450 derecha
○



Xelu Q

Lavabo 1000/480 con orificio para grifo y sin rebosadero # 60321450
61036450 SmartClean
○

Lavabo 1000/480 con 2 orificios para grifo sin rebosadero, SmartClean # 61037450
○
Lavabo 1000/480 sin orificio para grifo ni rebosadero, SmartClean # 61038450
○



Xelu Q

Lavabo 1200/480 con orificio para grifo sin rebosadero, SmartClean # 61108450
○

Lavabo 1200/480 con 2 orificios para grifo y sin rebosadero # 60322450
61042450 SmartClean
○
Lavabo 1200/480 sin orificio para grifo ni rebosadero, SmartClean # 61043450
○



Xelu Q

Lavamanos 500/480 sobre encimera con orificio para grifo sin rebosadero, SmartClean # 61014450
○

Lavamanos 500/480 sobre encimera con orificio para grifo sin rebosadero, SmartClean # 61015450
○



Xelu Q

Lavabo sobre encimera 600/480 con orificio para grifo sin rebosadero, SmartClean # 61018450
○

Lavabo sobre encimera 600/480 sin orificio para grifo ni rebosadero, SmartClean # 61019450
○



Xelu Q

Lavabo sobre encimera 800/480 con orificio para grifo sin rebosadero, SmartClean # 61022450
○

Lavabo sobre encimera 800/480 sin orificio para grifo y rebosadero, SmartClean # 61023450
○



Xelu Q

Lavabo sobre encimera con repisa a la derecha 800/480 con orificio para grifo sin rebosadero, SmartClean # 61027450
○

Lavabo sobre encimera con repisa a la derecha 800/480 con 2 orificios para grifo sin rebosadero, SmartClean # 61028450
○

Lavabo sobre encimera con repisa a la derecha 800/480 sin orificio para grifo y rebosadero, SmartClean # 61029450
○



Xelu Q

Lavabo sobre encimera con repisa a la izquierda 800/480 con orificio para grifo sin rebosadero, SmartClean # 61033450
○

Lavabo sobre encimera con repisa a la izquierda 800/480 con 2 orificios para grifo sin rebosadero, SmartClean # 61034450
○

Lavabo sobre encimera con repisa a la izquierda 800/480 sin orificio para grifo y rebosadero, SmartClean # 61035450
○



Xelu Q

Lavabo sobre encimera 1000/480 con orificio para grifo sin rebosadero, SmartClean # 61039450
○

Lavabo sobre encimera 1000/480 con 2 orificios para grifo sin rebosadero, SmartClean # 61040450
○

Lavabo sobre encimera 1000/480 sin orificio para grifo y rebosadero, SmartClean # 61041450
○



Xelu Q

Lavabo sobre encimera 1200/480 con orificio para grifo y sin rebosadero, SmartClean # 61109450
○

Lavabo sobre encimera 1200/480 con 2 orificios para grifo sin rebosadero, SmartClean # 61044450
○

Lavabo sobre encimera 1200/480 sin orificio para grifo y rebosadero, SmartClean # 61045450
○

Cada referencia se compone de 8 cifras. Sustituye XXX por el acabado disponible. Acabados y funciones disponibles según el modelo. Encontrarás explicaciones sobre las tecnologías y los tipos de chorro al final del folleto.

**Xelu Q**

Set de mueble de baño blanco de alto brillo 340/245 bisagra a la izquierda con lavamanos, repisa izquierda
54362000



Set de mueble de baño gris mate diamante 340/245 bisagra a la izquierda con lavamanos, repisa izquierda
54363670



Set de mueble de baño roble natural 340/245 bisagra a la izquierda con lavamanos, repisa izquierda
54364000

**Xelu Q**

Set de mueble de baño blanco de alto brillo 340/245 bisagra a la derecha con lavamanos, repisa derecha
54365000



Set de mueble de baño gris mate diamante 340/245 bisagra a la derecha con lavamanos, repisa derecha
54366670



Set de mueble de baño roble natural 340/245 bisagra a la derecha con lavamanos, repisa derecha
54367000

**Xelu Q**

Set de mueble de baño blanco de alto brillo 780/475 con 2 cajones con lavamanos
54368000



Set de mueble de baño gris mate diamante 480/475 con 2 cajones con lavamanos
54369670



Set de mueble de baño roble natural 480/475 con 2 cajones con lavamanos
54370000

**Xelu Q**

Set de mueble de baño blanco de alto brillo 580/475 con 2 cajones con lavabo
54371000



Set de mueble de baño gris mate diamante 580/475 con 2 cajones con lavabo
54372670



Set de mueble de baño roble natural 580/475 con 2 cajones con lavabo
54373000

**Xelu Q**

Set de mueble de baño blanco de alto brillo 780/475 con 2 cajones con lavabo
54374000



Set de mueble de baño gris mate diamante 780/475 con 2 cajones con lavabo
54375670



Set de mueble de baño roble natural 780/475 con 2 cajones con lavabo
54376000

**Xelu Q**

Set de mueble de baño blanco de alto brillo 780/475 con 2 cajones con lavabo, repisa izquierda
54377000



Set de mueble de baño gris mate diamante 780/475 con 2 cajones con lavabo, repisa izquierda
54378670



Set de mueble de baño roble natural 780/475 con 2 cajones con lavabo, repisa izquierda
54379000

**Xelu Q**

Set de mueble de baño blanco de alto brillo 780/475 con 2 cajones con lavabo, repisa derecha
54380000



Set de mueble de baño gris mate diamante 780/475 con 2 cajones con lavabo, repisa derecha
54381670



Set de mueble de baño roble natural 780/475 con 2 cajones con lavabo, repisa derecha
54382000

**Xelu Q**

Set de mueble de baño blanco de alto brillo 980/475 con 2 cajones con lavabo
54383000



Set de mueble de baño gris mate diamante 980/475 con 2 cajones con lavabo
54384670



Set de mueble de baño roble natural 980/475 con 2 cajones con lavabo
54385000

**Xelu Q**

Set de mueble de baño blanco de alto brillo 1180/475 con 2 cajones con lavabo
54386000



Set de mueble de baño gris mate diamante 1180/475 con 2 cajones con lavabo
54387670



Set de mueble de baño roble natural 1180/475 con 2 cajones con lavabo
54388000







Xilesa





Cuerpo/Frontal

-  Roble cashmere 550
-  Blanco mate 700
-  Gris pizarra mate 760
-  Beige arena mate 780

-  MoistureProof
-  PushOpen
-  SoftClose

Cerámica

-  Blanco 450
-  Made to fit NoiseReduction



Xilesa E
Mueble de baño 340/240 para lavamanos, bisagra a la # 54243XXX izquierda # 54244XXX derecha



Xilesa E
Mueble de baño 430/330 para lavamanos, bisagra a la # 54245XXX izquierda # 54246XXX derecha



Xilesa E
Mueble de baño 480/380 con 1 cajón para lavamanos # 54247XXX



Xilesa E
Mueble de baño 480/470 con 1 cajón para lavamanos # 54249XXX



Xilesa E
Mueble de baño 530/470 con 1 cajón para lavabo # 54251XXX



Xilesa E
Mueble de baño 580/470 con 1 cajón para lavabo # 54253XXX

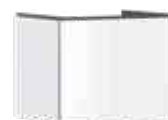

Xilesa E
Mueble de baño 630/470 con 1 cajón para lavabo # 54255XXX

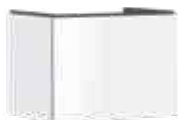

Xilesa E
Mueble de baño 680/470 con 1 cajón para lavabo # 54257XXX



Xilesa E
Mueble de baño 780/470 con 1 cajón para lavabo # 54259XXX



Xilesa E
Mueble de baño 980/470 con 1 cajón para lavabo # 54261XXX



Xilesa E
Mueble de baño 1180/470 con 1 cajón para lavabo # 54263XXX



Xilesa E
Mueble de baño 480/380 con 2 cajones para lavamanos # 54248XXX PushOpen # 54290XXX



Xilesa E
Mueble de baño 480/470 con 2 cajones para lavamanos # 54250XXX PushOpen # 54291XXX



Xilesa E
Mueble de baño 530/470 con 2 cajones para lavabo # 54252XXX PushOpen # 54292XXX



Xilesa E
Mueble de baño 580/470 con 2 cajones para lavabo # 54254XXX PushOpen # 54293XXX



Xilesa E
Mueble de baño 630/470 con 2 cajones para lavabo # 54256XXX PushOpen # 54294XXX



Xilesa E
Mueble de baño 680/470 con 2 cajones para lavabo # 54258XXX PushOpen # 54295XXX



Xilesa E
Mueble de baño 780/470 con 2 cajones para lavabo # 54260XXX PushOpen # 54296XXX



Xilesa E
Mueble de baño 980/470 con 2 cajones para lavabo # 54262XXX PushOpen # 54297XXX



Xilesa E
Mueble de baño 1180/470 con 2 cajones para lavabo # 54264XXX PushOpen # 54298XXX



Xilesa E
Mueble de baño 780/550
con 1 cajón para consolas
con recorte en el centro
54265XXX
● ○ ● ○ ●



Xilesa E
Mueble de baño 780/550
con 2 cajones para consolas
con recorte en el centro
54299XXX
54300XXX PushOpen
● ○ ● ○ ●



Xilesa E
Consola 780/550 con recorte
en el centro para lavabo
sobre encimera
54269XXX
● ○ ● ○ ●



Xilesa E
Consola 780/550 con recorte
en el centro para lavabo
tipo bol sin orificio para grifo
54275XXX
● ○ ● ○ ●



Xilesa E
Mueble de baño 980/550
con 1 cajón para consolas
con recorte en el centro
54266XXX
● ○ ● ○ ●



Xilesa E
Mueble de baño 980/550
con 2 cajones para consolas
con recorte en el centro
54301XXX
54302XXX PushOpen
● ○ ● ○ ●



Xilesa E
Consola 980/550 con recorte
en el centro para lavabo
sobre encimera
54270XXX
● ○ ● ○ ●



Xilesa E
Consola 980/550 con recorte
en el centro para lavabo
tipo bol sin orificio para grifo
54276XXX
● ○ ● ○ ●



Xilesa E
Mueble de baño 1180/550
con 1 cajón para consolas
con recorte en el centro
54267XXX
● ○ ● ○ ●



Xilesa E
Mueble de baño 1180/550
con 2 cajones para consolas
con recorte en el centro
54303XXX
54304XXX PushOpen
● ○ ● ○ ●



Xilesa E
Consola 1180/550 con recorte
en el centro para lavabo
sobre encimera
54271XXX
● ○ ● ○ ●



Xilesa E
Consola 1180/550 con recorte
en el centro para lavabo
tipo bol sin orificio para grifo
54277XXX
● ○ ● ○ ●



Xilesa E
Mueble de baño
1375/550 con 2 cajones
para consolas con recorte
en el centro
54268XXX
● ○ ● ○ ●



Xilesa E
Mueble de baño
1375/550 con 4 cajones
para consolas con recorte
en el centro
54305XXX
54306XXX PushOpen
● ○ ● ○ ●



Xilesa E
Consola 1375/550
con 2 recortes para lavabo
sobre encimera
54274XXX
● ○ ● ○ ●



Xilesa E
Consola 1375/550
con recorte para lavabo
sobre encimera
54272XXX izquierda
54273XXX derecha
● ○ ● ○ ●



Xilesa E
Consola 1375/550
con 2 recortes para lavabo
tipo bol sin orificio
para grifo
54280XXX
● ○ ● ○ ●



Xilesa E
Consola 1375/550
con recorte a la izquierda
para lavabo tipo bol
sin orificio para grifo
54278XXX izquierda
54279XXX derecha
● ○ ● ○ ●



Xilesa E
Columna baja 400/200,
bisagra a la
54281XXX izquierda
54282XXX derecha
● ○ ● ○ ●



Xilesa E
Columna baja 400/350,
bisagra a la
54283XXX izquierda
54284XXX derecha
● ○ ● ○ ●



Xilesa E
Columna alta 400/200,
bisagra a la
54285XXX izquierda
54286XXX derecha
● ○ ● ○ ●



Xilesa E
Columna alta 400/350,
bisagra a la
54287XXX izquierda
54288XXX derecha
● ○ ● ○ ●



Xilesa E
Set de mueble de baño
480/380 con 1 cajón
con lavabo de mano Xanúa Q
54395XXX
● ○ ● ○ ●



Xilesa E
Set de mueble de baño
580/475 con 2 cajones
con lavabo Xanúa Q
54396XXX
● ○ ● ○ ●



Xilesa E
Set de mueble de baño
780/470 con 2 cajones
con lavabo Xanúa Q
54397XXX
● ○ ● ○ ●



Xilesa E
Pies 145/20, 2 unidades
54289760
●





Sifón compacto para lavabos
50 mm
54235000





IntraStoris





Xevolos

-  Negro mate 670
-  Nogal oscuro 630

Xelu

-  Negro mate 670
-  Roble natural 230

Xilesa

-  Negro mate 670
-  Roble natural 230



IntraStoris
Set básico de cajas 100/345
54224670



IntraStoris
Set básico de cajas pequeño
90/90
54225670



IntraStoris
Set básico de cajas grande
90/220
54226670



IntraStoris
Módulo interior para cajones
115/320
54227630



IntraStoris
Módulo interior para cajones
130/320
54228630



IntraStoris
Módulo interior para cajones
140/320
54229630



IntraStoris
Set interior para cajones 320
mueble de baño 480/475
54230630



IntraStoris
Set interior para cajones 320
mueble de baño 580/475
y 1370/550
54231630



IntraStoris
Set interior para cajones 320
mueble de baño 780/475,
780/550 y 1570/550
54232630



IntraStoris
Set interior para cajones 320
mueble de baño 980/475
y 980/550
54233630



IntraStoris
Set interior para cajones 320
mueble de baño 1180/475
y 1180/550
54234630



IntraStoris
Módulo interior para cajones
115/340
54146230



IntraStoris
Módulo interior para cajones
130/340
54147230



IntraStoris
Módulo interior para cajones
140/340
54148230



IntraStoris
Set interior para cajones 340
mueble de baño 480/475,
480-530/470
54149230



IntraStoris
Set interior para cajones 340
mueble de baño 580/475,
580-680/470, 1360-1375/550
54150230



IntraStoris
Set interior para cajones 340
mueble de baño 780/470-550,
1560/550
54151230



IntraStoris
Set interior para cajones 340
mueble de baño 980/470-550
54152230



IntraStoris
Set interior para cajones 340
mueble de baño 1180/475-550
54153230



Blanco mate
700



AntiFog



MoistureProof



SmartTouch



Touchless Sensor



Xarita S

Espejo con luces LED 700/50
Xarita S con sensor táctil
capacitivo
54982700



Espejo con luces LED 700/50
Xarita S con sensor IR
54991700



Xarita S

Espejo con luces LED 900/50
Xarita S con sensor táctil
capacitivo
54981700



Espejo con luces LED 900/50
Xarita S con sensor IR
54990700



Xarita E

Espejo con luces LED 360/50
con sensor IR
54999700



Xarita E

Espejo con luces LED 500/50
con sensor táctil capacitivo
54989700



Espejo con luces LED 500/50
con sensor IR
54998700



Xarita E

Espejo con luces LED 600/50
con sensor táctil capacitivo
54988700



Espejo con luces LED 600/50
con sensor IR
54997700



Xarita E

Espejo con luces LED 800/50
con sensor táctil capacitivo
54987700



Espejo con luces LED 800/50
con sensor IR
54996700



Xarita E

Espejo con luces LED 1000/50
con sensor táctil capacitivo
54986700



Espejo con luces LED 1000/50
con sensor IR
54995700



Xarita E

Espejo con luces LED 1200/50
con sensor táctil capacitivo
54985700



Espejo con luces LED 1200/50
con sensor IR
54994700



Xarita E

Espejo con luces LED 1400/50
con sensor táctil capacitivo
54984700



Espejo con luces LED 1400/50
con sensor IR
54993700



Xarita E

Espejo con luces LED 1600/50
con sensor táctil capacitivo
54983700



Espejo con luces LED 1600/50
Xarita E con sensor IR
54992700







Xarita Lite



 Negro mate
670

 Blanco mate
700

 AntiFog

 MoistureProof

 Touchless Sensor



Xarita Lite S

Espejo con luces LED circulares 700/30 con interruptor de pared # 54966XXX

● ○

Espejo con luces LED circulares 700/30 con sensor IR # 54979XXX

● ○



Xarita Lite S

Espejo con luces LED circulares 900/30 con interruptor de pared # 54967XXX

● ○

Espejo con luces LED circulares 900/30 con sensor IR # 54980XXX

● ○



Xarita Lite Q

Espejo con luces LED horizontales 360/30 con interruptor de pared # 54955XXX

● ○

Espejo con luces LED horizontales 360/30 con sensor IR # 54968XXX

● ○



Xarita Lite Q

Espejo con luces LED horizontales 500/30 con interruptor de pared # 54956XXX

● ○

Espejo con luces LED horizontales 500/30 con sensor IR # 54969XXX

● ○



Xarita Lite Q

Espejo con luces LED horizontales 600/30 con interruptor de pared # 54957XXX

● ○

Espejo con luces LED horizontales 600/30 con sensor IR # 54970XXX

● ○



Xarita Lite Q

Espejo con luces LED horizontales 800/30 con interruptor de pared # 54958XXX

● ○

Espejo con luces LED horizontales 800/30 con sensor IR # 54971XXX

● ○



Xarita Lite Q

Espejo con luces LED horizontales 1000/30 con interruptor de pared # 54959XXX

● ○

Espejo con luces LED horizontales 1000/30 con sensor IR # 54972XXX

● ○



Xarita Lite Q

Espejo con luces LED horizontales 1200/30 con interruptor de pared # 54960XXX

● ○

Espejo con luces LED horizontales 1200/30 con sensor IR # 54973XXX

● ○



Xarita Lite Q

Espejo con luces LED laterales 500/30 con interruptor de pared # 54961XXX

● ○

Espejo con luces LED laterales 500/30 con sensor IR # 54974XXX

● ○



Xarita Lite Q

Espejo con luces LED laterales 600/30 con interruptor de pared # 54962XXX

● ○

Espejo con luces LED laterales 600/30 con sensor IR # 54975XXX

● ○



Xarita Lite Q

Espejo con luces LED laterales 800/30 con interruptor de pared # 54963XXX

● ○

Espejo con luces LED laterales 800/30 con sensor IR # 54976XXX

● ○

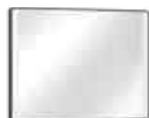

Xarita Lite Q

Espejo con luces LED laterales 1000/30 con interruptor de pared # 54964XXX

● ○

Espejo con luces LED laterales 1000/30 con sensor IR # 54977XXX

● ○



Xarita Lite Q

Espejo con luces LED laterales 1200/30 con interruptor de pared # 54965XXX

● ○

Espejo con luces LED laterales 1200/30 con sensor IR # 54978XXX

● ○



Zona del inodoro

Inodoro inteligente

- 196 LavaPura Element
- 198 Tipos de chorro y funciones

Inodoros, bidés y urinarios

- 202 EluPura y EluPura Original
- 204 Características de confort e higiene
- 205 Tecnologías de descarga

Placas de pulsadores y bastidor de pared

- 206 iFrame y iFrame universal
- 210 **Vista general de productos**



**Elemento
destacado:**

La línea en grafito
subraya el diseño
purista y moderno.



LavaPura Element ofrece numerosas funciones prácticas sin sobrecargar visualmente el espacio. Su forma universal y atemporal encaja en cualquier baño, sin importar estilo o tamaño.



LavaPura Element

Inodoro que limpia suavemente con agua

El moderno inodoro inteligente LavaPura Element reúne confort, diseño intuitivo y máximos estándares higiénicos, ofreciendo una experiencia incomparable. Con él, el baño se convierte en un nuevo referente.



Lavado higiénico con agua para un mayor bienestar

Desde la perspectiva de expertos y usuarios, no hay una forma más suave y a la vez más eficaz de limpiarse tras usar el inodoro que con agua. Nuestro inodoro inteligente convierte el baño en un lugar donde la higiene y el bienestar son protagonistas.

Una incomparable sensación de bienestar

El inodoro inteligente de hansgrohe eleva la sensación de limpieza y bienestar a un nivel totalmente nuevo. El tipo de chorro, la temperatura del agua y del aire de secado, así como la calefacción del asiento, pueden regularse individualmente, de manera que cada instante promete un máximo confort. Ya sea con un chorro suave o pulsátil, LavaPura Element asegura la experiencia de limpieza más agradable para cada necesidad.



Funciones de ducha para una incomparable sensación de frescor



RearWash

Aclarado suave y profundo con gotas grandes enriquecidas con aire para un máximo confort diario.



LadyWash

Experiencia de aclarado agradable con un chorro especialmente suave, perfectamente adaptado a las necesidades de la mujer.



Oscillation

Mueve el rociador hacia delante y hacia atrás para un aclarado agradable y en profundidad.



Pulsation

Cambia fácilmente el tipo de chorro seleccionado a la función de masaje. Para una experiencia de aclarado excepcionalmente agradable.

RearWash

Otras funciones de bienestar



Odor Extraction

Gracias al sistema de extracción de olores bajo el asiento, los olores desagradables en el baño son ya cosa del pasado.



Warm Air Dryer

El secador con aire caliente regulable en varios niveles proporciona un confort aún mayor, reforzando la agradable sensación que se tiene al usar este inodoro.



Seat Heating

Asiento calefactable integrado para una agradable sensación cálida y mayor relajación en el baño.

Más higiene y una limpieza sencilla

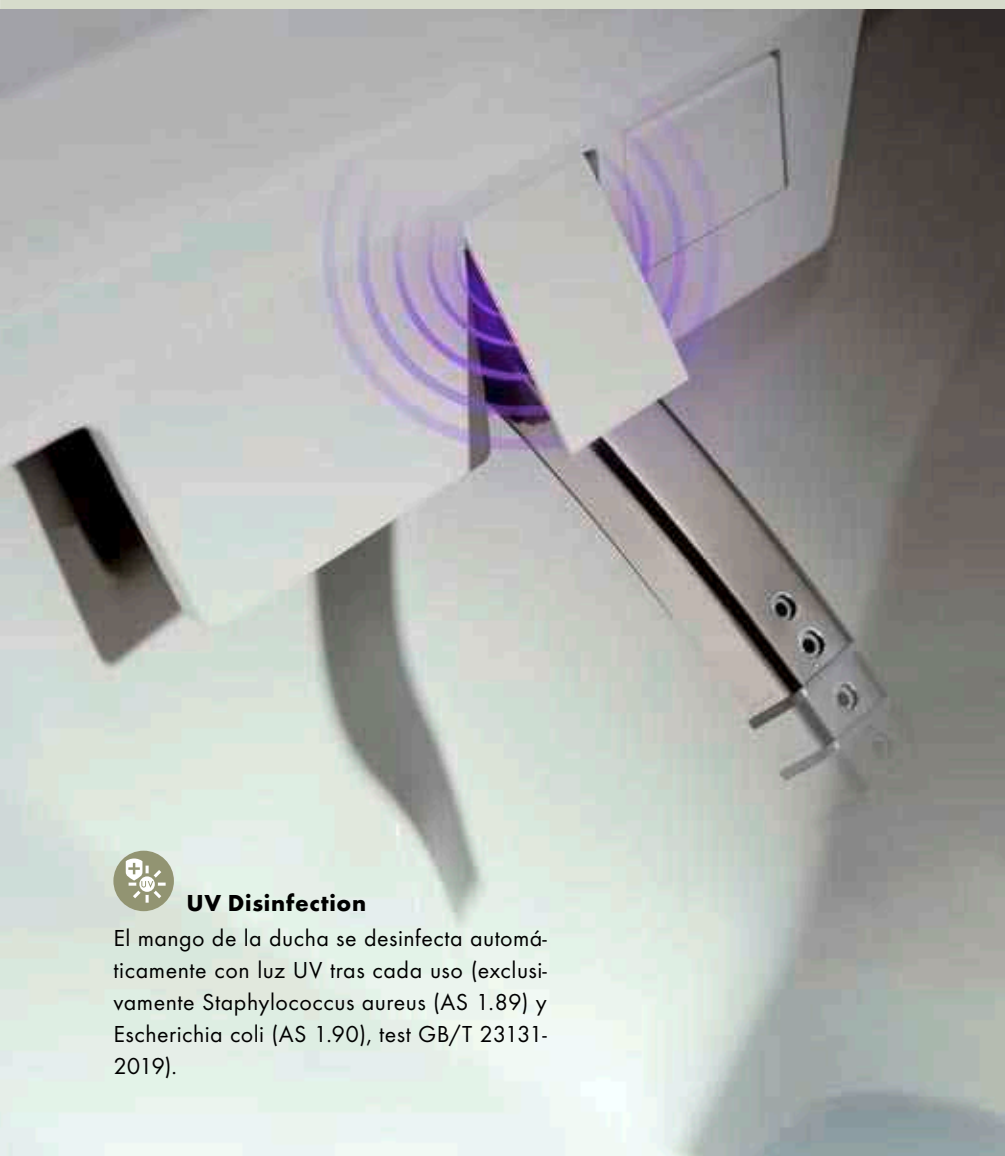

UV Disinfection

El mango de la ducha se desinfecta automáticamente con luz UV tras cada uso (exclusivamente *Staphylococcus aureus* (AS 1.89) y *Escherichia coli* (AS 1.90), test GB/T 23131-2019).



AquaHelix Flush

Esta sofisticada tecnología de espiral de agua limpia la taza interior del inodoro de forma potente, pero silenciosa.



SmartClean

Esmaltado de gran calidad que impide que las partículas de suciedad se adhieran al producto. Para una mayor higiene y una menor limpieza.



HygieneEffect

Esmalte de alta calidad que reduce las bacterias en el producto (hace referencia exclusivamente a las siguientes bacterias: *Escherichia coli* CECT 434 y *Staphylococcus aureus* CECT 239 (prueba realizada según JIS Z 2801:2010)).



QuickRelease

Este sistema de bisagras se puede liberar fácilmente. Para una extracción rápida del asiento del inodoro y una limpieza fácil.



Otras aptitudes del inodoro inteligente:



Auto Open

Para mayor confort e higiene, la tapa del inodoro se abre y cierra automáticamente gracias a un sensor.



SoftClose

El asiento y la tapa del inodoro se cierran suave y silenciosamente, gracias a amortiguadores integrados en las bisagras.



Luz nocturna

Ayuda a orientarse de noche, aumentando la seguridad en el baño.



User Profiles

Para un uso más cómodo, pueden guardarse ciertos ajustes personales para dos perfiles de usuario.



Manejo sencillo con solo pulsar un botón

Para hansgrohe es esencial que el manejo de sus productos resulte intuitivo para el usuario. Por ello, todas las funciones inteligentes de LavaPura Element se activan sin esfuerzo, y es muy fácil ajustar las preferencias personales. Esta nueva zona de confort del baño se gestiona con un mando a distancia o con los botones Select situados en el mismo inodoro. Como la simbología es la misma, utilizar el inodoro no reviste ninguna dificultad.



Con los botones Select integrados a ambos lados pueden controlarse las funciones principales fácil y cómodamente.



EluPura y EluPura Original

Dos líneas enormemente atractivas

Nuestras líneas EluPura y EluPura Original ofrecen inodoros y bidés adecuados para cada estilo personal y ambiente predilecto. Se presentan en dos formatos: redondo (S) y soft-square (Q). Como hemos prescindido del borde interior, son menos propensos a acumular gérmenes en comparación con los retretes convencionales.



EluPura

Elegancia, calidad y estilo en todos los detalles

Estos inodoros y bidés culminan todo baño moderno satisfaciendo elevadas expectativas de diseño. La fijación mural oculta asegura una imagen límpida y fluida, ideal para espacios de carácter minimalista.

Existe la posibilidad de complementar todos los inodoros hansgrohe con funciones de confort, como el descenso suave automático y el cierre rápido, así como con esmaltes especiales que optimizan la higiene y facilitan la limpieza (véase el resumen de la página siguiente).





EcoSmart

Los inodoros de hansgrohe pueden ofrecer excelentes resultados de descarga con solo 4,5 litros de agua por pulsación (para ello se requiere una cisterna adecuada). Una descarga corta mediante el botón pequeño de la placa puede incluso funcionar con apenas 3 litros.



Más información sobre EcoSmart



Disfruta de nuestros productos durante mucho tiempo

hansgrohe ofrece una garantía voluntaria del fabricante de 20 años para sus cerámicas, un periodo mucho más largo que el previsto por ley para la garantía legal obligatoria.



Más información sobre la garantía del fabricante



EluPura Original

Económico y perfecto en cualquier entorno

Esta línea abarca inodoros y bidés de instalación suspendida, así como inodoros de pie, fijados al suelo. Además, incluye urinarios con diversas opciones de entrada de agua y complementos como asiento, tapa, cisterna y tabique separador para urinarios. Con el fin de garantizar la integración armoniosa en distintos estilos de baño, fabricamos la cerámica tanto en diseño softsquare con esquinas suavemente redondeadas como en diseño geométrico circular. La fijación de acceso abierto facilita especialmente la instalación.

EluPura: sinónimo de confort e higiene



SoftClose

El asiento y la tapa del inodoro se cierran suave y silenciosamente, gracias a amortiguadores integrados en las bisagras.



Quick Release

Este sistema de bisagras se puede liberar fácilmente. Para una extracción rápida del asiento del inodoro y una limpieza fácil.



SmartClean

Esmaltado de gran calidad que impide que las partículas de suciedad se adhieran al producto. Para una mayor higiene y una menor limpieza.



HygieneEffect

Esmaltado de alta calidad que reduce las bacterias en el producto (hace referencia exclusivamente a las siguientes bacterias: Escherichia coli ATCC 8739 y Salmonella enterica ATCC 13076 (prueba realizada según la norma ISO 22196: 2011-08)).



Tecnologías de descarga

Potentes, silenciosas y eficientes



AquaHelix Flush

Esta sofisticada tecnología de espiral de agua limpia la taza interior del inodoro de forma potente, pero silenciosa.



AquaFall Flush

Limpieza potente de la taza interior del inodoro rimless mediante una descarga de agua simétrica.



AquaChannel Flush

Limpieza eficaz de la taza interior activada mediante chorros de agua orientados eficazmente.



iFrame Element E ha recibido
el iF Design Award.

iFrame

Placas de pulsadores con carácter

Estas elegantes placas de pulsadores con técnica de descarga dual completan la gama de inodoros hansgrohe y aportan el toque final perfecto a cualquier baño. iFrame ofrece la solución adecuada para todos los gustos y presupuestos. Con formas refinadas y colores FinishPlus de alta calidad, las placas añaden acentos sutiles o atrevidos. Así nace una experiencia de baño única y completamente personalizada.



iFrame Element E

iFrame Element

Un detalle de gran atractivo

Emulando la simplicidad de un interruptor de la luz, iFrame Element E presenta un atractivo diseño que reúne funciones prácticas. Al estar disponible en todos los acabados FinishPlus, se integra de lleno en cualquier baño equipado por hansgrohe. El metal de alta calidad no solo irradia una marcada sensación de calidad; también destaca por su durabilidad. Además, iFrame Element E ofrece un cómodo manejo: hasta puede pulsarse con el codo.

Acabados

-  Cromo 000
-  Bronce cepillado 140
-  Cromo negro cepillado 340
-  Negro mate 670
-  Blanco mate 700
-  Color oro pulido 990

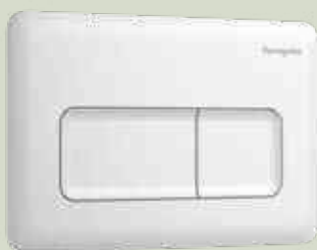

iFrame Original Q

iFrame Original

Estilo y armonía

Las resistentes placas de pulsadores iFrame Original, fabricadas en plástico de alta calidad, combinan un diseño atemporal con una funcionalidad impecable. Los acabados FinishPlus en blanco mate y negro mate aportan un toque sutil y sofisticado a los modelos iFrame Original S y Q, creando una estética perfectamente armoniosa en cualquier baño hansgrohe.

Acabados

-  Cromo 000
-  Blanco 450
-  Negro mate 670
-  Blanco mate 700

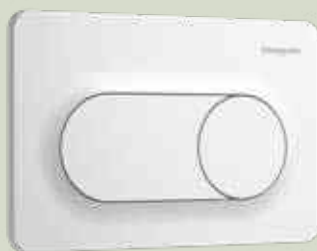

iFrame Original S

iFrame universal

Una solución inteligente tras la pared

Con décadas de experiencia a sus espaldas, hansgrohe es un proveedor fiable de productos universales para instalaciones empotradas en la pared. iFrame universal es el complemento ideal para la zona de inodoro de hansgrohe, sea con retrete clásico o de tipo japonés. La cisterna empotrada, formada por componentes de alta calidad y durabilidad, reúne toda las características necesarias para simplificar la instalación y el mantenimiento. Los profesionales de los baños sabrán apreciar las ventajas de este concepto enfocado a facilitarles el trabajo.

1 Los robustos soportes murales van incluidos en el volumen de suministro. Además, los tornillos de plástico de alta calidad atenúan los ruidos con máxima eficacia.

2 Las piezas para el montaje del inodoro y del iFrame están clasificadas y empaquetadas en cajas separadas, para que todo esté ordenado y siempre a mano.



3 La sólida construcción soporta un peso de 400 kg como mínimo, y está compuesta por materiales resistentes y duraderos.

4 El sistema de descarga es adecuado para todo tipo de inodoros de instalación mural, incluidos los retretes inteligentes.

5 Patas regulables en altura con freno, para una adaptación fácil y estable sin riesgo de deslizamientos.



El pedido y la instalación nunca fueron tan fáciles

¿La instalación? Nada más sencillo. Todo el proceso evita complicaciones innecesarias, incluso detrás de la pared. El sistema de pedido e instalación de las cisternas empotradas iFrame universal y de las placas de pulsadores iFrame de hansgrohe está perfectamente coordinado.



Vista general de productos

Inodoro inteligente

211 LavaPura Element

Placas de pulsadores y bastidor de pared

211 iFrame, iFrame universal

Inodoros, bidés y urinarios

212 EluPura

214 EluPura Original





LavaPura Element



- Blanco 450
- AquaHelix Flush
- Auto Open
- HygieneEffect
- Odor Extraction
- Seat Heating
- User Profiles
- Warm Air Dryer
- UV Disinfection
- SmartClean
- QuickRelease
- SoftClose
- Luz nocturna
- LadyWash
- Oscillation
- Pulsation
- RearWash



LavaPura Element S
Smart toilet suspendido,
AquaHelix Flush
63021450
○



iFrame



- Cromo 000
- Bronce cepillado 140
- Cromo negro cepillado 340
- Blanco 450
- Negro mate 670
- Blanco mate 700
- Color oro pulido 990



iFrame Element E
Pulsador de doble descarga
66003XXX
●●●●○●



iFrame Original S
Pulsador de doble descarga
66002XXX
○●●●○



iFrame Original Q
Pulsador de doble descarga
66001XXX
○●●●○



iFrame universal
Bastidor 1120 para inodoro
suspendido
01022180



EluPura



Blanco
450

AquaFall Flush

SmartClean

AquaHelix Flush

SoftClose

EcoSmart

HygieneEffect

Made to fit
NoiseReduction

QuickRelease



EluPura S

Set de inodoro suspendido 540 AquaHelix Flush, con asiento y tapa con SoftClose y QuickRelease, Slim, HygieneEffect
62025450

○
Set de inodoro suspendido 540 AquaHelix Flush, con asiento y tapa con SoftClose y QuickRelease, Slim, SmartClean
61115450

○
Set de inodoro suspendido 540 AquaHelix Flush, asiento y tapa SoftClose y QuickRelease, Slim
60344450

○



EluPura S

Set de inodoro suspendido 540 AquaHelix Flush, HygieneEffect, asiento y tapa con Softclose y QuickRelease
62055450

○
Set de inodoro suspendido 540 AquaHelix Flush, SmartClean, asiento y tapa con Softclose y QuickRelease
61186450

○



EluPura S

Set de inodoro suspendido 540 con asiento y tapa con SoftClose y QuickRelease, HygieneEffect
62021450

○
Set de inodoro suspendido 540 con asiento y tapa con SoftClose y QuickRelease, SmartClean
61119450

○
Set de inodoro suspendido 540 AquaFall Flush con asiento y tapa con SoftClose y QuickRelease
60292450

○



EluPura S

Inodoro suspendido 540 AquaHelix Flush, HygieneEffect
62024450

○
Inodoro suspendido 540 AquaHelix Flush, SmartClean
61114450

○
Inodoro suspendido 540 AquaHelix Flush
60343450

○



EluPura S

Inodoro suspendido 540 AquaFall Flush, HygieneEffect
62020450

○
Inodoro suspendido 540 AquaFall Flush, SmartClean
61118450

○
Inodoro suspendido 540 AquaFall Flush
60193450

○



EluPura S

Inodoro de pie 640 con salida horizontal/vertical, AquaFall Flush, HygieneEffect
62034450

○
Inodoro de pie 640 con salida horizontal/vertical, AquaFall Flush, SmartClean
61163450

○
Inodoro de pie 640 con salida horizontal/vertical, AquaFall Flush
60260450

○



EluPura S

Bidé suspendido 540 con orificio para grifo y rebosadero, HygieneEffect
62043450

○
Bidé suspendido 540 con orificio para grifo y rebosadero, SmartClean
61169450

○
Bidé suspendido 540 con orificio para grifo y rebosadero
60278450

○



EluPura S

Asiento y tapa de inodoro con fijación superior con SoftClose y QuickRelease, Slim
60200450

○



EluPura S

Asiento y tapa de inodoro con fijación superior con SoftClose y QuickRelease
60197450

○
Asiento y tapa de inodoro con fijación superior y QuickRelease
60196450

○



EluPura



EluPura Q

Set de inodoro suspendido 540 con asiento y tapa con SoftClose y QuickRelease, HygieneEffect # 62023450



Set de inodoro suspendido 540 con asiento y tapa con SoftClose y QuickRelease, SmartClean # 61117450



Set de inodoro suspendido 540 AquaFall Flush con asiento y tapa con SoftClose y QuickRelease # 60293450



EluPura Q

Inodoro suspendido 540 AquaFall Flush, HygieneEffect # 62022450



Inodoro suspendido 540 AquaFall Flush, SmartClean # 61116450



Inodoro suspendido 540 AquaFall Flush # 60194450



EluPura Q

Inodoro de pie 650 con salida horizontal/vertical, AquaFall Flush, HygieneEffect # 62036450



Inodoro de pie 640 con salida horizontal/vertical, AquaFall Flush, SmartClean # 61164450



Inodoro de pie 640 con salida horizontal/vertical, AquaFall Flush # 60263450



EluPura Q

Bidé suspendido 540 con orificio para grifo y rebosadero, HygieneEffect # 62044450



Bidé suspendido 540 con orificio para grifo y rebosadero, SmartClean # 61170450



Bidé suspendido 540 con orificio para grifo y rebosadero # 60280450



EluPura Q

Asiento y tapa de inodoro con fijación superior, SoftClose y QuickRelease # 60199450



Asiento y tapa de inodoro con fijación superior y QuickRelease # 60198450





EluPura Original



Blanco
450



AquaChannel Flush



SmartClean



EcoSmart



SoftClose



HygieneEffect



Made to fit
NoiseReduction



Made to fit
NoiseReduction



QuickRelease



EluPura Original S

Set de inodoro suspendido 540 AquaChannel Flush, HygieneEffect con asiento y tapa con SoftClose y QuickRelease # 62050450

Set de inodoro suspendido 540 AquaChannel Flush, SmartClean con asiento y tapa con SoftClose y QuickRelease # 61180450

Set de inodoro suspendido 540 AquaChannel Flush con asiento y tapa con SoftClose y QuickRelease # 60288450

Set de inodoro suspendido 540 AquaChannel Flush con asiento y tapa # 60207450



EluPura Original S

Inodoro suspendido 540 AquaChannel Flush, HygieneEffect # 62016450

Inodoro suspendido 540 AquaChannel Flush, SmartClean # 61178450

Inodoro suspendido 540 AquaChannel Flush # 60142450



EluPura Original S

Bidé suspendido 540 con orificio para grifo y rebosadero, HygieneEffect # 62045450

Bidé suspendido 540 con orificio para grifo y rebosadero, SmartClean # 61171450

Bidé suspendido 540 con orificio para grifo y rebosadero # 60281450



EluPura Original S

Set de inodoro de pie 640 con salida horizontal, AquaChannel Flush, SoftClose # 62040450

Set de inodoro de pie 640 con salida horizontal, AquaChannel Flush, toma de agua lateral # 61166450

Set de inodoro de pie 640 con salida horizontal, AquaChannel Flush, toma de agua lateral # 60267450



EluPura Original S

Floorstanding WC Set close coupled with horizontal/vertical outlet AquaChannel Flush with tank and WC seat and cover with SoftClose and QuickRelease # 60346450

Set de inodoro de pie 640 con salida vertical/horizontal, AquaChannel Flush # 60205450



EluPura Original S

Inodoro de pie 640 adosado a pared con salida horizontal, AquaChannel Flush, HygieneEffect # 62038450

Inodoro de pie 640 adosado a pared con salida horizontal, AquaChannel Flush, SmartClean # 61165450

Inodoro de pie 640 adosado a pared con salida horizontal AquaChannel Flush # 60265450



EluPura Original S

Inodoro de pie 640 adosado a pared con salida horizontal/vertical, AquaChannel Flush # 62012450

Inodoro de pie 640 adosado a pared con salida horizontal/vertical, AquaChannel Flush, SmartClean # 61176450

Inodoro de pie 640 adosado a pared con salida horizontal/vertical, AquaChannel Flush # 60135450



EluPura Original S

Urinario con suministro de agua posterior y salida inferior/trasera rimless, HygieneEffect # 62048450

Urinario con suministro de agua posterior y salida inferior/trasera rimless, SmartClean # 61174450

Urinario con suministro de agua posterior y salida inferior/trasera rimless # 60286450



EluPura Original S

Urinario con suministro de agua superior y salida inferior/trasera rimless, HygieneEffect # 62049450

Urinario con suministro de agua superior y salida inferior/trasera rimless, SmartClean # 61175450

Urinario con suministro de agua superior y salida inferior/trasera rimless # 60287450



EluPura Original S

Asiento y tapa de WC con SoftClose y QuickRelease # 60148450

Asiento y tapa de WC # 60147450



EluPura Original



EluPura Original Q

Set de inodoro suspendido 540 AquaChannel Flush, HygieneEffect con asiento y tapa con SoftClose y QuickRelease
62051450

○
Set de inodoro suspendido 540 AquaChannel Flush, SmartClean con asiento y tapa, SoftClose y QuickRelease
61182450

○
Set de inodoro suspendido 540 AquaChannel Flush con asiento y tapa con SoftClose y QuickRelease
60289450

○
Set de inodoro suspendido 540 AquaChannel Flush con asiento y tapa
60208450



EluPura Original Q

Inodoro suspendido 540 AquaChannel Flush, HygieneEffect
62018450

○
Inodoro suspendido 540 AquaChannel Flush, SmartClean
61181450

○
Inodoro suspendido 540 AquaChannel Flush
60145450

○



EluPura Original Q

Bidé suspendido 540 con orificio para grifo y rebosadero, HygieneEffect
62046450

○
Bidé suspendido 540 con orificio para grifo y rebosadero, SmartClean
61172450

○
Bidé suspendido 540 con orificio para grifo y rebosadero
60284450

○



EluPura Original Q

Set de inodoro de pie 640 con salida vertical/horizontal, AquaChannel Flush
60206450

○



EluPura Original Q

Inodoro de pie 640 adosado a pared con salida horizontal/vertical, AquaChannel Flush, HygieneEffect
62014450

○

Inodoro de pie 640 adosado a pared con salida horizontal/vertical, AquaChannel Flush, SmartClean
61177450

○

Inodoro de pie 640 adosado a pared con salida horizontal/vertical, AquaChannel Flush
60137450

○



EluPura Original Q

Urinario 600/300 con suministro de agua posterior y salida inferior/trasera rimless, HygieneEffect
62010450

○
Urinario con suministro de agua posterior y salida inferior/trasera rimless, SmartClean
61183450

○
Urinario 600/300 con suministro de agua posterior y salida inferior/trasera rimless
60127450

○



EluPura Original Q

Urinario 600/300 con suministro de agua superior y salida inferior/trasera rimless, HygieneEffect
62011450

○
Urinario con suministro de agua superior y salida inferior/trasera rimless, SmartClean
61184450

○
Urinario 600/300 con suministro de agua superior y salida inferior/trasera rimless
60128450

○



EluPura Original Q

Separador para urinario
60173450

○



EluPura Original Q

Asiento y tapa de WC con SoftClose y QuickRelease
60150450

○

Asiento y tapa de WC
60149450

○



EluPura Original Q

Cisterna con toma de agua inferior
60141450

○

Cisterna con toma de agua lateral
60271450

○



Accesorios y hornacinas

Accesorios

218 AddStoris

219 WallStoris

Hornacinas

220 XtraStoris

222 **Vista general de productos**

AddStoris

Accesorios para un diseño de baño perfecto

Te presentamos nuestras tecnologías
> Página 231

Ya sean dispensadores de jabón, portarrollos o colgadores para toallas, estos elegantes accesorios se integran con total naturalidad en cualquier concepto de baño, creando una imagen armoniosa de principio a fin y una coordinación cromática impecable con otros productos. Porque el diseño bien pensado marca la diferencia. Dos formas y seis acabados te brindan libertad creativa y una infinidad de posibilidades.



AddStoris S: los cilíndricos

De líneas suaves, estos accesorios aportan al baño una calidez especial que genera una atmósfera acogedora. El toque distintivo para cualquier ambiente.



AddStoris Q: los de cantos suaves

Sus líneas claras y formas definidas encajan especialmente bien en baños de estética recta y plana. Para un conjunto coherente con un carácter marcado y elegante.

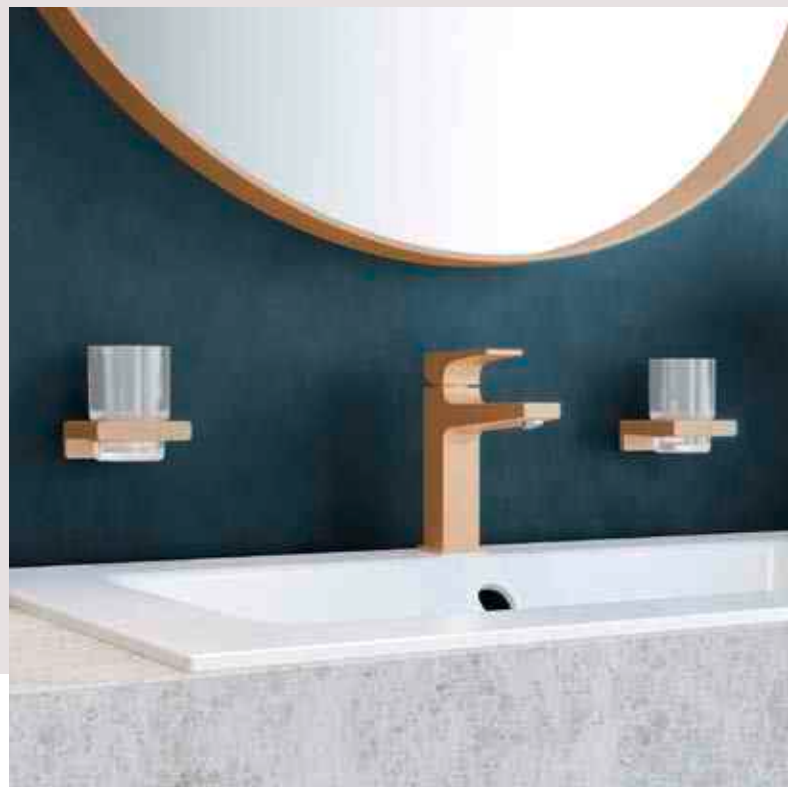

WallStoris

Accesorios para un almacenaje a tu medida

Este sistema de almacenaje creativo pone orden en tus utensilios de manera elegante, estable y segura. Los accesorios de diseño, con calidad de marca, embellecen tu baño con un toque muy personal. Porque los módulos WallStoris pueden combinarse, reorganizarse y recolocarse en infinidad de variantes. Solo tienes que pegarlos (lo que resulta de lo más práctico en viviendas de alquiler) o atornillarlos, como prefieras.



Estantes de baño adhesivos WallStoris, ¡ideales para viviendas de alquiler!

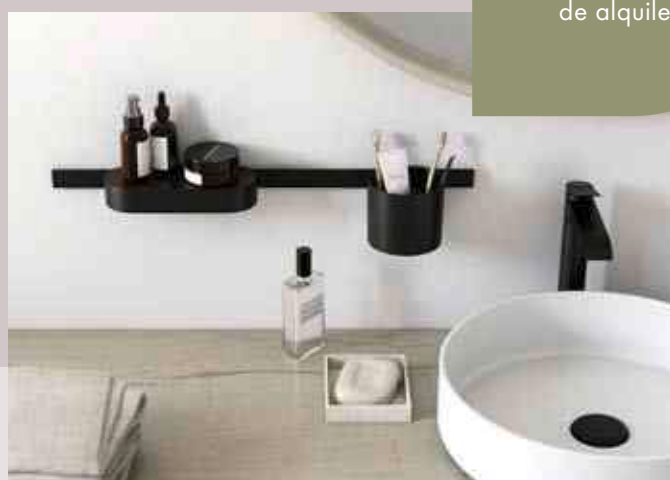

XtraStoris

Hornacinas de almacenaje elegante

Quienes buscan soluciones de almacenaje prácticas y de alta calidad para sus accesorios de baño sabrán apreciar XtraStoris. Esta solución de almacenaje integrada libera espacio de movimiento y mantiene el baño despejado. Además, el sistema impermeable aprovecha el hueco de la pared de instalación de una forma especialmente estética. El cuerpo y el marco pueden diseñarse en el mismo color o en un atractivo contraste de acabados, y coordinarse con otros productos de ducha hansgrohe.

Aspecto impecable y estanqueidad asegurada gracias al set de instalación hermético y a una malla de tejido hermetizante

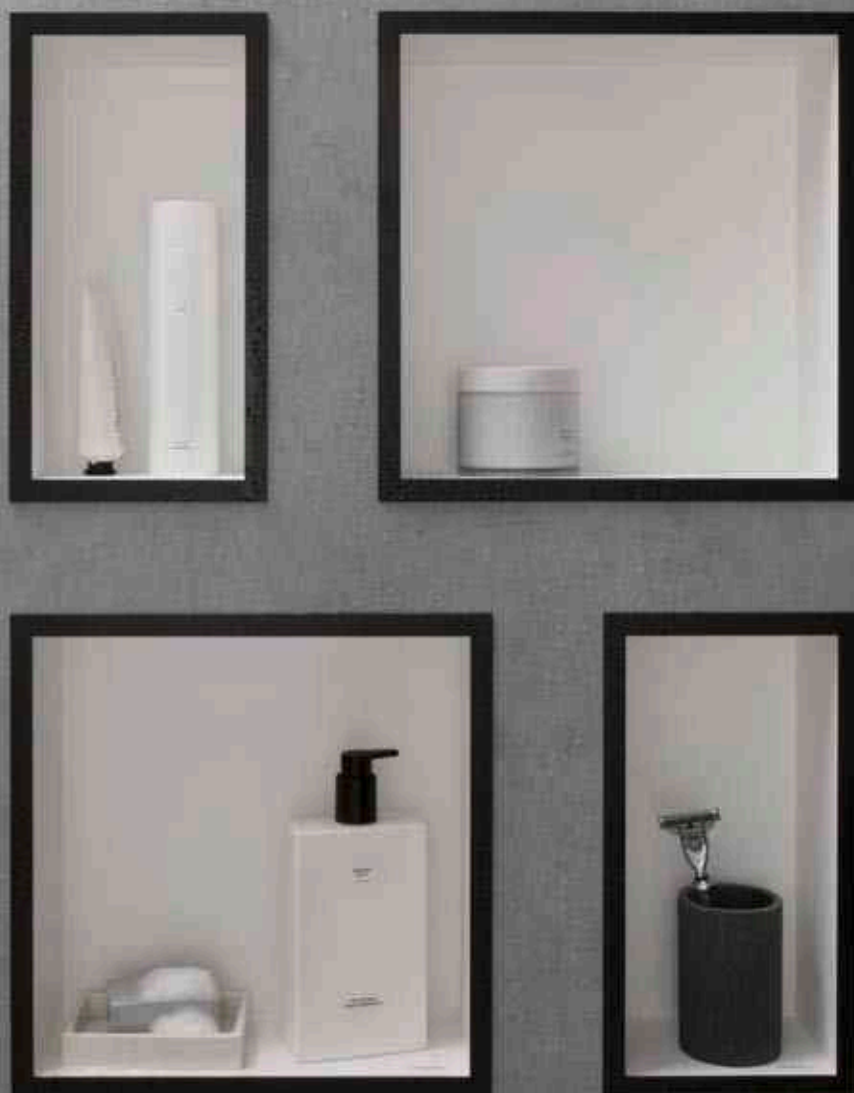



XtraStoris Minimalistic: esta hornacina sin marco queda enrasada con las baldosas o la pared de la ducha o puede sobresalir ligeramente de ella. Así puedes dar un toque personal a tu baño.



XtraStoris Individual con marco de diseño: disponible en tres colores de cuerpo y seis colores de marco. En la imagen: cuerpo en negro mate con marco de diseño en color oro pulido.



XtraStoris Rock con puerta alicatable, fácil de abrir y cerrar gracias al mecanismo Push-Open. En la imagen: superficie blanco mate, muy fácil de limpiar.



XtraStoris Original y Rock mantienen oculto el papel higiénico, la escobilla y la papeleta, que quedan guardados dentro de la pared, al lado del inodoro.



Vista general de productos

Accesorios

223 AddStoris

225 WallStoris

Hornacinas

226 XtraStoris

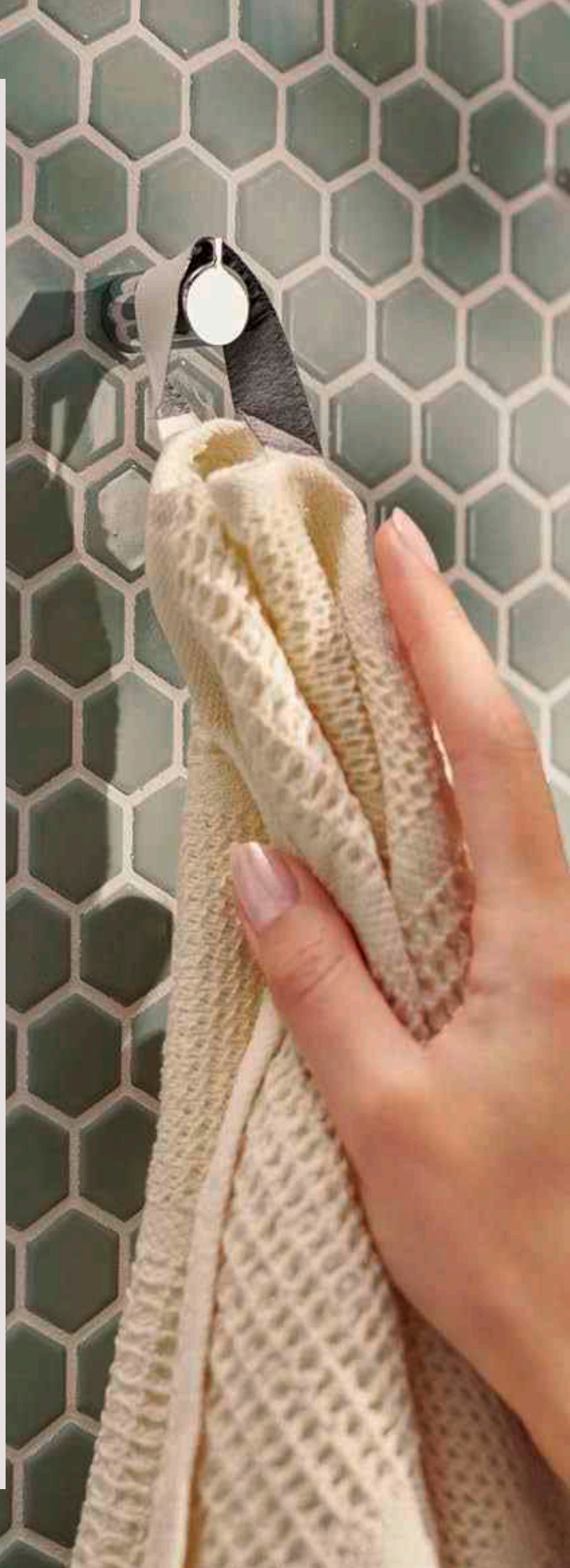



AddStoris



- Cromo 000
- Bronce cepillado 140
- Cromo negro cepillado 340
- Negro mate 670
- Blanco mate 700
- Color oro pulido 990

- MoistureProof
- ScrewFixation



AddStoris S
Portacepillos
41769XXX



AddStoris S
Dosificador de jabón líquido
41765XXX



AddStoris S
Jabonera
41766XXX



AddStoris S
Jabonera de esquina
41761XXX



AddStoris S
Asidero
41764XXX



AddStoris S
Percha
41762XXX



AddStoris S
Percha doble
41785XXX



AddStoris S
Toallero de aro
41784XXX



AddStoris S
Toallero con doble asa
41787XXX



AddStoris S
Toallero
41767XXX



AddStoris S
Toallero doble
41763XXX



AddStoris S
Toallero con barra
41781XXX



AddStoris S
Portarrollos
41788XXX



AddStoris S
Portarrollos con repisa
41789XXX



AddStoris S
Portarrollos con tapa
41783XXX



AddStoris S
Portarrollos doble
41768XXX



AddStoris S
Soporte rollo de repuesto
41786XXX



AddStoris S
Escobillero WC para instalación en pared
41782XXX



AddStoris Q
Portavaso
41749XXX
●●●●●○



AddStoris Q
Dosificador de jabón líquido
41745XXX
●●●●●○



AddStoris Q
Jabonera
41746XXX
●●●●●○



AddStoris Q
Jabonera de esquina
41741XXX
●●●●●○



AddStoris Q
Asidero
41744XXX
●●●●●○



AddStoris Q
Percha
41742XXX
●●●●●○



AddStoris Q
Percha doble
41755XXX
●●●●●○



AddStoris Q
Toallero de aro
41754XXX
●●●●●○



AddStoris Q
Toallero doble
41770XXX
●●●●●○



AddStoris Q
Toallero
41747XXX
●●●●●○



AddStoris Q
Toallero doble
41743XXX
●●●●●○



AddStoris Q
Toallero con repisa
41751XXX
●●●●●○



AddStoris Q
Portarrollos sin tapa
41771XXX
●●●●●○



AddStoris Q
Portarrollos con repisa
41772XXX
●●●●●○



AddStoris Q
Portarrollos con tapa
41753XXX
●●●●●○



AddStoris Q
Portarrollos doble
41748XXX
●●●●●○



AddStoris Q
Portarrollos de reserva
41756XXX
●●●●●○



AddStoris Q
Escobillero WC de pared
41752XXX
●●●●●○



AddStoris Q
Asa para puerta de ducha
41759XXX
●●●●●○



AddStoris
Repisa
41794XXX
●●●●○



AddStoris
Espejo de aumento
con luz LED
41790XXX
●●●●●○



AddStoris
Espejo de aumento
41791XXX
●●●●●○



AddStoris
Dispensador de bolsas
higiénicas
41773XXX
●●●●●○



AddStoris
Dispensador de tissues
41774XXX
●●●●●○



AddStoris
Papelera con pedal
41775XXX
●●●●○



WallStoris



● Arena (reciclado)
210

● Negro mate
670

○ Blanco mate
700

EasyClick

Glue or Screw Fix

PushSlider



WallStoris
Barra mural
27902XXX 50 cm
27904XXX 70 cm
● ○



WallStoris
Jabonera profunda
27912XXX
● ○



WallStoris
Jabonera
27913XXX
● ○



WallStoris
Tapa para jabonera
27925XXX
● ○



WallStoris
Repisa
27915XXX
● ○



WallStoris
Percha
27914XXX
● ○



WallStoris
Percha delgada
27929XXX
● ○



WallStoris
Toallero
27926XXX
● ○



WallStoris
Limpiacristales
27916XXX
● ○



WallStoris
Soporte deslizante
27917XXX
● ○



WallStoris
Portacepillos
27921XXX
● ○



WallStoris
Portarrollos
27928XXX
● ○



WallStoris
Escobillero WC
27927XXX
● ○



WallStoris Planet Edition
Barra de ducha
28911210 70 cm
●



WallStoris Planet Edition
Jabonera
28912210
●



WallStoris Planet Edition
Repisa
28917210
●



WallStoris Planet Edition
Percha
28915210
●



WallStoris Planet Edition
Limpiacristales
28913210
●



WallStoris Planet Edition
Soporte deslizante
28918210
●



WallStoris Planet Edition
Portacepillos
28916210
●



XtraStoris Individual



-  Bronce cepillado
140
-  Cromo negro cepillado
340
-  Negro mate
670
-  Blanco mate
700
-  Acero inoxidable cepillado
800
-  Color oro pulido
990

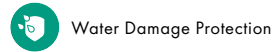

Water Damage Protection



XtraStoris Individual
Hornacina de pared negro mate con marco de diseño 300/150/100
56095XXX



XtraStoris Individual
Hornacina de pared blanco mate con marco de diseño 300/150/100
56096XXX





XtraStoris Individual
Hornacina de pared acero inoxidable cepillado con marco de diseño 300/150/100
56094XXX



XtraStoris Individual
Hornacina de pared negro mate con marco de diseño 300/300/100
56098XXX



XtraStoris Individual
Hornacina de pared blanco mate con marco de diseño 300/300/100
56099XXX







XtraStoris Individual
Hornacina de pared acero inoxidable cepillado con marco de diseño 300/300/100
56097XXX



XtraStoris Minimalistic



-  Negro mate
670
-  Blanco mate
700
-  Acero inoxidable cepillado
800

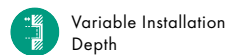

Variable Installation Depth



Water Damage Protection



XtraStoris Minimalistic
Hornacina de pared con marco abierto 300/150/100
56070XXX
Hornacina de pared con marco abierto 300/150/140
56076XXX



XtraStoris Minimalistic
Hornacina de pared con marco abierto 300/300/100
56073XXX
Hornacina de pared con marco abierto 300/300/140
56079XXX



XtraStoris Original



-  Gris cemento 380
-  Negro mate 670
-  Blanco mate 700
-  Acero inoxidable cepillado 800

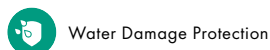

XtraStoris Original
Hornacina de pared con marco integrado 300/150/100
56057XXX
Hornacina de pared con marco 300/150/70
56092XXX
●●○



XtraStoris Original
Hornacina de pared con marco integrado 300/300/100
56061XXX
Hornacina de pared con marco 300/300/70
56093XXX
●●○



XtraStoris Original
Hornacina de pared con marco integrado 300/600/100
56064XXX
Hornacina de pared con marco integrado 300/900/100
56067XXX
●●○



XtraStoris Original
Portarrollos de papel higiénico # 56065XXX
●○○





XtraStoris Original
Portarrollos de papel higiénico para 6 rollos # 56058XXX
●○○



XtraStoris Rock, Safe



-  Negro mate 670
-  Blanco mate 700
-  Color acero inoxidable 800

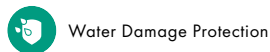
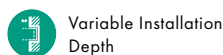

XtraStoris Rock
Hornacina de pared con puerta alicatable 300/150/100
56082XXX
Hornacina de pared con puerta alicatable 300/150/140
56088XXX
●○○



XtraStoris Rock
Hornacina de pared con puerta alicatable 300/300/100
56085XXX
Hornacina de pared con puerta alicatable 300/300/140
56091XXX
●○○



XtraStoris Rock
Portarrollos de papel higiénico y escobillero con puerta alicatable
56062XXX
●○○



XtraStoris Rock
Escobillero con repisa y puerta alicatable
56060XXX
●○○



XtraStoris Rock
Papelerera con repisa y puerta alicatable 300/150/140
56063XXX
●○○



XtraStoris Rock
Papelerera con puerta alicatable 300/300/100
56089XXX
Papelerera con puerta alicatable 300/300/140
56090XXX
●○○



XtraStoris Safe
Hornacina de pared con puerta alicatable y llaves de paso integradas 150/300/100
56100800

Zona de ducha

Duchas, Accesorios



Adjustable Shower Head

El ángulo de la ducha fija puede ajustarse y el chorro de agua puede adaptarse individualmente.



AirPower

Mezcla de agua con aire. Para un chorro de agua suave que salpica poco, gracias a gotas ligeras pero abundantes.



CoolContact

Mezclador termostático con una innovadora tecnología de refrigeración para evitar quemaduras y sensaciones desagradables.



DropGuard

Esta innovadora función reduce el goteo solo unos segundos después de terminar la ducha.



EasySplit

Este cabezal de ducha puede desmontarse fácilmente para sustituir piezas o separarse en componentes individuales.



EcoSmart+

Esta austera ducha consume hasta un 60% menos de agua que nuestros modelos convencionales gracias a un limitador de caudal.



EcoSmart

Ducha que usa solo 8 l/min y, por tanto, reduce el consumo de agua gracias a un limitador de caudal. Ecológico y económico.



EcoStop+

Ahorro de agua bajo control. La función EcoStop favorece una ducha más sostenible limitando inicialmente el caudal de agua a un máximo de 10 l/min (a 3 bar). Si necesitas más agua, basta con pulsar de forma consciente el botón EcoStop para superar este límite.



FastDrain

La función de vaciado rápido y eficaz de la ducha reduce el tiempo de goteo después de ducharse.



FlexPower

Las boquillas flexibles y elásticas en el cabezal de rociado garantizan mayor confort y eficacia al ducharse.



LowPressure

La tecnología de baja presión permite el uso desde tan sólo 0,2 bar. Para calentadores o acumuladores de calor.



PushSlider

La altura de la teleducha se puede cambiar suavemente con una mano con sólo pulsar un botón.



QuickClean+

Las boquillas de rociado elásticas se abren y cierran solas, impidiendo así la acumulación de cal.



QuickClean

Los depósitos de cal y suciedad se pueden eliminar solo con pasar el dedo, reduciendo la necesidad de limpieza.



SafetyStop

Bloqueo de seguridad a más de 40 °C: límite de temperatura, que evita que salga agua demasiado caliente.



Rotatable Bath Spout

El caño de bañera giratorio puede esconderse debajo del termostato cuando no se está usando. Así se ve todo más despejado.



Select

Una forma cómoda de controlar el caudal de agua, la ducha o el tipo de chorro con sólo pulsar un botón.



VarioFix

Flexibilidad en la instalación mediante orificios ya existentes para una renovación sencilla.



WaterBoost

Mantenga pulsado el botón lateral de más potencia para aumentar temporalmente el caudal de agua de la ducha de mano.



Water Flow Control

Control del agua sencillo: el caudal puede ajustarse mediante el mando giratorio.



XXL Performance

Distribución a gran escala del agua de la ducha para que todo el cuerpo quede envuelto en agradables gotas.



BalanceAir

Armoniosa combinación entre una suave ducha de lluvia y un chorro dinámico que te mimas completamente.



ImpactRain

El chorro de masaje de diseño innovador proporciona una intensa sensación de ducha con muy poca agua.



Intense PowderRain

Chorro intenso con miles de gotas microfinas. Cuidadoso, suave y sin salpicaduras.



IntenseRain

Chorro de agua potente y estimulante que alivia el cansancio y despeja al instante.



Massage

Chorro energético, concentrado y potente para liberarte del estrés diario con un spa en casa.



MonoRain

Chorro concentrado y sumamente delicado que proporciona reconfortantes momentos de bienestar y una ducha hidroterapéutica.



PowderRain

Gotas relajantes y microfinas que envuelven de forma suave y silenciosa el cuerpo. Para una ducha sensual y placentera.



Rain

Reconfortante ducha de lluvia para tonificar y energizarte, diseñada para el placer diario en la ducha.



RainAir

Ducha de lluvia abundante con gotas enriquecidas con aire para una ducha suave, a la vez que eficaz y placentera.



RainAir XL

Gran ducha de lluvia con gotas enriquecidas con aire para una ducha suave, a la vez que eficaz y placentera.



RainFlow

Potente chorro que baña todo el cuerpo como una relajante y fascinante cascada.



RainStream

Generosa cascada de gotas perlas que, una a una, activan la mente, el cuerpo y el alma.



Shampoo

Chorro de agua intenso que aclara el champú en muy poco tiempo y también reactiva y estimula.



SoftRain

Chorro de agua suave que envuelve el cuerpo en una agradable sensación de bienestar. Un gesto amable para la piel, la mente y el alma.



TurboRain

Tonificante ducha de lluvia que te permite refrescarte. Todo lo que necesitas por la mañana y después de hacer ejercicio.



Whirl

Chorro de masaje concentrado que ayuda a liberar delicadamente las tensiones y el estrés diarios.



FurSpray

Este tipo de chorro especial para perros aclara cuidadosamente el pelaje, de la raíz a las puntas.



LegSpray

Chorro reconfortante para tu perro. Limpia con suavidad las patas y otras partes delicadas del cuerpo.



PawSpray

Chorro muy suave para perros que limpia de forma cuidadosa y rápida las almohadillas sucias. Un baño sin estrés para ti y para tu perro.

Desagües para ducha y bañera



Adjustable Frame Height

El marco permite llevar el desagüe de ducha al nivel de los azulejos, creando un acabado perfecto.



Dryphon

Sifón sin agua mejorado con una alta capacidad de drenaje de 60 l/min y una limpieza mínima.



Easy Clean Siphon

El propio sifón antiolores se puede quitar para limpiarlo, incluso después de que se haya instalado el desagüe.



High drainage capacity

Las duchas fijas grandes requieren una alta capacidad de drenaje. Este sifón acepta hasta 60 l/min.



QuickClean

Fácil limpieza del desagüe de la ducha: retira el embellecedor con la herramienta de extracción de la rejilla y elimine toda la suciedad y los residuos.



Resizable Cover Length

Este desagüe de ducha se puede acortar fácilmente in situ para que se ajuste a cualquier tipo de zona de ducha.



Water Damage Protection

El set de instalación de alta calidad está equipado con una membrana de impermeabilización premontada y es 100% estanco.



In-floor Installation

Desagüe de ducha adecuado para la instalación libre en el suelo en cualquier tipo de zona de ducha.



One-sided Installation

Desagüe de ducha adecuado para la instalación mural en cualquier tipo de zona de ducha. Es elegante y fiable.



Two-sided Installation

Solución de drenaje atractiva y fiable. Este desagüe de ducha se instala entre dos paredes.



Three-sided Installation

Desagüe de ducha adecuado para la instalación mural entre dos paredes laterales en cualquier tipo de zona de ducha.

Control del agua

Controles empotrados y de instalación vista



AirPower

Mezcla el agua con aire. Para ofrecer un chorro de agua suave, con menos salpicaduras y con gotas ligeras y agradables.



CoolContact

Termostato con innovadora tecnología de refrigeración, para disfrutar de la ducha con total tranquilidad.



EcoStop+/EcoStop

Ahorro de agua bajo control. La función EcoStop+ favorece una ducha más sostenible limitando inicialmente el caudal a un máximo de 6 l/min, mientras que la función EcoStop lo regula hasta un máximo de 10 l/min (en ambos casos a 3 bar). Si necesitas más agua, basta con pulsar de forma consciente el botón EcoStop+/EcoStop para superar este límite.



QuickClean

Los depósitos de cal y suciedad se pueden eliminar con pasar el dedo, reduciendo la necesidad de limpieza.



SafetyStop

Bloqueo de seguridad a más de 40 °C: límite de temperatura, que evita que salga agua demasiado caliente.



Select

Una forma cómoda de controlar el caudal de agua, la ducha o el tipo de chorro con sólo pulsar un botón.



Thermostat

Termostato con regulación de la temperatura integrada para una temperatura del agua constante.



Water Flow Control

Regula activamente el consumo de agua: la cantidad de agua se puede ajustar con el dial de control.

Griferías



AirPower

Mezcla el agua con aire. Para ofrecer un chorro de agua suave, con menos salpicaduras y con gotas ligeras y agradables.



ComfortZone

Una solución para cada necesidad: la altura de la grifería se adapta a cualquier lavabo.



CoolStart

Mezclador que ayuda a ahorrar energía al permitir que el agua caliente solo fluya cuando la palanca se mueve activamente.



EcoSelection

En la primera posición de la palanca (Eco), la cantidad de caudal se reduce en aproximadamente un 50% y el caudal completo se consigue con una apertura máxima.



EcoSmart+

El grifo consume hasta un 20% menos de agua que nuestros modelos convencionales gracias a un limitador de caudal.



EcoSmart

Grifo que usa solo 5 l/min y, por tanto, reduce el consumo de agua gracias a un limitador de caudal. Ecológico y económico.



LowPressure

La tecnología de baja presión permite el uso desde tan sólo 0,2 bar. Para calentadores o acumuladores de calor.



Pull-out Faucet

Mucho más espacio para moverse y máxima flexibilidad alrededor del lavabo, por ejemplo, para lavarse el pelo.



QuickClean

Los depósitos de cal y suciedad se pueden eliminar con pasar el dedo, reduciendo la necesidad de limpieza.



Remove & Clean

Extrae y limpia el aireador en un momento, con ayuda de una moneda, sin necesidad de herramientas.



Select

Con solo tocar un botón es posible regular el caudal de agua en el lavabo.



Sensor Activation

Grifería sin contacto que reacciona a los cambios de la radiación infrarroja. El agua solo empieza a fluir cuando el grifo detecta el calor de las manos.

Zona de lavabo

AquaUnit



ComfortZone

Una solución para cada necesidad: la altura de la grifería se adapta a cualquier lavabo.



Made to fit NoiseReduction

Para una instalación sencilla, este producto incluye una alfombra insonorizante que encaja perfectamente.



QuickClean+

Las boquillas de rociado elásticas se abren y cierran solas, impidiendo así la acumulación de cal.



Thermostat

Termostato con regulación de la temperatura integrada para una temperatura del agua constante.



LaminarSpray

Chorro cristalino para el fregadero sin mezcla de aire, perfecto para llenar con rapidez recipientes.



Rain

Chorro completo y envolvente: eficaz, tonificante y relajante al mismo tiempo.

Lavabos



HygieneEffect

Esmalte de alta calidad que reduce las bacterias en el producto (hace referencia exclusivamente a las siguientes bacterias: Escherichia coli CECT 434 y Staphylococcus aureus CECT 239 (prueba realizada según JIS Z 2801:2010)).



Made to fit NoiseReduction

Para una instalación sencilla, este producto incluye una alfombra insonorizante que encaja perfectamente.



SmartClean

Esmaltado de gran calidad que impide que las partículas de suciedad se adhieran al producto. Para una mayor higiene y una menor limpieza.

Muebles de baño



AntiFingerprint

Tecnología de alta calidad anti-huellas. Para que puedas realizar tus rutinas diarias en el baño sin preocupaciones.



MoistureProof

Este producto de alta calidad está fabricado con material duradero adecuado para cuartos de baño.



PushOpen

Los cajones y puertas se abren de forma muy sencilla. Simplemente necesitas darles un ligero toque.



SmartStorage

Este sistema divisorio interior para los cajones proporciona un espacio de almacenamiento que se puede configurar de manera individual y flexible.



SmoothSurface

La superficie de este mueble tiene un tacto agradable y uniforme, además de ofrecer un aspecto maravilloso.



SoftClose

Los cajones y las puertas se cierran de forma suave y silenciosa gracias a los amortiguadores integrados.

Espejos



AntiFog

El sistema antivaho integrado evita eficazmente que la superficie del espejo se empañe, para una visión clara.



MoistureProof

Este producto de alta calidad está fabricado con material duradero adecuado para cuartos de baño.



SmartTouch

Basta con tocar ligeramente los iconos de la superficie del espejo para activar o desactivar distintas funciones.



Touchless Sensor

Esta iluminación está controlada por sensores de infrarrojos. Basta con un movimiento de la mano bajo el espejo.

Zona del inodoro

Inodoro inteligente



AquaHelix Flush

Tecnología de espiral de agua que limpia la taza interior del inodoro de forma potente, pero silenciosa.



Auto Open

Para mayor confort e higiene, la tapa del inodoro se abre y cierra automáticamente gracias a un sensor.



HygieneEffect

Esmalte de alta calidad que reduce las bacterias en el producto (hace referencia exclusivamente a las siguientes bacterias: Escherichia coli CECT 434 y Staphylococcus aureus CECT 239 (prueba realizada según JIS Z 2801:2010)).



Luz nocturna

Ayuda a orientarse de noche, aumentando la seguridad en el baño.

Inodoro inteligente



Odor Extraction

Gracias al sistema de extracción de olores bajo el asiento, los olores desagradables en el baño son ya cosa del pasado.



QuickRelease

Este sistema de bisagras se puede liberar fácilmente. Para una extracción rápida del asiento del inodoro y una limpieza fácil.



Seat Heating

Asiento calefactable integrado para una agradable sensación cálida y mayor relajación en el baño.



SmartClean

Esmaltado de gran calidad que impide que las partículas de suciedad se adhieran al producto. Para una mayor higiene y una menor limpieza.



SoftClose

El asiento y la tapa del inodoro se cierran suave y silenciosamente, gracias a amortiguadores integrados en las bisagras.



UV Disinfection

El mango de la ducha se desinfecta automáticamente con luz UV tras cada uso (exclusivamente *Staphylococcus aureus* (AS 1.89) y *Escherichia coli* (AS 1.90), test GB/T 23131-2019).



User Profiles

Para un uso más cómodo, pueden guardarse ciertos ajustes personales para dos perfiles de usuario.



Warm Air Dryer

El secador con aire caliente regulable en varios niveles proporciona un confort aún mayor, reforzando la agradable sensación que se tiene al usar este inodoro.



LadyWash

Experiencia de aclarado agradable con un chorro especialmente suave, perfectamente adaptado a las necesidades de la mujer.



Oscillation

Mueve el rociador hacia delante y hacia atrás para un aclarado agradable y en profundidad.



Pulsation

Cambia fácilmente el tipo de chorro seleccionado a la función de masaje. Para una experiencia de aclarado excepcionalmente agradable.



RearWash

Aclarado suave y profundo con gotas grandes enriquecidas con aire para un máximo confort diario.

Inodoros, bidés y urinarios



AquaChannel Flush

Limpieza eficaz de la taza interior activada mediante chorros de agua orientados eficazmente.



AquaFall Flush

Limpieza potente de la taza interior del inodoro rimless mediante una descarga de agua simétrica.



AquaHelix Flush

Tecnología de espiral de agua que limpia la taza interior del inodoro de forma potente, pero silenciosa.



EcoSmart

Baño que puede lograr excelentes resultados de descarga con tan sólo 4,5 l por descarga (se necesita una cisterna apta).



HygieneEffect

Esmaltado de alta calidad que reduce las bacterias en el producto (hace referencia exclusivamente a las siguientes bacterias: *Escherichia coli* ATCC 8739 y *Salmonella enterica* ATCC 13076 (prueba realizada según la norma ISO 22196: 2011-08)).



Made to fit NoiseReduction

Para una instalación sencilla, este producto incluye una alfombra insonorizante que encaja perfectamente.



QuickRelease

Este sistema de bisagras se puede liberar fácilmente. Para una extracción rápida del asiento del inodoro y una limpieza fácil.



SmartClean

Esmaltado de gran calidad que impide que las partículas de suciedad se adhieran al producto. Para una mayor higiene y una menor limpieza.



SoftClose

El asiento y la tapa del inodoro se cierran suave y silenciosamente, gracias a amortiguadores integrados en las bisagras.

Accesorios y hornacinas

Accesorios



EasyClick

Las perchas, las cestas y otros elementos pueden fijarse fácilmente a la barra mural y quitarse en cualquier momento.



Glue or Screw Fix

El accesorio se puede adherir con el pegamento incluido o se puede atornillar.



MoistureProof

Este producto de alta calidad está fabricado con material duradero adecuado para cuartos de baño.



PushSlider

La altura de la teleducha se puede cambiar suavemente con una mano con sólo pulsar un botón.



ScrewFixation

The accessory can be mounted securely and stylishly on the wall with just a few screws and hand movements.

Hornacinas



Variable Installation Depth

Las hornacinas de pared con profundidad de instalación variable proporcionan a la zona de ducha un aspecto individual.



Water Damage Protection

El set de instalación de alta calidad está equipado con una membrana de impermeabilización premontada y es 100 % estanco.

hansgrohe

Life is waterful.



Escanea el código para descubrir toda la gama de hansgrohe.

España

Hansgrohe
Riera Can Pahissa 26
08750 Molins de Rei
Barcelona
Tel. 93 6803900
Fax 93 6803909
info@hansgrohe.es
www.hansgrohe.es

Headquarters

Hansgrohe SE
P.O. Box 1145
D-77757 Schiltach
Tel. +49 7836 51-0
Fax +49 7836 51-1300
info@hansgrohe.com
www.hansgrohe.com



Descubre hansgrohe en línea y en las redes sociales.

Todos los productos están sujetos a disponibilidad. Esta puede verse afectada temporalmente por escasez de materiales, interrupciones en la cadena de suministro u otros casos de fuerza mayor. Te rogamos que te pongas en contacto con nosotros si deseas más información.

FSL Label

Barcode

es-ES-Catálogo de baños 2026 · Sujeto a modificaciones técnicas y a variaciones de color por motivos de impresión.
Form-Nr. 84121134 · 03/26/10 · Printed in Germany · Printed on 100% chlorine free bleached paper.